

21. Auflage

# AUTOLACKPROFI.COM<sup>®</sup>



Markenartikel-Zubehör für Autolackierer

**MIRKA**



**RUPES**

**SATA**

German Engineering

**Colad**  
inventing more



**SPRAY  
MAX**

**emm**  
just add paint



**TEROSON**

**ROSAUTO**  
S.r.l.

**GERSON**  
Value, Quality & Performance



**DEVILBISS**  
AUTOMOTIVE REFINISHING



**hamach**  
DUTCH ENGINEERING



**SPRAY  
TEC**

**LOCTITE**

**ANEST  
IWATA**



**PELATEC**  
SAFETY PRODUCTS

**3M**

**FESTOOL**  
Automotive Systems



Druck und Vervielfältigung bedarf der schriftlichen Zustimmung der Wolfgang GesmbH., Verstöße werden strafrechtlich verfolgt. Die im Katalog abgebildeten Logos sind geschützte Marken des jeweiligen Herstellers. Mit der 21. Auflage verlieren alle vorhergehenden Auflagen ihre Gültigkeit. **Informationsstand: 01.04.2026**

<b>SCHLEIFMITTEL</b>	Seite 3
<b>ABDECKEN</b>	Seite 41
<b>DICHTEN, KLEBEN, KAROSSERIE</b>	Seite 57
<b>SPACHTELN, FÜLLEN, SPEZIAL</b>	Seite 89
<b>SPRAYDOSEN</b>	Seite 101
<b>LACKAUFBEREITUNG</b>	Seite 123
<b>ARBEITSSCHUTZ</b>	Seite 145
<b>REINIGEN</b>	Seite 173
<b>LEERGEBINDE &amp; LACKIERSYSTEME</b>	Seite 183
<b>ZUBEHÖR</b>	Seite 195
<b>VERDÜNNUNGEN</b>	Seite 221
<b>SPRITZEN</b>	Seite 227
<b>WERKZEUGE</b>	Seite 275
<b>AIRBRUSH</b>	Seite 347
<b>MISCHRAUM &amp; EQUIPMENT</b>	Seite 355

## 1. ALLGEMEINES

### 1.1 Geltung der Bedingungen

Die Verkaufs- und Lieferbedingungen gelten, soweit keine abweichenden Vereinbarungen bestehen, für alle unsere Lieferungen und Leistungen. Sie gelten ausschließlich. Sie gelten nicht in Rechtsbeziehungen mit Verbrauchern gem. § 13 BGB. Durch Erteilung von Aufträgen erkennen Besteller diese Bedingungen ausdrücklich an. Vertragsbedingungen des Bestellers werden, auch wenn ihnen nicht widersprochen wurde, nicht anerkannt, außer sie wurden von der WOLFGANG GmbH schriftlich bestätigt. Sind unsere Verkaufs- und Lieferbedingungen dem Besteller bereits bekannt, gelten sie auch ohne neue Bekanntgabe für künftige Geschäfte. Die Entgegennahme unserer Lieferungen und Leistungen gilt als Anerkennung unserer Bedingungen. Nebenabsprachen sind nur mit schriftlicher Bestätigung gültig. Die Transport- und Verkaufsverpackungen unserer Produkte sind über unsere ARA – Lizenznummer 14921 bzw. über die Lizenznummern unserer Vorlieferanten und Hersteller verpflichtet, reine Leergebinde sind nicht verpflichtet, die Lizenzierung hat der Käufer vorzunehmen.

### 1.2 Angebote

Unsere Angebote sind unverbindlich und freibleibend. Bestellungen sind für uns nur insoweit verbindlich, als sie schriftlich bestätigt oder durch Übersendung der Ware und der Faktura erfüllt werden. Offensichtliche Irrtümer in Angeboten, Auftragsbestätigungen oder Rechnungen dürfen von uns berichtigt werden. Rechtsansprüche auf Grund von irrtümlich erfolgten Angaben, die in offensichtlichem Widerspruch zu unseren sonstigen Verkaufsunterlagen stehen, müssen wir ablehnen. Annullierungen bzw. Stornierungen von Aufträgen sind nur mit unserem schriftlichen Einverständnis zulässig.

## 2. LIEFERUNG

### 2.1 Liefertermin und Liefermenge

richten sich nach der vertraglichen Vereinbarung. Unvorhersehbare Ereignisse, die außerhalb unseres Willens liegen, insbesondere Fälle höherer Gewalt, Streiks usw. verlängern die Lieferzeit entsprechend. Teillieferungen sind zulässig. Bei Sonderanfertigungen können die vereinbarten Liefermengen geringfügig (bis zu 10 %) über- oder unterschritten werden. Bei Lieferverzögerungen finden die §§ 284 ff BGB Anwendung. Schadensersatzansprüche des Bestellers sind jedoch auf die Höhe des Rechnungswertes der Warenmenge, die nicht rechtzeitig geliefert wurde, beschränkt. Die Lieferfrist ist eingehalten, wenn bis zu ihrem Ablauf der Liefergegenstand das Werk verlassen hat, oder die Versandbereitschaft mitgeteilt ist. Wir sind zum Rücktritt vom Vertrag berechtigt, wenn unvorhersehbare Ereignisse, die außerhalb unseres Willens liegen, insbesondere Fälle höherer Gewalt, Streiks usw. die eine Unmöglichkeit der Lieferung zur Folge haben, auftreten. Schadensersatzansprüche des Bestellers wegen solcher Fälle sind ausgeschlossen.

### 2.2 Liefer- und Transportkosten, Gefahrenübergang

Versandort und Versandweg werden von der WOLFGANG GmbH gewählt. Wünsche des Bestellers werden nach Möglichkeit berücksichtigt, die Kosten hieraus gehen zu dessen eigenen Lasten. Lieferungen in Österreich erfolgen grundsätzlich durch LKW-Zustellung, Post oder Spedition. Mehrkosten durch Expressfracht und Porti gehen zu Lasten des Bestellers. Werden keine gesonderten Vereinbarungen getroffen, erfolgen Franko-Lieferungen bzw. Frei-Haus-Zustellung (CIP „Bestelleranschrift“ gemäß Incoterms) nur bei einer Mindestbestellung von ab € 110,- Warenwert netto. Die Lieferung erfolgt auf Gefahr des Bestellers. Bei geringeren Bestellmengen sind die Versandkosten vom Besteller zu tragen. Die Gefahr geht mit dem Versand endgültig auf den Besteller über. Befindet sich dieser in Annahmeverzug oder kann die Versendung aus einem vom Besteller zu vertretenden Grund nicht erfolgen, so geht die Gefahr ebenso endgültig auf den Besteller über.

## 3. ZAHLUNG

### 3.1 Preisberechnung

Die Preisberechnung erfolgt entsprechend der versandten Menge. Sämtliche über Punkt 2.2 hinausgehenden Nebenspesen, die im Zusammenhang mit der Lieferung der Ware oder der Leistung des Entgelt entstehen, gehen zu Lasten des Bestellers. Wir behalten uns Preisänderungen auch nach Vertragsabschluss vor. Bei Preiserhöhungen ist der Besteller berechtigt, innerhalb von 14 Tagen nach Mitteilung der Preiserhöhung von dem noch nicht ausgeführten Teilvertrag zurückzutreten.

### 3.2 Zahlungskonditionen

Unsere Rechnungen sind ab Fakturendatum innerhalb von 14 Tagen mit 2 % Skonto oder innerhalb von 30 Tagen netto zahlbar sofern keine anderslautende Vereinbarung und Verrechnung mit PPG (Austria) getroffen wurde. Abweichende Zahlungsziele sind nur dann wirksam, wenn sie schriftlich bestätigt sind. Bei Neukunden erfüllen wir Aufträge nur gegen Vorkasse oder Nachnahme. Die gilt solange, bis dem Neukunden schriftlich mitgeteilt wird, dass auch er nach den o.g. Zahlungskonditionen leisten kann. Ein Skontoabzug ist unzulässig, solange im Fälligkeitzeitpunkt ältere fällige Rechnungen unbeglichen sind oder der Ausgleich der Faktura durch Wechsel erfolgt. Werden Wechsel erfüllungshalber hereingenommen, wozu keine Verpflichtung besteht, sind vom Besteller die bankmäßigen Kreditzinsen, mindestens jedoch eine Verzinsung von 3 % über dem Diskontsatz der Österreichischen Bundesbank sowie die Kosten des Mahnverfahrens verrechnet.

### 3.3 Emballagen

Einweggebinde werden nicht zurückgenommen. Da die WOLFGANG-Produkte in ein flächendeckendes Entsorgungssystem integriert sind, können restentleerte Einweggebinde über dieses System entsorgt werden. Nur die ausdrücklich als Leihverpackung bezeichneten Emballagen sind längstens innerhalb von 3 Monaten ab Gefahrenübergang (vergl. 2.2) in einwandfreiem und füllfähigem Zustand frachtfrei zurückzustellen. Die Befüllung der Leihgebinde mit anderen Produkten wird ausdrücklich untersagt. Dadurch anfallende Reinigungskosten werden je nach Verschmutzungsgrad bis zu Höhe des Gebindewertes berechnet.

## 4. WARENRÜCKNAHME

Gelieferte Waren werden nur bei Vorliegen eines Mangels von WOLFGANG zurückgenommen. Bei einer kulanzmäßigen Warenrücknahme wird ein Abschlag von 20% des fakturierten Warenwertes in Abzug gebracht, um die entstandenen Aufwendungen abzudecken.

## 5. HAFTUNG

### 5.1 Mängelhaftung

Für unsere Produkte wird eine Mängelhaftung nur übernommen, wenn unsere Produkte unter Anwendung der jeweils aktuellen Merkblätter und Arbeitsrichtlinien und unter Beachtung der Haltbarkeitsangaben auf der Produktverpackung verarbeitet wurden. Wir leisten ausschließlich Gewähr für Quantität und Qualität unserer Produkte laut Muster. Geringfügige Abweichungen in Qualität und Farbton sowie Mengenabweichungen gemäß 2.1 sind möglich. Jegliche weitergehende Mängelhaftung ist ausgeschlossen. Der Käufer hat unverzüglich zu prüfen, ob die gelieferte Ware in Menge und Qualität den vertraglichen Vereinbarungen entspricht und für den allenfalls vereinbarten Einsatzbereich geeignet ist. Wird diese Prüfung ganz oder teilweise unterlassen oder werden offene Mängel nicht längstens binnen 8 Tagen ab Übernahme der Ware angezeigt, so gilt die Ware hinsichtlich dieser Mängel bzw. des vereinbarten Einsatzbereiches als genehmigt. Verborgene Mängel sind unverzüglich nach ihrem Hervorkommen, spätestens jedoch innerhalb von 6 Monaten nach Lieferung der Ware geltend zu machen. Beanstandungen sind in jedem Fall ausgeschlossen, wenn Verdünnungen, Härter, Zusatzlacke oder sonstige Komponenten beigemischt werden, die nicht ebenfalls WOLFGANG-Produkte sind, oder wenn für den Lackaufbau teilweise Materialien anderer Herkunft verwendet werden. Sämtliche Mängelansprüche verjähren spätestens 6 Monate nach Lieferung. Die Rechte des Bestellers richten sich nach § 437 Nr.1 und 2 BGB, d.h. sie beschränken sich vorrangig auf die Nacherfüllung und lassen erst nach deren Scheitern den Rücktritt oder die Minderung zu. Mängelrügen sind schriftlich unter Angabe der Rechnungsdaten sowie der Chargennummer zu erheben. Beanstandete Ware darf nur mit unserem ausdrücklichen Einverständnis rückgesandt werden. Über Verlangen ist jedoch ein Mustergebinde zur Untersuchung zur Verfügung zu stellen. Die Kosten der Übersendung sind in einem berechtigten Gewährleistungsanspruch inkludiert. Mängelrügen entbinden nicht von der Verpflichtung zur Einhaltung der vereinbarten Liefer- und Zahlungsbedingungen.

### 5.2 Schadenshaftung

Die Anwendung, Verwendung und Verarbeitung unserer Produkte erfolgt außerhalb unseres Kontrollbereichs unter der ausschließlichen Verantwortung des Bestellers. Jede anwendungstechnische Beratung, insbesondere auch in Merkblättern und Arbeitsrichtlinien, erfolgt nach bestem Wissen, entsprechend dem jeweiligen Erkenntnisstand in Wissenschaft und Praxis. Beratung und Empfehlungen sind unverbindlich, begründen kein vertragliches Rechtsverhältnis und keine Nebenverpflichtung aus dem Kaufvertrag und sind daher vom Verwender jeweils im Einzelfall sorgfältig auf Anwendungsgebiete und Verarbeitungsbedingungen eigenverantwortlich abzustimmen. Etwaige Anwendungsberatung in Wort, Schrift oder in Versuchen befreien daher den Käufer insbesondere auch nicht von der ihm obliegenden Prüfungspflicht und der Einhaltung allfälliger Schutznormen.

Über die Gewährleistung (4-1) hinausgehende Schadensersatzansprüche auch in Bezug auf etwaige Schutzrechte Dritter sind ausgeschlossen, gleichgültig ob vertragliche oder gesetzliche Pflichten betroffen sind. Dies gilt nicht für vorsätzlich oder grob fahrlässig verursachte Schäden, nicht für Personenschäden oder Schäden durch fahrlässige Verletzung einer vertragswesentlichen Pflicht und nicht für Schadensersatzansprüche auf Grund des Produkthaftungsgesetzes. Die Haftung für mittelbare Schäden ist ausgeschlossen. Die Haftungsbeschränkungen gelten auch für die persönliche Haftung unserer Erfüllungs- und Verrichtungsgehilfen. Eine Haftung wegen Garantiezusagen ist ausgeschlossen. Sollte jedoch auf Grund geltender oder zukünftiger zwingender gesetzlicher Bestimmungen dennoch Schadensersatzhaftung bewirkt werden, ist sie auf den Wert der gelieferten Ware beschränkt.

## 6. EIGENTUMSVORBEHALT

Gelieferte Ware bleibt bis zu vollständigen Bezahlung unser Eigentum. Der Besteller darf die Ware nur im Rahmen seines ordentlichen Geschäftsbetriebes veräußern, verarbeiten und vermengen. Bei Weiterveräußerung der unter Eigentumsvorbehalt stehenden Ware tritt der Besteller den erzielten Kaufpreis zur Abdeckung der offenen Forderung an die WOLFGANG GmbH ab. Bei Verarbeitung oder Vermengung erstreckt sich der Eigentumsvorbehalt entsprechend dem Verarbeitungs- oder Vermengungsanteil auch auf das neue Produkt. Sicherungsübereignungen, Sicherungsabtretungen oder Pfändungen der unter Eigentumsvorbehalt stehenden Ware Rechte begründen oder geltend machen wollen. Soweit der Eigentumsvorbehalt nach dem Recht des Landes, in dem sich die gelieferte Ware befindet, nicht wirksam sein sollte, hat der Käufer auf unser Verlangen eine gleichwertige Sicherheit zu bestellen. Kommt der diesem Verlangen nicht nach, können wir ohne Rücksicht auf vereinbarte Zahlungsziele sofortige Bezahlung sämtlicher offener Rechnungen verlangen.

## 7. GERICHTSSTAND

ist das Bezirksgericht Dornbirn bzw. das Landesgericht Feldkirch, sonst ein allenfalls vorgeschriebener Gerichtsstand. Es ist ausschließlich österreichisches Recht anzuwenden. UN Kaufrecht nach dem CISG wird ausdrücklich ausgeschlossen.

## 8. TEILNICHTIGKEIT

Sollten einer oder mehrere Punkte dieser Verkaufs- und Lieferbedingungen unwirksam sein oder unwirksam werden, so berührt dies die Rechtsgültigkeit der übrigen Punkte nicht.

# SCHLEIFMITTEL

Vorbereitung	4
Wasserschleifmittel	5
Trockenschleifmittel	6
Hobelstreifen	7
Scheiben mit Kletrücken	12
Softschleifmittel	21
Schleifgitter	25
Schleifvliese	28
Fiberscheiben	30
Reinigungsscheiben	31
Trennscheiben	35
Feinschleifmittel	35

**HINWEIS:** Auf Grund der angespannten Rohstoff-Situation am Weltmarkt und den ständig steigenden Energiepreisen sind die enthaltenen Preise im Katalog nur Richtpreise und können abweichen. Tagesaktuelle Preise finden Sie unter [www.autolackprofi.com](http://www.autolackprofi.com)



## VORBEREITUNG



### BLANC CAR F93 REINIGER

Zur Lackvorreinigung und als Schleifwasserzusatz.

- löst Fett, Öl, Ruß, Silikon, Insekten
- starke Reinigungswirkung
- trotzdem materialschonend
- hoch konzentriert kann stark verdünnt werden

<b>58526</b>		1 L Gebinde	VE 1	<b>€ 7,94/Stk</b>	X
<b>58005</b>		10 kg Gebinde	VE 1	<b>€ 75,85/Geb</b>	X



### AP-MERIT VORREINIGER (MATTIERUNGSPASTE) GRÜN

Bereitet Lackflächen schnell und einfach auf die Lackierung vor. Mattiert und löst Wachs und Silikon in einem Arbeitsgang.

- Erzeugt eine völlig gleichmäßig matte Fläche (ohne vereinzelt Kratzer)
- Reinigt mechanisch und chemisch gleichzeitig
- wasserbasierend

<b>75056</b>		1 kg Gebinde	VE 1	<b>€ 26,93/Stk</b>	G
--------------	--	--------------	------	--------------------	---



### 3M MATTIERUNGSGEL 50018 SCUFF-IT

Reinigen, Entfetten und Mattieren von Karosserieteilen in einem Arbeitsgang. Extra feine Mikrokristalle führen zu einer deutlichen Erhöhung des Schleifvermögens von Scotch-Brite Multi-Flex sowie den Scotch Brite Mattierungsschwämmen.

<b>40010</b>		700 ml Tube	VE 1	<b>€ 34,84/Stk</b>	Y
--------------	--	-------------	------	--------------------	---



### AP-MERIT KONTROLLPULVER

Lösemittelfreies Pulver zur Schleifkontrolle heller/dunkler Füller und Grundierungen. Macht Fehlstellen sichtbar.

- 100 g Gebinde
- inkl. Handpad

<b>75058</b>		schwarz	VE 1	<b>€ 25,96/Stk</b>	G
<b>75059</b>		weiss	VE 1	<b>€ 31,93/Stk</b>	G



### 3M KONTROLLPULVER

Für genaue Kontrolle der geschliffenen Oberfläche. Für dunkle Untergründe geeignet. Macht kleinste Fehlstellen sichtbar, enthält keine Lösemittel. Ideal für Trocken- und Nassschleifsysteme.

- 50 g Kartuschen

<b>29396</b>		schwarz 09560	VE 1	<b>€ 34,15/Stk</b>	Y
<b>50563</b>		orange 50416	VE 1	<b>€ 34,11/Stk</b>	Y
<b>30844</b>		Handpad 09561	VE 1	<b>€ 15,55/Stk</b>	Y

## SPRAYMAX KONTROLLSCHWARZ

Das Produkt zeichnet sich durch eine feine Zerstäubung, dünnen, homogenen und pulverigen Auftrag und eine sehr gute Schleifbarkeit aus. Somit wird die Effektivität des Schleifvorgangs und das Lackierergebnis verbessert.

56679  400 ml. Spray VE 1 € 18,98/Stk S



## COLAD EASY2CHECK®

Oberflächenunebenheiten auf geschliffenen Flächen aufzuzeigen und/oder ein farbechtes Musterblech zu erzeugen. Die mit Colad Easy2Check erzeugte glänzende Oberfläche, die automatisch nach ca. 15 Minuten wieder verschwindet zeigt jede Oberflächenunregelmäßigkeit oder Farbabweichung auf.

56586  400 ml Spray VE 1 € 25,75/Stk E



## MIRLON ABRACLEAN

Mirka AbraClean ist ein zum Patent angemeldetes Reinigungspad, das Ihnen die Entfernung von feinem Schleifstaub von Oberflächen erleichtert. Dies ermöglicht eine optimale Lackhaftung und eine hochwertige Oberflächenqualität. Während herkömmliche Tücher bei der Oberflächenvorbereitung Rückstände hinterlassen und feine Partikel nicht vollständig entfernen, bietet AbraClean eine makellose, trockene Staubentfernung. Entfernt effektiv Staub nach dem Schleifen und vor dem Lackieren oder Beschichten

- geeignet für alle Arten der chemiefreien Trockenreinigung geschliffener Oberflächen. Wiederverwendbar und mit Wasser abwaschbar
- reduziert Abfall und Kosten. Kompatibel mit Mirka® DEROS II 650 und Mirka® AIROS 650S
- für optimierte Arbeitsabläufe.
- 4 Scheiben pro Packung

66796  150 mm x 25 mm VE 1 € 44,52/Pkg B

**NEU!**



## WASSERSCHLEIFMITTEL

### 3M 734 WASSERSCHLEIFPAPIER 230 X 280 MM

Mit dem 3M Wetordry Schleifpapierbogen 734 lassen sich alle Oberflächenarten schleifen. Der Bogen besteht aus Siliciumcarbid-Schleifmaterial, das eine scharfe und gleichmäßige Schleifleistung ermöglicht. Dank seiner wasserfesten Eigenschaften und langen Haltbarkeit sorgt das Papier für gleichmäßige Finish-Ergebnisse.

13042  P320 VE 25 € 1,31/Stk Y

13044  P400 VE 25 € 1,31/Stk Y

13046  P600 VE 25 € 1,31 /Stk Y

13047  P800 VE 25 € 1,31 /Stk Y

13034  P1000 VE 25 € 1,31 /Stk Y

13036  P1200 VE 25 € 1,31 /Stk Y

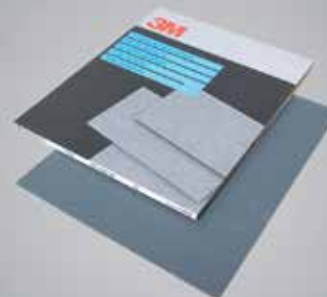

### 3M WETORDRY 401Q SCHLEIFPAPIERSTREIFEN



Das praktische Schleifpapier kann für den Nass- oder Trockenschliff von Lack, Füller, Gelcoatbeschichtung und Metall eingesetzt werden. Wasserfeste Papierunterlage unterstützt Nass- und Trockenanwendungen

- für geringeres Zusetzen und schnelleres Schleifen
- schleifen beliebiger Flächen
- 138 x 230 mm
- 50 Stück pro Packung

<b>65594</b>		P 1500	VE 50	€ 1,15/Stk	Y
<b>65595</b>		P 2000	VE 50	€ 1,15/Stk	Y

### TROCKENSCHLEIFMITTEL

#### MIRKA BASECUT STREIFEN 115 X 280 MM UNGELOCHT OHNE HAFTUNG



Schleifmittel für die professionelle Anwendung in Autolackierereien. Für Grob- und Zwischenschliff. Sehr gute Standzeit und exzellentes Finish.

- ohne Haftung (Rücken)
- ungelocht
- 100 Streifen pro Packung

#### 50 Streifen pro Packung

<b>62600</b>		P 040	VE 1	€ 17,35/Pkg	B
<b>62747</b>		P 060	VE 1	€ 14,19/Pkg	B

#### 100 Streifen pro Packung

<b>62602</b>		P 080	VE 1	€ 25,44/Pkg	B
<b>62603</b>		P 100	VE 1	€ 23,96/Pkg	B
<b>62604</b>		P 120	VE 1	€ 23,96/Pkg	B
<b>62605</b>		P 150	VE 1	€ 23,96/Pkg	B
<b>62606</b>		P 180	VE 1	€ 23,96/Pkg	B
<b>62607</b>		P 240	VE 1	€ 23,96/Pkg	B

#### MIRKA BASECUT 115 MM X 50 LFM ROLLEN



Schleifmittel für die professionelle Anwendung in Autolackierereien. Für Grob- und Zwischenschliff. Sehr gute Standzeit und exzellentes Finish.

- ohne Haftung (Rücken)

<b>62608</b>		P 040	VE 1	€ 63,25/Rll	B
<b>62609</b>		P 060	VE 1	€ 51,08/Rll	B
<b>62610</b>		P 080	VE 1	€ 45,77/Rll	B
<b>62611</b>		P 100	VE 1	€ 42,31/Rll	B
<b>62612</b>		P 120	VE 1	€ 42,31/Rll	B
<b>62613</b>		P 150	VE 1	€ 42,31/Rll	B
<b>62614</b>		P 180	VE 1	€ 42,31/Rll	B
<b>62615</b>		P 240	VE 1	€ 42,31 /Rll	B

### 3M 288U GOLD 115 MM X 50 LFM. ROLLEN

**NEU!**

3M Gold Schleifstreifen 288U auf Rolle sind haltbare Schleifstreifen auf Rolle mit alterungsbeständiger, gleichmäßiger Schleifleistung. Die Schleifstreifen auf Rolle eignen sich für eine Vielzahl von Anwendungen bei der Karosseriereparatur. Die langlebige Konstruktion und die Beschichtung, die Zusetzen verhindert, reduzieren das Verstopfen und sorgen für eine längere Lebensdauer des Schleifstreifens und ein perfektes Oberflächenfinish.

Geeignet für die Verwendung auf Metall, Farbe, Klarlack, Spachtelmasse, Kunststoff, Füller, Feinspachtelmasse und Verbundwerkstoffen.



<b>24543</b>		P 080	VE 1	€ 78,17/Rll	Y
<b>24545</b>		P 120	VE 1	€ 78,17/Rll	Y
<b>33354</b>		P 180	VE 1	€ 78,17/Rll	Y
<b>33355</b>		P 220	VE 1	€ 78,17/Rll	Y
<b>33567</b>		P 240	VE 1	€ 78,17/Rll	Y
<b>33358</b>		P 320	VE 1	€ 78,17/Rll	Y
<b>33360</b>		P 400	VE 1	€ 78,17/Rll	Y

### HOBELSTREIFEN (ZUSCHNITTE)

#### AP-MERIT WHITE STREIFEN 70 X 400 MM MIT KLETT

Perfekter Schliff von Anfang an – neues Premium Schleifpapier in unserer Razor Disc Qualität! Basierend auf neuesten Keramik Granulaten in Verbindung mit einem speziellen Folienträger für perfekte Ergebnisse, um ein gleichmäßiges Schliffbild bei maximaler Lebensdauer zu erzielen.

- kaum ein Zusetzen durch LL-Stearat Beschichtung
- hohe und gleichbleibende Schleifkraft
- mit Velcro Rücken
- Dank Perforierung verwendbar als 70 x 400 mm und als 70 x 198 mm!
- P 80 = 50 Streifen pro Packung
- P 120 bis P 400 = 100 Streifen pro Packung



<b>75678</b>		P 080	VE 1	€ 39,56/Pkg	G
<b>75679</b>		P 120	VE 1	€ 68,56/Pkg	G
<b>75681</b>		P 180	VE 1	€ 68,56/Pkg	G
<b>75683</b>		P 240	VE 1	€ 68,56/Pkg	G
<b>75685</b>		P 320	VE 1	€ 68,56/Pkg	G
<b>75687</b>		P 400	VE 1	€ 68,44/Pkg	G

#### AP-MERIT STREIFEN ZUBEHÖR FÜR WHITE STREIFEN

Zubehör für AP-Merit Hobelstreifen mit Klett.

1)	<b>75705</b>		Handblock 22-Loch 70 x 198 mm gelb	VE 1	€ 42,87/Stk	G
2)	<b>75706</b>		Handfeile 53-Loch 70 x 400 mm gelb	VE 1	€ 82,18/Stk	G
3)	<b>75568</b>		Interface Pad 70 x 198 mm 22-Loch	VE 1	€ 9,80/Stk	G
4)	<b>75485</b>		Absaugschlauch mit Universal Adapter 20 mm x 4 lfm	VE 1	€ 22,76/Stk	G
	<b>75729</b>		Handblock Board (Wandhalter) 690 x 580 mm	VE 1	€ 68,31/Stk	G





### AP-MERIT HANDBLOCK-SET CURVED 70 X 198 MM

Handschleifblock-Set mit 4 unterschiedlichen Aufnahmeplatten:

- 1x Flat Adapter
- 1x Convex
- 1x Concave groß
- 1x Concave klein / 22-Loch, mit Klett, gelb

75715		4-teilig	VE 1	€ 86,22/Stk	G
-------	--	----------	------	-------------	---



### 3M CUBITRON II GITTERNETZ SCHLEIFSTREIFEN AUF ROLLE 70 MM X 10 LFM

Schnell abtragende, langlebige Gitternetz-Schleifstreifen sind mit patentiertem 3M Cubitron II präzisionsgeformtem Korn gefertigt. Der 3M Hookit Klettverschluss erleichtert es, einen neuen Streifen anzubringen oder einen bereits verwendeten Streifen aufzubewahren. Durch die Perforierung alle 7 cm passen die Streifen auf die wichtigsten Schleifklötze. In Kombination mit einem von 3M empfohlenen Schleif- und Staubabsaugungssystem entsteht das ideale Staubabsaugungssystem für Ihre Werkstatt.

- 70 mm x 10 lfm (alle 7 cm perforiert)

63127		080+	VE 1	€ 39,65/Rll	Y
63128		120+	VE 1	€ 39,65/Rll	Y
63129		150+	VE 1	€ 39,65/Rll	Y
63130		180+	VE 1	€ 39,65/Rll	Y
63131		220+	VE 1	€ 39,65/Rll	Y
63132		240+	VE 1	€ 39,65/Rll	Y
63133		320+	VE 1	€ 39,65/Rll	Y



### 3M 737U HOOKIT ROLLE 70 X 12 LFM

Multiloeh Hobelschleifpapier auf Rolle! Pfeilförmige Lochung für eine optimale Absaugung.

- Spürbar längere Standzeit und deutlich bessere Abtragsleistung
- Premiumschleifmittel mit extra fester Kornbindung
- mit Standard Hookit Kletttrüeken

Die Streifen werden auf einer perforierten Rolle verfügbar sein. Die 70 mm breiten Rollen sind im Abstand von 66 mm perforiert, also zum verwenden mit den Schleifklötzen der Größe 70 x 127 mm/ 70 x 198 mm und 70 x 396 mm.

65508		080+	VE 1	€ 54,31/Rll	Y
65509		120+	VE 1	€ 54,31/Rll	Y
65510		150+	VE 1	€ 54,31/Rll	Y
65511		180+	VE 1	€ 54,31/Rll	Y
65512		220+	VE 1	€ 54,31/Rll	Y
65513		240+	VE 1	€ 54,31/Rll	Y
65514		320+	VE 1	€ 54,31/Rll	Y
65515		400+	VE 1	€ 54,31/Rll	Y
<b>NEU!</b> 66332		500+	VE 1	€ 54,31/Rll	Y
<b>NEU!</b> 66333		600+	VE 1	€ 54,31/Rll	Y
<b>NEU!</b> 66334		800+	VE 1	€ 54,31/Rll	Y
<b>NEU!</b> 66335		1000+	VE 1	€ 54,31/Rll	Y

### 3M 737U HOOKIT ROLLE 115 X 12 LFM MULTILOCH

Hobelschleifpapier auf Rolle! Pfeilförmige Lochung für eine optimale Absaugung.

- Spürbar längere Standzeit und deutlich bessere Abtragsleistung
- Premiumschleifmittel mit extra fester Kornbindung
- mit Standard Hookit Kletterücken

Die Streifen werden auf einer perforierten Rolle verfügbar sein. Die 115 mm breiten Rollen sind im Abstand von 225 mm perforiert.

65417		080+	VE 1	€ 92,44/Rll	Y
65418		120+	VE 1	€ 92,44/Rll	Y
65419		150+	VE 1	€ 92,44/Rll	Y
65420		180+	VE 1	€ 92,44/Rll	Y
65421		220+	VE 1	€ 92,44/Rll	Y
65422		240+	VE 1	€ 92,44/Rll	Y
65423		320+	VE 1	€ 92,44/Rll	Y
65424		400+	VE 1	€ 92,44/Rll	Y
66508		500+	VE 1	€ 92,44/Rll	Y <b>NEU!</b>
66509		600+	VE 1	€ 92,44/Rll	Y <b>NEU!</b>
66510		800+	VE 1	€ 92,44/Rll	Y <b>NEU!</b>
66511		1000+	VE 1	€ 92,44/Rll	Y <b>NEU!</b>



### 3M 737U HOOKIT ROLLE 80 X 12 LFM

Multiloche Hobelschleifpapier auf Rolle! Pfeilförmige Lochung für eine optimale Absaugung.

- Spürbar längere Standzeit und deutlich bessere Abtragsleistung
- Premiumschleifmittel mit extra fester Kornbindung
- mit Standard Hookit Kletterücken
- für Festool Rutscher LRS400

Die Streifen werden auf einer perforierten Rolle verfügbar sein. Die 80 mm breiten Rollen sind im Abstand von 67 mm perforiert, um die 400 mm Streifen (6 Schnitte) zu ersetzen.

65401		080+	VE 1	€ 59,60/Rll	Y
65402		120+	VE 1	€ 59,60/Rll	Y
65403		150+	VE 1	€ 59,60/Rll	Y
65404		180+	VE 1	€ 59,60/Rll	Y
65405		220+	VE 1	€ 59,60/Rll	Y
65406		240+	VE 1	€ 59,60/Rll	Y
65407		320+	VE 1	€ 59,60/Rll	Y
65408		400+	VE 1	€ 59,60/Rll	Y



### 3M HOOKIT PURPLE PREMIUM HANDBLÖCKE MULTILOCH

- mit Staubabsaugung und rutschfestem „Soft Touch“ Griff
- mit Luftreguliertventil
- mit Standard Hookit Kletterücken

1) 52711		70 x 127 mm, 05170	VE 1	€ 86,38/Stk	Y
2) 52712		70 x 198 mm, 05171	VE 1	€ 117,58/Stk	Y
3) 52713		70 x 396 mm, 05172	VE 1	€ 162,31/Stk	Y
4) 52714		115 x 225 mm, 05173	VE 1	€ 162,31/Stk	Y

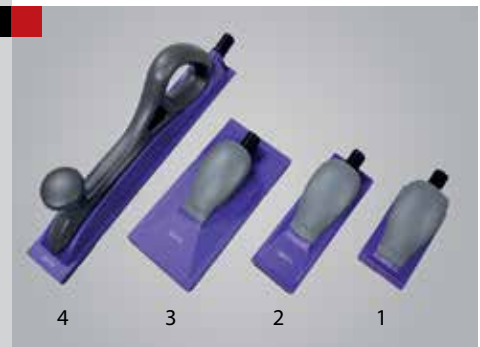



### 3M HOOKIT PURPLE PREMIUM STREIFEN MULTILOCH KONVEXER ADAPTER-SET

Zur einfachen Bearbeitung von nach innen (konkav) bzw. nach außen (konvex) gewölbten Rundungen, z.B. an Radläufen

- 3-teilig, Grundkörper mit konvex und konkav gewölbter Klemmplatte

52720		70 x 127 mm, 50728	VE 1	€ 96,75/Stk	Y
52721		70 x 198 mm, 50729	VE 1	€ 96,75/Stk	Y



### 3M 05684 HOOKIT HANDBLOCK KIT GELB 7-TEILIG

7-teiliges Set in verschiedenen Abmessungen. Mit 3M Hookit Kletrücken. Für einfache und schwer schleifbare Konturen. Flexibel von Hand einsetzbar bei Kanten, Rundungen und Vertiefungen.

61016		7-teilig	VE 1	€ 229,44/Set	Y
-------	--	----------	------	--------------	---



### 3M HOOKIT PURPLE PREMIUM ZUBEHÖR MULTILOCH

3M Zubehör für Premium Purple Zuschnitte.

- mit Klett

1) 52717		Absaugschlauch 6 lfm	VE 1	€ 51,45/Stk	Y
2) 52718		Zwischenstützpad soft 70 x 127 mm	VE 1	€ 10,05/Stk	Y
3) 52719		Zwischenstützpad soft 70 x 198 mm	VE 1	€ 14,82/Stk	Y
4) 53420		Ersatz- Schleifplatte 70 x 198 mm für Rupes RE21	VE 1	€ 47,90/Stk	X
5) 54319		Ersatz- Schleifplatte 70 x 400 mm für Rupes SL42	VE 1	€ 52,50/Stk	X



### MIRKA ABRANET STREIFEN 70 X 125 MM

Gitternetz, längere Standzeit, nahezu staubfreies Schleifen, mit Abranet-Grip.

44099		P 080	VE 50	€ 0,71/Stk	E
44100		P 120	VE 50	€ 0,64/Stk	E
44101		P 180	VE 50	€ 0,64/Stk	E
44102		P 240	VE 50	€ 0,64/Stk	E
44103		P 320	VE 50	€ 0,64/Stk	E
44104		P 400	VE 50	€ 0,64/Stk	E









### MIRKA ABRANET STREIFEN 70 X 198 MM

Gitternetz, längere Standzeit, nahezu staubfreies Schleifen, mit Abranet-Grip.

44416		P 080	VE 50	€ 0,95/StkE	E
44417		P 120	VE 50	€ 0,81/Stk	E
44418		P 180	VE 50	€ 0,81/Stk	E
44419		P 240	VE 50	€ 0,81/Stk	E
44420		P 320	VE 50	€ 0,81/Stk	E
44421		P 400	VE 50	€ 0,81/Stk	E

### MIRKA ABRANET STREIFEN 70 X 420 MM





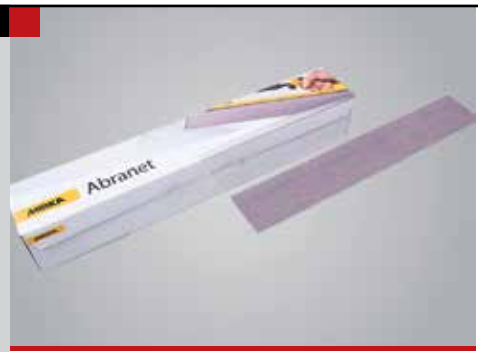

Gitternetz, längere Standzeit, nahezu staubfreies Schleifen, mit Abranet-Grip.

44307		P 080	VE 50	€ 1,59/Stk	E
44308		P 120	VE 50	€ 1,41/Stk	E
44309		P 180	VE 50	€ 1,41/Stk	E
44310		P 240	VE 50	€ 1,41/Stk	E
44311		P 320	VE 50	€ 1,41/Stk	E
49229		P 400	VE 50	€ 1,41/Stk	E



### MIRKA ABRANET STREIFEN 93 X 180 MM







Gitternetz, längere Standzeit, nahezu staubfreies Schleifen, mit Abranet-Grip.

58925		P 080	VE 50	€ 1,96/Stk	E
58926		P 120	VE 50	€ 0,94/Stk	E
58927		P 180	VE 50	€ 0,94/Stk	E
58928		P 240	VE 50	€ 0,94/Stk	E
58929		P 320	VE 50	€ 0,94/Stk	E
58930		P 400	VE 50	€ 0,94/Stk	E



### MIRKA ABRANET STREIFEN 81 X 133 MM







Gitternetz, längere Standzeit, nahezu staubfreies Schleifen, mit Abranet-Grip.

49828		P 080	VE 50	€ 0,92/Stk	E
49830		P 120	VE 50	€ 0,81/Stk	E
49832		P 180	VE 50	€ 0,81/Stk	E
49833		P 240	VE 50	€ 0,81/Stk	E
49834		P 320	VE 50	€ 0,81/Stk	E
49836		P 400	VE 50	€ 0,81/Stk	E



### MIRKA ABRANET STREIFEN 115 X 230 MM

Gitternetz, längere Standzeit, nahezu staubfreies Schleifen, mit Abranet-Grip.

45167		P 080	VE 50	€ 1,60/Stk	E
45168		P 120	VE 50	€ 1,50/Stk	E
45169		P 180	VE 50	€ 1,50/Stk	E
45170		P 240	VE 50	€ 1,50/Stk	E
45171		P 320	VE 50	€ 1,50/Stk	E
45172		P 400	VE 50	€ 1,50/Stk	E



**NEU!****MIRKA GALAXY 70 X 70 MM ROLLEN PERFORIERT**

Innovative Schleifmittel verbindet Effektivität mit langer Lebensdauer ohne Zusetzen, dank eines neuen, selbstschärfenden Keramikorns und seiner Multifit-Lochung. Mirka Galaxy ist das ideale Allrounder-Produkt und kann sowohl auf weichen als auch auf harten Oberflächen genutzt werden. Die Streifen werden auf einer perforierten Rolle verfügbar sein. Die 70 mm breiten Rollen sind im Abstand von 70 mm perforiert, also zum verwenden mit den Schleifklötzen der Größe 70 x 125 mm/ 70 x 198 mm und 70 x 400 mm.

- 146 Abrisse = 10,22 lfm

<b>65317</b>		P 080	VE 1	€ 32,58/Rll	B
<b>65318</b>		P 120	VE 1	€ 32,58/Rll	B
<b>65319</b>		P 150	VE 1	€ 32,58/Rll	B
<b>65320</b>		P 180	VE 1	€ 32,58/Rll	B
<b>65321</b>		P 240	VE 1	€ 32,58/Rll	B
<b>65273</b>		P 320	VE 1	€ 32,58/Rll	B
<b>65322</b>		P 400	VE 1	€ 32,58/Rll	B

**MIRKA PROFI HANDBLÖCKE UND HANDFEILEN**

Inkl. spezielles Ventil zur Luftregulierung.

- Staubabsaugung auch bei manueller Verarbeitung

<b>55991</b>		70 x 125 mm/ 13-Loch	VE 1	€ 58,85/Stk	B
<b>55992</b>		70 x 198 mm/ 22-Loch	VE 1	€ 73,60/Stk	B
<b>55993</b>		115 x 230 mm/ 32-Loch	VE 1	€ 88,40/Stk	B
<b>55994</b>		70 x 400 mm/ 53-Loch (flexibel)	VE 1	€ 145,50/Stk	B
<b>55995</b>		70 x 400 mm/ 53-Loch (starr)	VE 1	€ 116,21/Stk	B

**SCHEIBEN MIT KLETRÜCKEN****AP-MERIT EXCENTER-SCHLEIFPAPIER MIT KLETRÜCKEN**

Ein Befestigungssystem auf Klettbasis.

- maschinell zu verarbeiten
- Trockenschleifmittel

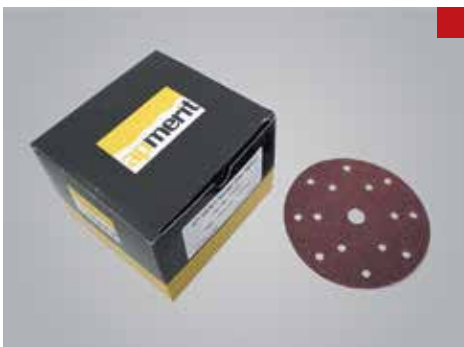
**AP-MERIT BROWN 150 MM Ø 15-LOCH**

Premium Schleifscheibe auf Papierträger mit hoher Abtragsleistung und hoher Standzeit. Besonders geeignet für Schliff von Altlacken und Spachtelmassen. Optimale Absaugung durch die 15er Lochung.

- für den maschinellen Trockenschliff
- mit Klettrücken
- 50 Scheiben pro Packung

<b>75007</b>		P 040	VE 1	€ 29,56/Pkg	G
<b>75008</b>		P 060	VE 1	€ 22,67/Pkg	G

### AP-MERIT GOLD 150 MM Ø 15-LOCH

Spezialschleifmittel für die professionelle Anwendung in Autolackierereien. Optimale Absaugung durch die 15er Lochung.

- für den maschinellen Trockenschliff
- für Grob- und Zwischenschliff
- sehr gute Standzeit und exzellentes Finish
- mit Klettrücken
- 100 Scheiben pro Packung

75010		P 080	VE 1	€ 33,89/Pkg	G
75012		P 120	VE 1	€ 32,76/Pkg	G
75013		P 150	VE 1	€ 32,76/Pkg	G
75014		P 180	VE 1	€ 32,76/Pkg	G
75015		P 220	VE 1	€ 32,76/Pkg	G
75016		P 240	VE 1	€ 32,76/Pkg	G
75018		P 320	VE 1	€ 32,76/Pkg	G
75019		P 360	VE 1	€ 32,76/Pkg	G
75020		P 400	VE 1	€ 32,76/Pkg	G
75021		P 500	VE 1	€ 32,76/Pkg	G



### AP-MERIT RED MULTILOCH 150 MM Ø

Hochleistungsschleifscheibe mit Klettrücken für den universalen Einsatz! Zeichnet sich durch seine hohe Abtragsleistung und sehr langen Standzeit aus. Multihole-Lochung sorgt für exzellente Staubabsaugung.

- hohe und gleichbleibende Schleifkraft
- mit Klettrücken auf Papierträger
- 50 Scheiben pro Packung (P080)
- 100 Scheiben pro Packung (P120 - P1000)

75025		P 080	VE 1	€ 26,22/Pkg	G
75026		P 120	VE 1	€ 46,22/Pkg	G
75027		P 150	VE 1	€ 46,22/Pkg	G
75028		P 180	VE 1	€ 46,22/Pkg	G
75029		P 220	VE 1	€ 46,22/Pkg	G
75030		P 240	VE 1	€ 46,22/Pkg	G
75032		P 320	VE 1	€ 46,22/Pkg	G
75034		P 400	VE 1	€ 46,22/Pkg	G
75035		P 500	VE 1	€ 46,22/Pkg	G
75036		P 600	VE 1	€ 46,22/Pkg	G
75037		P 800	VE 1	€ 46,22/Pkg	G
75038		P 1000	VE 1	€ 46,22/Pkg	G

NEU!





### AP-MERIT WHITE RAZOR DISC 75 MM Ø UNGELOCHT

Perfekter Schliff von Anfang an – unser neues Premium Exzentrerschleifpapier! Basierend auf neuesten Keramik Granulaten in Verbindung mit einem speziellen Folienträger für perfekte Ergebnisse, um ein gleichmäßiges Schliffbild bei maximaler Lebensdauer zu erzielen.

- kaum ein Zusetzen durch LL-Stearat Beschichtung
- lange Standzeit
- hohe und gleichbleibende Schleifkraft
- mit Velcro Rücken
- 75 mm Ø

75076		P 080	VE 1	€ 10,20/Pkg	G
75077		P 120	VE 1	€ 9,44/Pkg	G
75079		P 180	VE 1	€ 9,44/Pkg	G
75081		P 240	VE 1	€ 9,44/Pkg	G
75083		P 320	VE 1	€ 9,44/Pkg	G
75084		P 400	VE 1	€ 9,44/Pkg	G
75085		P 500	VE 1	€ 9,44/Pkg	G
75086		P 600	VE 1	€ 9,44/Pkg	G
75088		P 1000	VE 1	€ 9,44/Pkg	G
75090		P 1500	VE 1	€ 9,44/Pkg	G



### 3M EXCENTER-SCHLEIFPAPIER MIT HOOKIT-KLETT

Das Hookit-System basiert bei der Verbindung zwischen Schleifpapier und Trägerplatte auf ineinander greifende Haken und Schlaufen. Dieser praktische und wieder verwendbare Klettverschluss- Mechanismus reduziert Knicken und Verformen des Schleifpapiers auf ein Minimum.

- maschinell zu verarbeiten
- Trockenschleifmittel



### 3M 737U CUBITRON II HOOKIT PREMIUM PURPLE+ MULTIHOLE 150 MM Ø

Unvergleichbar hohe Abtragsleistung und Standzeit bei spürbar feinerem Oberflächenfinish. Enthält speziell geformte Cubitron II Hochleistungsschleifkörner. Innovative Multihole Vielfachlochung. Speziell entwickeltes High-Tech Schleifmittel für beste Reparaturergebnisse.

- zu Verwendung auf Festool 17-Loch Schleiftellern geeignet
- mit Standard Hookit Kletttrücken
- 50 Scheiben pro Packung (080+ bis 1000+)
- 25 Scheiben pro Packung (040+)

<b>NEU!</b> 65675		040+	VE 1	€ 27,75/Pkg	Y
56301		080+	VE 1	€ 55,51/Pkg	Y
56302		120+	VE 1	€ 55,51/Pkg	Y
57878		150+	VE 1	€ 55,51/Pkg	Y
57879		180+	VE 1	€ 55,51/Pkg	Y
57880		220+	VE 1	€ 55,51/Pkg	Y
60723		240+	VE 1	€ 55,51/Pkg	Y
60724		320+	VE 1	€ 55,51/Pkg	Y
62053		4 00+	VE 1	€ 55,51/Pkg	Y
<b>NEU!</b> 66239		500+	VE 1	€ 55,51/Pkg	Y
<b>NEU!</b> 66240		600+	VE 1	€ 55,51/Pkg	Y
<b>NEU!</b> 66241		800+	VE 1	€ 55,51/Pkg	Y
<b>NEU!</b> 66242		1000+	VE 1	€ 55,51/Pkg	Y

### 3M 325U HOOKIT BLUE 150 MM Ø MULTILOCH

Innovative Hybrid-Spirallochung für optimale Absaugung. Verbesserte Korntechnologie für höhere Abtragsleistung und längere Standzeit. Neuer Brushed-Nylon-Rücken für maximalen Halt und schnellen Scheibenwechsel.

- zu Verwendung auf Festool 17-Loch Schleiftellern geeignet
- mit Standard Hookit Kletterücken
- 100 Scheiben pro Packung

58209		P 080	VE 1	€ 70,00/Pkg	Y
58210		P 120	VE 1	€ 70,00/Pkg	Y
58211		P 150	VE 1	€ 70,00/Pkg	Y
58212		P 180	VE 1	€ 70,00/Pkg	Y
58213		P 220	VE 1	€ 70,00/Pkg	Y
58214		P 240	VE 1	€ 70,00/Pkg	Y
58216		P 320	VE 1	€ 70,00/Pkg	Y
58218		P 400	VE 1	€ 68,98/Pkg	Y
58219		P 500	VE 1	€ 68,98 /Pkg	Y
58220		P 600	VE 1	€ 68,98/Pkg	Y



### 3M HOOKIT FLEXIBLE SCHLEIFSCHEIBEN 150 MM Ø 15-LOCH

Flexibler Schleifträger ermöglicht Strukturhalt beim Mattieren. Premium Feinschleifscheibe mit innovativer Farbcodierung. Kann nass und trocken eingesetzt werden. Zum Mattieren von Altack sowie zum Schleifen von Füller. Besonders geeignet auf abgerundeten Oberflächen.

- mit Standard Hookit Kletterücken
- 50 Scheiben pro Packung



56303		P 400	VE 1	€ 81,51/Pkg	Y
56304		P 600	VE 1	€ 81,51/Pkg	Y
56305		P 800	VE 1	€ 81,51/Pkg	Y
56306		P 1000	VE 1	€ 81,51/Pkg	Y
56307		P 1200	VE 1	€ 81,51/Pkg	Y
56308		P 1500	VE 1	€ 81,51/Pkg	Y



### 3M HOOKIT FLEXIBLE SCHLEIFSCHEIBEN 150 MM Ø 17-LOCH

Flexibler Schleifträger ermöglicht Strukturhalt beim Mattieren. Premium Feinschleifscheibe mit innovativer Farbcodierung. Kann nass und trocken eingesetzt werden. Zum Mattieren von Altack sowie zum Schleifen von Füller. Besonders geeignet auf abgerundeten Oberflächen.

- zu Verwendung auf Festool 17-Loch Schleiftellern geeignet
- mit Standard Hookit Kletterücken
- 50 Scheiben pro Packung

58678		P 400	VE 1	€ 81,51/Pkg	Y
58679		P 600	VE 1	€ 81,51/Pkg	Y
58680		P 800	VE 1	€ 81,51/Pkg	Y
58681		P 1000	VE 1	€ 81,51/Pkg	Y
58682		P 1200	VE 1	€ 81,51/Pkg	Y
58683		P 1500	VE 1	€ 81,51/Pkg	Y





### 3M 260L PLUS HOOKIT PURPLE 15-LOCH 150 MM Ø

Extrem gleichmäßiges Schleifbild, geringeres zusetzen des Schleifmittels, schnellere Entfernung der Oberflächenstruktur. 15-fach gelochte Filmschleifscheibe mit Hookit™ Brushed Nylon Rücken. Zur Erzeugung eines sehr feinen Oberflächenfinish vor der Decklackierung. Feine Körnungen zur Beseitigung von Fehlstellen bei Finisharbeiten direkt nach der Ofentrocknung.

- mit Standard Hookit Klettrücken
- 50 Scheiben pro Packung

55741		P 600	VE 1	€ 97,51/Pkg	Y
55742		P 800	VE 1	€ 97,51/Pkg	Y
55743		P 1000	VE 1	€ 97,51/Pkg	Y
55744		P 1200	VE 1	€ 97,51/Pkg	Y
55745		P 1500	VE 1	€ 97,51/Pkg	Y
57648		P 2000	VE 1	€ 97,51/Pkg	Y



### 3M 260L PLUS HOOKIT PURPLE 17-LOCH 150 MM Ø

Extrem gleichmäßiges Schleifbild, geringeres zusetzen des Schleifmittels, schnellere Entfernung der Oberflächenstruktur. 15-fach gelochte Filmschleifscheibe mit Hookit™ Brushed Nylon Rücken. Zur Erzeugung eines sehr feinen Oberflächenfinish vor der Decklackierung. Feine Körnungen zur Beseitigung von Fehlstellen bei Finisharbeiten direkt nach der Ofentrocknung.

- zu Verwendung auf Festool 17-Loch Schleiftellern geeignet
- mit Standard Hookit Klettrücken
- 50 Scheiben pro Packung

58684		P 600	VE 1	€ 97,51/Pkg	Y
58685		P 800	VE 1	€ 97,51/Pkg	Y
58686		P 1000	VE 1	€ 97,51/Pkg	Y
58687		P 1200	VE 1	€ 97,51/Pkg	Y
58688		P 1500	VE 1	€ 97,51/Pkg	Y
58689		P 2000	VE 1	€ 97,51/Pkg	Y



### 3M 337U HOOKIT KTL-SPEZIALSCHLEIFSCHLEIFE 15-LOCH

Optimiert für den Einsatz auf harten Werksgrundierungen. Spürbar längere Standzeit und minimales Zusetzen. 15-fach gelochte Spezialschleifscheibe mit 3M™ Hookit™ Klettrücken. Für das sichere und effiziente Mattieren von Werksgrundierungen.

- mit Standard Hookit Klettrücken
- 50 Scheiben pro Packung

51496		P 320	VE 1	€ 6,33/Stk	Y
-------	--	-------	------	------------	---



### 3M 260L+ HOOKIT PURPLE 3-LOCH 76 MM Ø

Extrem gleichmäßiges Schleifbild, optimales Zusetzverhalten, schnellere Entfernung der Oberflächenstruktur. 3-fach gelochte Filmschleifscheibe mit Hookit™ Brushed Nylon Rücken. Zur Erzeugung eines sehr feinen Oberflächenfinish vor der Decklackierung. Feine Körnungen zur Beseitigung von Fehlstellen bei Finisharbeiten direkt nach der Ofentrocknung.

- mit Standard Hookit Klettrücken
- 50 Scheiben pro Packung

58251		P 600	VE 1	€ 49,51/Pkg	Y
58252		P 1500	VE 1	€ 49,51/Pkg	Y
58253		P 1000	VE 1	€ 49,51/Pkg	Y
58254		P 1200	VE 1	€ 49,51/Pkg	Y
58255		P 1500	VE 1	€ 49,51/Pkg	Y

### 3M 737U HOOKIT SCHEIBE 75 MM Ø MULTILOCH

Sichern Sie sich hervorragende Schleifleistung und maximale Standzeit in allen Phasen der Fahrzeugreparatur – mit der 3M Cubitron II Hookit Purple+ Premium Schleifscheibe Multihole 737U. Unsere Schleifscheibe mit präzisionsgeformtem Schleifkorn und Multihole-Lochung eignet sich perfekt zur Lackentfernung, für den Spachtelschliff, zum Schleifen von Randzonen sowie zur Vorbereitung vor dem Füllerauftrag.

- 50 Stück pro Packung

65596		080+	VE 1	€ 30,00/Pkg	Y
65597		120+	VE 1	€ 30,00/Pkg	Y
65598		150+	VE 1	€ 30,00/Pkg	Y
65599		180+	VE 1	€ 30,00/Pkg	Y
65600		220+	VE 1	€ 30,00/Pkg	Y
65601		240+	VE 1	€ 29,25/Pkg	Y
65602		320+	VE 1	€ 30,00/Pkg	Y
65603		400+	VE 1	€ 30,00/Pkg	Y
66528		500+	VE 1	€ 30,00/Pkg	Y <b>NEU!</b>
66529		600+	VE 1	€ 30,00/Pkg	Y <b>NEU!</b>
66530		800+	VE 1	€ 30,00/Pkg	Y <b>NEU!</b>
66531		1000+	VE 1	€ 30,00/Pkg	Y <b>NEU!</b>



### MIRKA EXCENTER SCHLEIFMITTEL MIT GRIP BELAG

Ein Befestigungssystem auf Klettbasis.

- maschinell zu verarbeiten
- Trockenschleifmittel



















### MIRKA GALAXY 150 MM Ø MULTIHOLE GRIP

Antihaftbeschichtung – Selbstschärfend – Lange Standzeit

Das neue innovative Folienschleifmittel verbindet Effektivität mit langer Lebensdauer ohne Zusetzen, dank eines neuen, selbstschärfenden Keramikkorns und seiner Multifit-Lochung. Mirka® Galaxy nutzt das neue Mirka Multifit-Konzept – durch die optimale Lochplatzierung kann das Schleifmittel auf jeder Maschine beliebig eingesetzt werden, ohne dass eine spezielle Ausrichtung notwendig ist. Das Multifit-Lochmuster bildet die perfekte Balance aus langer Standzeit und Staubabsaugung.

- 50 Scheiben pro Packung

63140		P 040	VE 1	€ 48,67/Pkg	B
63141		P 060	VE 1	€ 42,00/Pkg	B
63142		P 080	VE 1	€ 40,60/Pkg	B
63144		P 120	VE 1	€ 40,60/Pkg	B
63145		P 150	VE 1	€ 40,60/Pkg	B
63146		P 180	VE 1	€ 40,60/Pkg	B
63147		P 220	VE 1	€ 40,60/Pkg	B
63148		P 240	VE 1	€ 40,60/Pkg	B
63149		P 320	VE 1	€ 40,60/Pkg	B
63150		P 400	VE 1	€ 40,60/Pkg	B
63151		P 500	VE 1	€ 40,60/Pkg	B
63152		P 600	VE 1	€ 40,60/Pkg	B
63153		P 800	VE 1	€ 49,02/Pkg	B
63154		P 1000	VE 1	€ 49,02/Pkg	B
63155		P 1200	VE 1	€ 49,02/Pkg	B
63156		P 1500	VE 1	€ 49,02/Pkg	B
63157		P 2000	VE 1	€ 49,02/Pkg	B



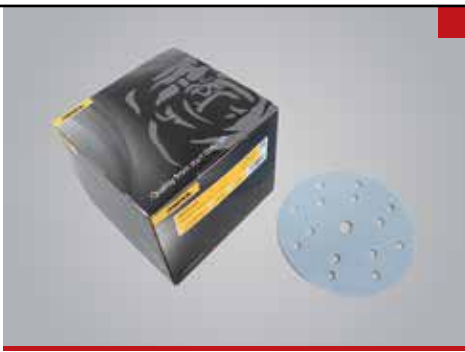

### MIRKA BASECUT 150 MM Ø 15-LOCH GRIP

Schleifmittel für die professionelle Anwendung in Autolackierereien. Für Grob- und Zwischenschliff. Sehr gute Standzeit und exzellentes Finish.

- mit Standard Kletterücken
- 50 bzw. 100 Scheiben pro Packung

#### 50 Stück pro Packung

<b>56763</b>		P 040	VE 1	<b>€ 25,93/Pkg</b>	C
<b>56764</b>		P 060	VE 1	<b>€ 24,21/Pkg</b>	C

#### 100 Stück pro Packung

<b>56765</b>		P 080	VE 1	<b>€ 44,44/Pkg</b>	C
<b>56766</b>		P 100	VE 1	<b>€ 44,44/Pkg</b>	C
<b>56767</b>		P 120	VE 1	<b>€ 44,44/Pkg</b>	C
<b>56768</b>		P 150	VE 1	<b>€ 44,44/Pkg</b>	C
<b>56769</b>		P 180	VE 1	<b>€ 44,44/Pkg</b>	C
<b>56770</b>		P 220	VE 1	<b>€ 44,44/Pkg</b>	C
<b>56771</b>		P 240	VE 1	<b>€ 44,44/Pkg</b>	C
<b>56772</b>		P 320	VE 1	<b>€ 44,44/Pkg</b>	C
<b>56773</b>		P 400	VE 1	<b>€ 44,44/Pkg</b>	C
<b>56774</b>		P 500	VE 1	<b>€ 44,44/Pkg</b>	C
<b>56775</b>		P 600	VE 1	<b>€ 44,44/Pkg</b>	C
<b>56776</b>		P 800	VE 1	<b>€ 44,44/Pkg</b>	C



### MIRKA GOLD 150 MM Ø 17-LOCH GRIP

Gold ist eine hochwertige, universell einsetzbare Schleifmittelqualität mit hervorragender Abtragsleistung und langer Standzeit. Es ist in vielen unterschiedlichen Abmessungen und Lochsystemen verfügbar und kann so auf vielen bekannten Maschinen-Typen eingesetzt werden. Gold-Produkte sind für sämtliche Farb- und Lacktypen und für verschiedene Arbeitsmethoden (Maschinen- und Handschliff) geeignet.

- zu Verwendung auf Festool 17-Loch Schleiftellern geeignet
- mit Standard Kletterücken
- 50 bzw. 100 Scheiben pro Packung

#### 50 Stück pro Packung

<b>58850</b>		P 040	VE 1	<b>€ 33,23/Pkg</b>	B
<b>58851</b>		P 060	VE 1	<b>€ 27,77/Pkg</b>	B

#### 100 Stück pro Packung

<b>58852</b>		P 080	VE 1	<b>€ 53,30/Pkg</b>	B
<b>58853</b>		P 100	VE 1	<b>€ 53,30/Pkg</b>	B
<b>58854</b>		P 120	VE 1	<b>€ 53,30/Pkg</b>	B
<b>58855</b>		P 150	VE 1	<b>€ 53,30/Pkg</b>	B
<b>58856</b>		P 180	VE 1	<b>€ 53,30/Pkg</b>	B
<b>58857</b>		P 220	VE 1	<b>€ 53,30/Pkg</b>	B
<b>58858</b>		P 240	VE 1	<b>€ 53,30/Pkg</b>	B
<b>58859</b>		P 320	VE 1	<b>€ 53,30/Pkg</b>	B
<b>58860</b>		P 400	VE 1	<b>€ 53,30/Pkg</b>	B
<b>58861</b>		P 500	VE 1	<b>€ 53,30/Pkg</b>	B

## MIRKA IRIIDIUM 150 MM Ø MULTIHOLE GRIP

Das neue Premium Schleifpapier! Mit Iridium kommen Sie in nur wenigen Schritten schneller zum Ergebnis! Dank der neuen Präzisionsbeschichtung verschleißt das Schleifmittel nicht so leicht; es weist praktisch Staub ab, so bleiben die Körner länger scharf! Die Staubabsaugung ist effizient und bequem mit Mirkas neuem Multihole-Lochmuster.

- kein Zusetzen
- lange Standzeit
- staubabweisend
- spürbar schärferes Korn
- mit Standard Klettrücken

P040 und P060 = 50 Scheiben pro Packung P080 bis P600 = 100 Scheiben pro Packung

### 50 Stück pro Packung

60650		P 040	VE 1	€ 59,48/Pkg	B
60651		P 060	VE 1	€ 51,29/Pkg	B

### 100 Stück pro Packung

60652		P 080	VE 1	€ 97,00/Pkg	B
60653		P 120	VE 1	€ 97,00/Pkg	B
60654		P 150	VE 1	€ 97,00/Pkg	B
60655		P 180	VE 1	€ 97,00/Pkg	B
60656		P 240	VE 1	€ 97,00/Pkg	B
60657		P 320	VE 1	€ 97,00/Pkg	B
60658		P 400	VE 1	€ 97,00/Pkg	B
60659		P 500	VE 1	€ 97,00/Pkg	B
60660		P 600	VE 1	€ 97,00/Pkg	B



## MIRKA MICROSTAR 150 MM 15-LOCH GRIP

Die Microstar Folienscheibe erzeugt eine sehr feine Oberfläche und ist optimal auf unsere Polarshine-Polituren abgestimmt. Auf diese Weise werden Polierverfahren verkürzt. Microstar bietet die optimale Aggressivität und eine lange Standzeit.

- für frische und mittelharten Klarlacken
- speziell für den Trockenschliff entwickelt
- mit Standard Klettrücken
- 50 Scheiben pro Packung

56253		P 800	VE 1	€ 67,49/Pkg	B
56254		P 1000	VE 1	€ 67,49/Pkg	B
56255		P 1200	VE 1	€ 67,49/Pkg	B
56256		P 1500	VE 1	€ 67,49/Pkg	B
56257		P 2000	VE 1	€ 67,49/Pkg	B
56258		P 2500	VE 1	€ 67,49/Pkg	B



**NEU!****MIRKA GALAXY 175 MM Ø 37-LOCH GRIP**

Antihaftbeschichtung – Selbstschärfend – Lange Standzeit

Das neue innovative Folienschleifmittel verbindet Effektivität mit langer Lebensdauer ohne Zusetzen, dank eines neuen, selbstschärfenden Keramikorns und seiner Multifit-Lochung. Mirka® Galaxy nutzt das neue Mirka Multifit-Konzept – durch die optimale Lochplatzierung kann das Schleifmittel auf jeder Maschine beliebig eingesetzt werden, ohne dass eine spezielle Ausrichtung notwendig ist. Das Multifit-Lochmuster bildet die perfekte Balance aus langer Standzeit und Staubabsaugung.

- 37-fach gelocht
- 50 Scheiben pro Packung

<b>65906</b>		P 040	VE 1	€ 84,27/Pkg	B
<b>65907</b>		P 060	VE 1	€ 84,27/Pkg	B
<b>65908</b>		P 080	VE 1	€ 62,13/Pkg	B
<b>65909</b>		P 100	VE 1	€ 62,13/Pkg	B
<b>65910</b>		P 120	VE 1	€ 62,13/Pkg	B
<b>65911</b>		P 150	VE 1	€ 62,13/Pkg	B
<b>65912</b>		P 180	VE 1	€ 62,13/Pkg	B
<b>65913</b>		P 220	VE 1	€ 62,13/Pkg	B
<b>65914</b>		P 240	VE 1	€ 62,13/Pkg	B
<b>65915</b>		P 320	VE 1	€ 62,13/Pkg	B
<b>65916</b>		P 400	VE 1	€ 62,13/Pkg	B
<b>65917</b>		P 500	VE 1	€ 62,13/Pkg	B
<b>65918</b>		P 600	VE 1	€ 62,13/Pkg	B
<b>65919</b>		P 800	VE 1	€ 70,56/Pkg	B
<b>65920</b>		P 1000	VE 1	€ 70,56/Pkg	B
<b>65921</b>		P 1200	VE 1	€ 70,56/Pkg	B
<b>65922</b>		P 1500	VE 1	€ 70,56/Pkg	B
<b>65923</b>		P 2000	VE 1	€ 70,56/Pkg	B

**MIRKA GOLD 200 MM Ø 8-LOCH GRIP**

Gold ist eine hochwertige, universell einsetzbare Schleifmittelqualität mit hervorragender Abtragsleistung und langer Standzeit. Es ist in vielen unterschiedlichen Abmessungen und Lochsystemen verfügbar und kann so auf vielen bekannten Maschinen-Typen eingesetzt werden. Gold-Produkte sind für sämtliche Farb- und Lacktypen und für verschiedene Arbeitsmethoden (Maschinen- und Handschliff) geeignet.

- mit Standard Klettrücken
- 50 Scheiben pro Packung



<b>44287</b>		P 060	VE 1	€ 44,80/Pkg	C
<b>44288</b>		P 080	VE 1	€ 43,73/Pkg	C
<b>44291</b>		P 120	VE 1	€ 42,52/Pkg	C
<b>44292</b>		P 150	VE 1	€ 42,52/Pkg	C
<b>44293</b>		P 180	VE 1	€ 42,52/Pkg	C
<b>44295</b>		P 240	VE 1	€ 42,52/Pkg	C
<b>44296</b>		P 320	VE 1	€ 42,52/Pkg	C

## MIRKA GOLD 6-LOCH DELTA 93 X 93 X 93 MM

Gold ist eine hochwertige, universell einsetzbare Schleifmittelqualität mit hervorragender Abtragsleistung und langer Standzeit. Es ist in vielen unterschiedlichen Abmessungen und Lochsystemen verfügbar und kann so auf vielen bekannten Maschinen-Typen eingesetzt werden. Gold-Produkte sind für sämtliche Farb- und Lacktypen und für verschiedene Arbeitsmethoden (Maschinen- und Handschliff) geeignet.

- mit Grip Rücken

### 50 Stück pro Packung

62769		P 040	VE 1	€ 24,81/Pkg	B
62770		P 060	VE 1	€ 23,21/Pkg	B
62771		P 080	VE 1	€ 22,69/Pkg	B

### 100 Stück pro Packung

62772		P 120	VE 1	€ 45,38/Pkg	B
-------	---	-------	------	-------------	---





## MIRKA GOLD 7-LOCH DELTA 100 X 152 X 152 MM



Gold ist eine hochwertige, universell einsetzbare Schleifmittelqualität mit hervorragender Abtragsleistung und langer Standzeit. Es ist in vielen unterschiedlichen Abmessungen und Lochsystemen verfügbar und kann so auf vielen bekannten Maschinen-Typen eingesetzt werden. Gold-Produkte sind für sämtliche Farb- und Lacktypen und für verschiedene Arbeitsmethoden (Maschinen- und Handschliff) geeignet.

- mit Grip Rücken

### 50 Stück pro Packung

62764		P 060	VE 1	€ 32,08/Pkg	B
62765		P 080	VE 1	€ 31,56/Pkg	B
62766		P 120	VE 1	€ 25,83/Pkg	B

### 100 Stück pro Packung

62767		P 180	VE 1	€ 51,67/Pkg	B
62768		P 220	VE 1	€ 51,67/Pkg	B





## SOFTSCHLEIFMITTEL

### MIRKA GOLD SOFT 150 MM Ø 15-LOCH

Optimale Schaum-Stärke. Weiche Kanten für den Profilschliff.

- Ideal für Lack- u. Füllerschliff
- mit Kletterücken (Grip)
- 20 Stück pro Packung



54517		P 500	VE 1	€ 29,60/Pkg	B
54518		P 800	VE 1	€ 29,60/Pkg	B



### AP-MERIT FOAM DISC 2.0

Neues Netzschleifmittel im Feinschleifbereich. Sehr lange Standzeit, wasserfest, auswaschbar, mehrfach anwendbar. Für ein perfektes Oberflächenfinish.

- trocken und nass einsetzbar
- mit Kletterücken
- 25 Stück pro Packung

76001		P 1000	VE 1	€ 55,00/Pkg	G
76002		P 2000	VE 1	€ 55,00/Pkg	G
76003		P 3000	VE 1	€ 55,00/Pkg	G

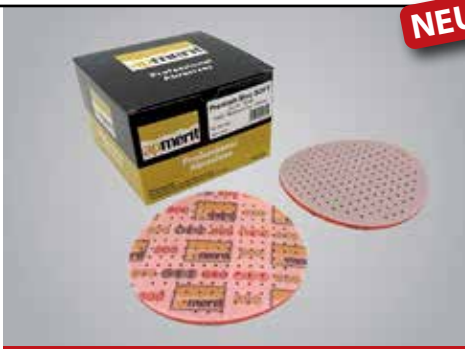

**NEU!****AP-MERIT PREMIUM SOFT VELCRO**

Flexible Softfilmscheibe auf einem Schaumstoffträger, speziell für den Füllerendschliff und zum Mattieren entwickelt. Die spezielle Oberflächenstruktur verleiht diesem Produkt das feine Schleifbild. Trocken- & Nassschliff, von Hand oder mit der Maschine zu verarbeiten.

- Klettrücken, Multilochung
- 15 Scheiben pro Packung

<b>76065</b>		P 400	VE 1	<b>€ 39,18/Pkg</b>	G
<b>76067</b>		P 600	VE 1	<b>€ 39,18/Pkg</b>	G
<b>76068</b>		P 800	VE 1	<b>€ 39,18/Pkg</b>	G
<b>76069</b>		P 1000	VE 1	<b>€ 39,18/Pkg</b>	G

**3M HOOKIT FLEXIBLE FEINSCHLEIFSCHEIBE 150 MM Ø**

Gelochte Feinschleifscheibe mit flexiblem Schaumstoffträger und 3M Hookit Klettrücken mit Antirutschbeschichtung. Ideal für den Beilackierungsbereich (zur Farbtonangleichung), den Füllerendschliff und das Mattieren von Oberflächen. Für Hand- und Maschinenanwendungen geeignet. Sehr leistungsstark im Trockenschliff, jedoch auch nass einsetzbar.

- 20 Scheiben pro Packung

<b>62064</b>		P 400	VE 1	<b>€ 83,00/Pkg</b>	Y
<b>62065</b>		P 600	VE 1	<b>€ 83,00/Pkg</b>	Y
<b>59187</b>		P 800	VE 1	<b>€ 83,00/Pkg</b>	Y
<b>59188</b>		P 1000	VE 1	<b>€ 83,00/Pkg</b>	Y
<b>59189</b>		P 1200	VE 1	<b>€ 83,00/Pkg</b>	Y
<b>59190</b>		P 1500	VE 1	<b>€ 83,00/Pkg</b>	Y
<b>59191</b>		P 2000	VE 1	<b>€ 83,00/Pkg</b>	Y

**NEU!****MIRKA IRIDIUM SOFT MULTIFIT 150 MM Ø**

Mirka Iridium Soft ist ein weiches Schaumstoff-Schleifmittel für staubfreies Trockenschleifen, entwickelt für Automobil-OEMs und Karosseriereparatur-Spezialisten. Es verfügt über eine dreiteilige Konstruktion mit einer Schleifoberfläche aus langlebigen Aluminiumoxid-Körnern, einer flexiblen Schaumbasis und einer sicheren Grip-Beschichtung. Dank der Mirka Multifit™-Lochung bietet es effizientes Schleifen mit weniger Zusetzen. Entwickelt, um komplexe Kurven, große Flächen und präzise Finishes mühelos zu bewältigen – für unübertroffene Langlebigkeit, hohen Komfort und erstklassige Ergebnisse.









- effizientes Trockenschleifen in acht Körnungen von 400 bis 2000 für eine breite Palette an Schleifanwendungen
- 20 Scheiben pro Packung

<b>66254</b>		P 400	VE 1	<b>€ 74,21/Pkg</b>	B
<b>66255</b>		P 500	VE 1	<b>€ 74,21/Pkg</b>	B
<b>66256</b>		P 600	VE 1	<b>€ 74,21/Pkg</b>	B
<b>66257</b>		P 800	VE 1	<b>€ 74,21/Pkg</b>	B
<b>66258</b>		P 1000	VE 1	<b>€ 74,21/Pkg</b>	B
<b>66259</b>		P 1200	VE 1	<b>€ 74,21/Pkg</b>	B
<b>66260</b>		P 1500	VE 1	<b>€ 74,21/Pkg</b>	B
<b>66261</b>		P 2000	VE 1	<b>€ 74,21/Pkg</b>	B

### MIRKA ABRALON SCHEIBEN 150 MM Ø

Auf Schaumstoff kaschiertes Gewebe-Schleifnetz für den Micro-Schliff (bis Korn 4000), extrem hohe Lebensdauer. Viele Spezialanwendungen, z.B. Reduzierung von Polierarbeiten, etc.

- Sonderprodukt für den Finishbereich von Lack/ Kunststoff und Metalloberflächen
- für Trocken- und Nassschliff
- für Hand- und Maschinenschliff
- Multilochgewebe (Schleifnetz)
- mit Kletttrücken (Grip)





44069		P 180	VE 20	€ 4,13/Stk	B
44070		P 360	VE 20	€ 4,13/Stk	B
44071		P 500	VE 20	€ 4,13/Stk	B
45360		P 600	VE 20	€ 4,13/Stk	B
44072		P 1000	VE 20	€ 4,13/Stk	B
44073		P 2000	VE 20	€ 4,13/Stk	B
51944		P 3000	VE 20	€ 4,13/Stk	B
44074		P 4000	VE 20	€ 4,13/Stk	B



### MIRKA ABRALON SCHEIBEN 77 MM Ø

Auf Schaumstoff kaschiertes Gewebe-Schleifnetz für den Micro-Schliff (bis Korn 4000), extrem hohe Lebensdauer. Viele Spezialanwendungen, z.B. Reduzierung von Polierarbeiten, etc.

- Sonderprodukt für den Finishbereich von Lack,- Kunststoff- und Metalloberflächen
- für Trocken- und Nassschliff
- für Hand- und Maschinenschliff
- Multilochgewebe



46381		P 500	VE 20	€ 2,54/Stk	B
46382		P 1000	VE 20	€ 2,54/Stk	B
46383		P 2000	VE 20	€ 2,54/Stk	B
51945		P 3000	VE 20	€ 2,54/Stk	B
46384		P 4000	VE 20	€ 2,54/Stk	B



### AP-MERIT D-PAD (SCHLEIFMATTE) 120 X 98 X 13 MM

2-seitige Schleifmatte auf Schaumstoffunterlage. Perfekt anwendbar für schwer zugängliche Stellen.

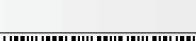
- für Grundierfüller und Zwischenschliff von Lacken
- 28 Stück pro Karton





75093		B-Fine braun (ca. P320-P500)	VE 28	€ 0,91/Stk	G
75094		G-Superfine grün (ca. P600-P1000)	VE 28	€ 0,91/Stk	G
75095		V-microfine rot (ca. P1000-P1500)	VE 28	€ 0,91/Stk	G



### MIRKA ABRALON HANDPAD 115 X 140 MM

Auf Schaumstoff kaschiertes Gewebe-Schleifnetz für den Micro-Schliff (bis Korn 4000), extrem hohe Lebensdauer. Viele Spezialanwendungen, z.B. Reduzierung von Polierarbeiten, etc.

- Sonderprodukt für den Finishbereich von Lack,- Kunststoff- und Metalloberflächen
- für Trocken- und Nassschliff
- für Hand- und Maschinenschliff
- Multilochgewebe (Schleifnetz)
- mit Kletttrücken (Grip), passend auf Handschleifpad Nr: 49916

48055		P 500	VE 20	€ 3,77/Stk	B
45935		P 1000	VE 20	€ 3,77/Stk	B
45934		P 2000	VE 20	€ 3,77/Stk	B
49228		P 4000	VE 20	€ 3,77/Stk	B



**NEU!****3M HOOKIT FLEXIBLE FEINSCHLEIFPADS 139 X 172 MM**

3M Hookit Flexible Feinschleifstreifen sind hellblaue Schleifpapiere für vielseitige Schleifanwendungen. Der Streifen besteht aus einem flexiblen Aluminiumoxid-Schleifmittel mit einer weichen Schaumstoffunterlage. Er kann nass oder trocken, von Hand oder maschinell eingesetzt werden.

- passt sich unregelmäßigen Oberflächen an und sorgt für ein gleichmäßiges, perfektes Oberflächenfinish
- geeignet für Nass- und Trockenschleifanwendungen, wie z. B. Verblenden, Verarbeitung von Füller und Anrauen
- ausgezeichnete Staub- und Wasserableitung
- 10 Pads pro Packung

66482		P 400	VE 1	€ 31,91/Pkg	Y
66483		P 600	VE 1	€ 31,91/Pkg	Y
66484		P 800	VE 1	€ 31,91/Pkg	Y
66485		P 1000	VE 1	€ 31,91/Pkg	Y
66486		P 1200	VE 1	€ 31,91/Pkg	Y
66487		P 1500	VE 1	€ 31,91/Pkg	Y
66488		P 2000	VE 1	€ 31,91/Pkg	Y

**AP-MERIT SOFTFLEX GOLD 115 MM X 25 LFM**

Perforiertes Aluminiumoxid Premium Softschleifmittel auf Rolle. Zum manuellen Nachschliff an schwer zugänglichen Stellen, sowie an Sicken, Kanten und Rundungen.

- 115 x 125 mm pro Pad, 25 lfm pro Rolle

75060		P 150	VE 1	€ 46,33/Rll	G
75061		P 180	VE 1	€ 46,33/Rll	G
75062		P 240	VE 1	€ 46,33/Rll	G
75063		P 280	VE 1	€ 46,33/Rll	G
75064		P 320	VE 1	€ 46,33/Rll	G
75065		P 400	VE 1	€ 46,33/Rll	G
75066		P 500	VE 1	€ 46,33/Rll	G
75067		P 600	VE 1	€ 46,33/Rll	G
75068		P 800	VE 1	€ 46,33/Rll	G
75069		P 1000	VE 1	€ 46,33/Rll	G

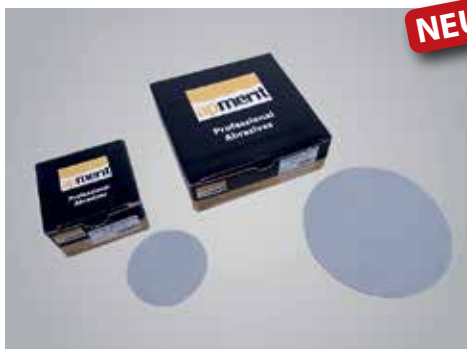
**NEU!****AP-MERIT FINISH DISC 2.0**

Schaum- Feinschleifscheibe für den Nassschliff zur Vorbereitung oder zum Entfernen von Schleifspuren und Kratzern vor dem Polieren.





- neue Qualität
- feines, gleichmäßiges Schleifbild
- reduziert die Nacharbeit
- mit Kletttrücken
- 15 Scheiben pro Packung

76111		75 mm / P 3000	VE 1	€ 39,58/Pkg	G
76116		150 mm / P 3000	VE 1	€ 79,18/Pkg	G





### 3M TRIZACT FINISH-DISC

Ungelochte Feinschleifscheibe mit strukturierter Trizact™ Oberfläche und 3M™ Hookit™ Kletttrüben. P1000 erhält die Oberflächenstruktur des Altlacks und erzeugt ein extrem feines Oberflächenfinish bei Hand- und Maschinenschliff. P1500 (ohne Soft-Rücken) speziell entwickelt für ein schnelles Entfernen von Lackläufern und Orangenhaut. P3000 der gesamte Polierprozess verkürzt sich durch diesen zusätzlichen Schritt erheblich! Zum schnellen Ausschleifen von feinen Kratzern. Nach der Bearbeitung mit dem herkömmlichen Schleifmittel und vor dem ersten Polierschritt. Maschineller Einsatz im Finish-Bereich. P5000 Zeit- und Materialersparnis, ermöglicht ein schnelles Polieren, für ein sicheres Finish. Besonders geeignet bei dunklen und kritischen Farbtönen. Optimal für großflächige Anwendungen. Ideal als Feinschliff nach P3000 geeignet. P8000 Verfeinerung von im Zuge einer Lackaufbereitung entstandenen Kratzern vor dem Polieren. Nachbearbeitung mit dem farbcodierten 3M Perfect-It. III Poliersystem. Keine Verwendung von Wollverbundstoffpads erforderlich und Reduzierung der Politurdauer für gesteigerte Produktivität.

#### 75 mm Ø

51005		P 1000	VE 15	€ 3,91/Stk	Y
55215		P 1500**	VE 25	€ 2,35/Stk	Y
43953		P 3000	VE 15	€ 3,91/Stk	Y
66137		P 5000	VE 15	€ 3,91/Stk	Y <b>NEU!</b>
61718		P 8000	VE 15	€ 3,91/Stk	Y

#### 150 mm Ø

48900		P 1000	VE 15	€ 8,27/Stk	Y
54630		P 1500**	VE 15	€ 4,84/Stk	Y
42220		P 3000	VE 15	€ 8,56/Stk	Y
66139		P 5000	VE 15	€ 8,56/Stk	Y <b>NEU!</b>
61719		P 8000	VE 15	€ 8,56/Stk	Y

\*\*ohne Soft-Unterlage









### SCHLEIFGITTER

#### 3M CUBITRON II GITTERNETZ SCHLEIFSCHLEIBE AUF ROLLE 150 MM Ø

Schnell abtragende, langlebige Gitternetz-Schleifscheiben sind mit patentiertem 3M Cubitron II präzisionsgeformtem Korn gefertigt. Der 3M Hookit Klettverschluss erleichtert es, eine neue Scheibe anzubringen oder einen bereits verwendeten Scheibe aufzubewahren. Das Mittelloch in den 150-mm-Scheiben ermöglicht eine bequeme Aufbewahrung bei teilweisem Gebrauch. In Kombination mit einem von 3M empfohlenen Schleif- und Staubabsaugungssystem entsteht das ideale Staubabsaugungssystem für Ihre Werkstatt.

- 50 Scheiben pro Rolle

63115		080+	VE 1	€ 45,91/Rll	Y
63116		120+	VE 1	€ 45,91/Rll	Y
63117		150+	VE 1	€ 45,91/Rll	Y
63118		180+	VE 1	€ 45,91/Rll	Y
63119		220+	VE 1	€ 45,91/Rll	Y
63120		240+	VE 1	€ 45,91/Rll	Y
63121		320+	VE 1	€ 45,91/Rll	Y

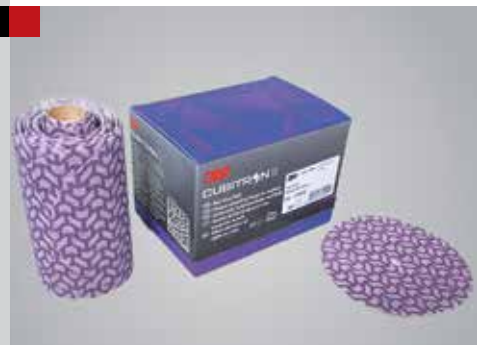

## MIRKA OSP - SCHLEIFEN LEICHT GEMACHT

Mirkas „Optimierter Schleifprozess“ bietet eine Reihe spezieller Vorteile, die auf Grund der einzigartigen Kombination aus Schleifmittel und Maschine nicht mit bestehenden Systemen verglichen werden kann.

- Einfaches System
- Kürzere Arbeitszeiten und erhöhte Effizienz
- Höhere Produktivität und Profitabilität
- Bessere Kontrolle und reduzierte Flächen für weniger Nacharbeit
- Standardisierter Schritt-für-Schritt-Prozess
- Gleichbleibende Qualität
- Staubfreies Schleifen
- Lackierfertige Oberfläche bei allen gängigen Lacksystemen



### MIRKA OSP PROZESS 150 MM Ø

#### 50 Stück pro Packung / Multiloach

55077		OSP-1	VE 1	€ 59,08/Pkg	B
55078		OSP-2	VE 1	€ 59,08/Pkg	B
55079		OSP-3	VE 1	€ 59,08/Pkg	B
58970		OSP-4	VE 1	€ 59,08/Pkg	B

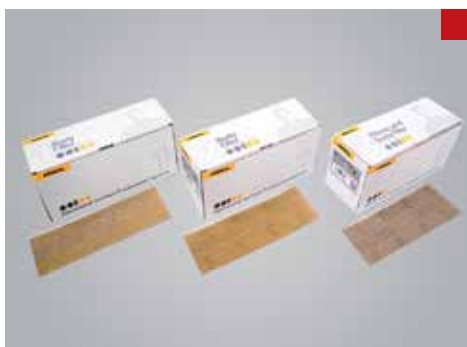

### MIRKA OSP PROZESS 70 X 198 MM

#### 50 Stück pro Packung / Multiloach

55081		OSP-1	VE 1	€ 54,29/Pkg	B
55082		OSP-2	VE 1	€ 54,29/Pkg	B
55083		OSP-3	VE 1	€ 54,29/Pkg	B



### MIRKA OSP PROZESS 115 X 125 MM X 25 LFM

#### 200 Stück pro Rolle/ Soft ungelocht

55084		OPS-4	VE 1	€ 66,50/Rll	B
-------	--	-------	------	-------------	---



### MIRKA ABRANET® SCHEIBEN 77 MM Ø GRIP

Feine Schleifgitter- Scheiben bzw. Zuschnitte mit Velours für perfekte Absaug- und Oberflächenergebnisse.











- Sonderprodukt für extrem staubreduziertes Schleifen, primär von Lack-, Füller-, und Kunststoffoberflächen mit Spezialtellern und Hobel.
- weniger Nacharbeit und besseres Finish!
- 50 Scheiben pro Packung

48373		P 080	VE 1	€ 41,50 /Pkg	B
48374		P 120	VE 1	€ 36,00/Pkg	B
48375		P 180	VE 1	€ 36,00/Pkg	B
48376		P 240	VE 1	€ 36,00/Pkg	B
48377		P 320	VE 1	€ 36,00/Pkg	B
48378		P 400	VE 1	€ 36,00/Pkg	B

## MIRKA ABRANET® ACE SCHEIBEN 150 MM Ø GRIP

Abranet ACE ist die optimale Ergänzung der Abranet Familie. Mit seinem teilkeramischen Schleifkorn ist es besonders für härtere Oberflächen und anspruchsvollen Schleifanwendungen geeignet. Vorzüge: Saubere Oberfläche und saubere Arbeitsbedingungen.

- Lange Standzeit auch auf harten Oberflächen
- 50 Scheiben pro Packung

56081		P 080	VE 1	€ 79,75/Pkg	B
56083		P 120	VE 1	€ 68,81/Pkg	B
56084		P 150	VE 1	€ 68,81/Pkg	B
56085		P 180	VE 1	€ 68,81/Pkg	B
56086		P 240	VE 1	€ 68,81/Pkg	B
56087		P 320	VE 1	€ 68,81/Pkg	B
56088		P 400	VE 1	€ 68,81/Pkg	B
56089		P 500	VE 1	€ 68,81/Pkg	B
56090		P 600	VE 1	€ 68,81/Pkg	B
56091		P 800	VE 1	€ 68,81/Pkg	B
56092		P 1000	VE 1	€ 68,81/Pkg	B



## MIRKA AUTONET SCHEIBEN 150 MM Ø

Autonet® ist speziell für die Automobil-Reparatur entwickelt worden. Autonet besteht aus einem spezialbeschichteten Schleifnetz und sorgt dadurch für extrem staubreduziertes Schleifen während der Oberflächenbearbeitung. Vorzüge: Saubere Oberfläche und saubere Arbeitsbedingungen. Ergebnis: Deutlich weniger Probleme durch Staubeinschlüsse und sonstige Oberflächenfehler, weniger Nacharbeit und besseres Finish!

- 50 Scheiben pro Packung





51208		P 080	VE 1	€ 45,00/Pkg	E
51209		P 120	VE 1	€ 39,55/Pkg	E
51210		P 180	VE 1	€ 39,55/Pkg	E
51211		P 240	VE 1	€ 39,55/Pkg	E
51212		P 320	VE 1	€ 39,55/Pkg	E
51213		P 400	VE 1	€ 39,55/Pkg	E
51214		P 500	VE 1	€ 39,55/Pkg	E
51215		P 600	VE 1	€ 39,55/Pkg	E
51216		P 800	VE 1	€ 39,55/Pkg	E



## MIRKA ABRANET® ACE SCHEIBEN 77 MM Ø GRIP

Abranet ACE ist die optimale Ergänzung der Abranet Familie. Mit seinem teilkeramischen Schleifkorn ist es besonders für härtere Oberflächen und anspruchsvollen Schleifanwendungen geeignet. Vorzüge: Saubere Oberfläche und saubere Arbeitsbedingungen.

- Lange Standzeit auch auf harten Oberflächen
- 50 Scheiben pro Packung

56026		P 500	VE 1	€ 50,85/Pkg	B
56027		P 600	VE 1	€ 50,85/Pkg	B
56028		P 800	VE 1	€ 50,85/Pkg	B
56029		P 1000	VE 1	€ 50,85/Pkg	B



## SCHLEIFVLIESE



### AP-MERIT SCHLEIFVLIES 115 X 10 LFM

Schleifvlies zum Mattieren von Karosserieteilen vor dem Lackauftrag.

- Rolle zum Abreißen

75002		rot-very fine	VE 1	€ 40,11/RII	G
75003		grau-ultra fine	VE 1	€ 40,11/RII	G



### AP-MERIT SCHLEIFVLIES TOTAL 115 MM X 10 LFM

Flexibles, dreidimensionales Schleifvlies mit einer Mischung aus Aluminiumoxid und Siliziumkarbid für höchste Ansprüche. Nass- und trocken einsetzbar.

- Rolle zum Abreißen

75004		rot-very fine	VE 1	€ 46,11/RII	G
75005		grau-ultra fine	VE 1	€ 46,11/RII	G
75006		gold-micro fine	VE 1	€ 46,11/RII	G



### AP-MERIT SCHLEIFVLIES TOTAL 115 MM X 230 MM

Flexibles, dreidimensionales Schleifvlies mit einer Mischung aus Aluminiumoxid und Siliziumkarbid für höchste Ansprüche. Nass- und trocken einsetzbar.

- 20 Stück pro Packung

76034		rot-very fine	VE 1	€ 25,78/Pkg	G
76035		grau-ultra fine	VE 1	€ 25,78/Pkg	G
76036		gold-micro fine	VE 1	€ 25,78/Pkg	G

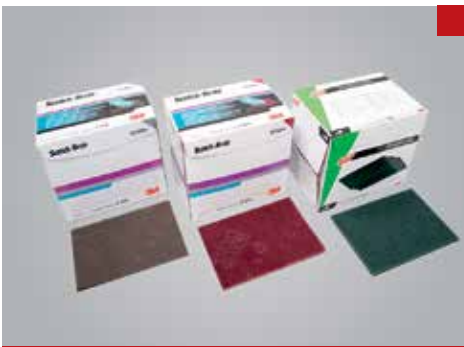

### 3M SCOTCH-BRITE HANDPADS PLUS 158 X 224 MM

Universelles Scotch-Brite Faservlies für Reinigungs- und Finisharbeiten. Manuell oder auf Rutschern (Schwingschleifern) einsetzbar. Effektives Entfernen von Korrosion und Oberflächenverschmutzungen. Finish auf Metalloberflächen.

13294		7447+ veryfine rot	VE 20	€ 2,05/Stk	Y
13292		7448+ ultrafine grau	VE 20	€ 2,24/Stk	Y
13293		96 a-fingrün	VE 20	€ 2,24/Stk	Y



### 3M SCOTCH-BRITE DURABLE FLEX HANDPADS 115 X 230 MM

Schnelles und gleichmäßiges Mattieren. Eignet sich aufgrund der hohen Flexibilität für schwer zugängliche Stellen. Höhere Standzeit im Vergleich zu herkömmlichen Faservlies-Handpads.





- 25 Stück pro Karton

55430		64659 very fine rot	VE 1	€ 37,51/Pkg	Y
55431		64660 ultrafine grau	VE 1	€ 39,51/Pkg	Y

## MIRLON SCHLEIFVLIES TOTAL

Mirlon Total ist dünner, offener und flexibler als andere Vliesprodukte. Verstärkte Faser machen es haltbarer.

- Hohe Flexibilität
- Mehr Leistung durch innovative Streuung
- Für Nass- und Trockenanwendungen



49235		VF-very fine rot (ca.P360)	VE 25	€ 1,58/Stk	B
60112		XF- Xtra Fine dunkelgrau (ca. P800)	VE 25	€ 1,58/Stk	B
49236		UF-ultra fine grau (ca. P1500)	VE 25	€ 1,58/Stk	B
49237		MICF-micro fine beige (ca. P2500)	VE 25	€ 1,58/Stk	B



## 3M SCOTCH-BRITE PADS STANDARD AUF ROLLE

Besonders gut geeignet für scharfe Ecken und Kanten wie z.B. bei Karosserieinnenteilen

115 x 150 mm pro Pad, 35 Pads / Packung, perforiert

33487		7903 veryfine rot	VE 1	€ 44,11/Pkg	Y
33488		7904 ultrafine grau	VE 1	€ 41,76/Pkg	Y



## 3M SCOTCH-BRITE DURABLE FLEX AUF ROLLE

Schnelles und gleichmäßiges Mattieren. Eignet sich aufgrund der hohen Flexibilität für schwer zugängliche Stellen. Höhere Standzeit im Vergleich zu herkömmlichen Faservlies-Handpads.

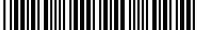

100 x 200 mm pro Pad, 60 Pads / Packung, perforiert

57833		65225 veryfine rot	VE 1	€ 73,02/Pkg	Y
57834		65226 ultrafine grau	VE 1	€ 76,31/Pkg	Y



## 3M SCOTCH-BRITE 150 MM Ø

07614 rot: einseitig beschichtet, großflächiges Mattieren von Lacken bei Nutzfahrzeugen  
07613 grau: doppelseitig bedruckt, großflächiges Mattieren für anschl. Decklackauftrag

45730		7614 veryfine rot	VE 10	€ 2,15/Stk	Y
13296		7613 ultrafine grau	VE 10	€ 1,95/Stk	Y



## 3M SCOTCH-BRITE HOOKIT CFD 150 MM Ø

29293 rot: einseitig beschichtet, großflächiges Mattieren von Lacken bei Nutzfahrzeugen  
29295 grau: doppelseitig bedruckt, großflächiges Mattieren für anschl. Decklackauftrag

- mit Kletttrüben (Hookit)

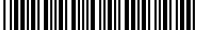
55202		29293 veryfine rot	VE 10	€ 4,92/Stk	Y
55201		29295 ultrafine grau	VE 10	€ 5,13/Stk	Y





**3M CUBITRON™ II PURPLE PREMIUM FIBERSCHEIBEN 115 X 22 MM**

Höchste Abtragsleistung und Standzeit bei gleichmäßiger Spanabnahme. Kühlerer Schliff als herkömmliche Schleifmittel. Ausgestattet mit präzisionsgeformten Cubitron™ II Schleifkörnern und strapazierfähigem Fiberträgermaterial. Ideal für großflächige Schleifarbeiten mit höchsten Anforderungen an das Schleifmittel.

57380		36+	VE 5	€ 6,07/Stk	Y
57381		60+	VE 5	€ 6,07/Stk	Y
57382		80+	VE 5	€ 6,07/Stk	Y



**KORUND-FIBERSCHEIBEN 115 X 22 MM KREUZGESCHLITZT**

Hohe Dauerschnittleistung für den universellen Einsatz auf Stahl und Nichteisenmetallen

- für schweren Schliff

44622		P 016	VE 25	€ 1,00/Stk	C
44623		P 024	VE 25	€ 0,81/Stk	C
44624		P 036	VE 25	€ 0,81/Stk	C
44625		P 050	VE 25	€ 0,81/Stk	C
44626		P 080	VE 25	€ 0,81/Stk	C
44627		P 120	VE 25	€ 1,00/Stk	C



**3M CG-DB GROBREINIGUNGS-FIBERSCHEIBE BLAU SOFT**

Großflächiger, maschineller Abtrag von weichen Materialien und für Entrostungsarbeiten.

- Verarbeitungsgerät: Winkelschleifer

- Max. U/Min.: 10.000 für Ø 115 mm, 6.500 für Ø 180 mm

43008		57020/ 115 x 22 mm	VE 10	€ 13,25/Stk	Y
44438		57021/ 178 x 22 mm	VE 10	€ 19,82/Stk	Y



**3M CG-RD GROBREINIGUNGS-FIBERSCHEIBE AUF GLASFIBERTRÄGER BLAU**

Flexible Grobreinigungsscheibe für universelle Reinigungsanwendungen. Ideal für die Bearbeitung von starken Oberflächenverschmutzungen und Beschichtungen.

- Verarbeitungsgerät: Winkelschleifer

- Max. U/Min.: 4.000 für Ø 115 mm

- kann direkt ohne weiteres Zubehör auf einem Winkelschleifer eingesetzt werden

48334		61174/ 115 x 22 mm	VE 10	€ 13,51/Stk	Y
-------	--	--------------------	-------	-------------	---



**3M 07306 HOCHLEISTUNGSSTÜTZTELLER GLATT/FLEXIBEL ROT**

Dieser 3M Stützteller dient zur Aufnahme von Scheiben mit Fiberunterlage. Die flache Version zeichnet sich durch ihre erhöhte Flexibilität aus und eignet sich hervorragend für Edelstahlanwendungen, z. B. Freiformteile und zylindrische Oberflächen. Fiberscheiben in den Körnungen 60+, 80+ und 120+ passen ideal zum flexiblen Stützteller.

- 115 mm Ø, ungelocht, M14, glatt

- mit Spannschraube

13174		115 mm	VE 1	€ 22,31/Stk	
-------	--	--------	------	-------------	--

### 3M 64860 HOCHLEISTUNGSSTÜTZTELLER GERIPPT/SEHR HART

Die gerippte, sehr harte und unbiegsame Variante eignet sich ideal zum Bearbeiten ebener Flächen, dem Entfernen von Schweißnähten bzw. Anfasen von Schweißkanten. Fiberscheiben in den Körnungen 36+ und 60+ decken diese typischen Anwendungen häufig auf Baustählen ab, wenn Abtragsspanen im Vordergrund steht. Das einzigartige Rippendesign erhöht die Standzeit durch einen kühlen Schliff.

- 115 mm Ø, ungelocht, M14, gerippt
- mit Spannschraube

**61804**  115 mm VE 1 € 22,98/Stk Y



### 3M 09921 STÜTZTELLER FÜR FIBERSCHEIBEN GERIPPT

Dieser 3M Stützteller dient zur Aufnahmen von Scheiben mit Fiberunterlage. Das einzigartige Rippendesign erhöht die Standzeit durch einen kühlen Schliff.

- 180 mm Ø, ungelocht, M14, gerippt
- mit Spannschraube

**44634**  180 mm VE 1 € 34,73 /Stk Y





## REINIGUNGSSCHEIBEN

### 3M XT-DC PURPLE REINIGUNGSSCHEIBE OHNE SCHAFT

Punktuelle, maschineller Abtrag von weichen Materialien und Entrostungsarbeiten.

- Verarbeitungsgerät: Geradeschleifer
- Max. U/Min.: 6.000 für Ø 100 mm, 4.000 für Ø 150 mm
- gröberes Finish

**34988**  100 x 13 mm VE 10 € 11,38/Stk Y

**34989**  150 x 13 mm VE 10 € 16,69/Stk Y



### 3M CG-DC BLAU GROBREINIGUNGSSCHEIBE SOFT OHNE SCHAFT

Punktuelle, maschineller Abtrag von weichen Materialien und für Entrostungsarbeiten.

- Verarbeitungsgerät: Geradeschleifer
- Max. U/Min.: 6.000 für Ø 100 mm, 4.000 für Ø 150 mm
- weiches und gleichmäßiges Finish

**42066**  100 x 13 mm VE 10 € 8,85/Stk Y

**42238**  150 x 13 mm VE 10 € 13,75/Stk Y

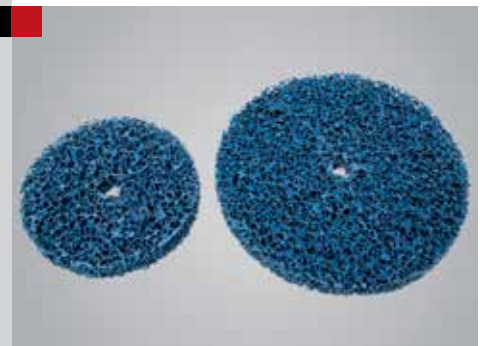

### 3M SPANNDORNE FÜR REINIGUNGSSCHEIBEN

Für 3M XT-DC und 3M CG-DC geeignet.

**13316**  07947/ für 100 mm Ø VE 1 € 16,55/Stk Y

**13317**  07948/ für 150 mm Ø VE 1 € 19,76/Stk Y



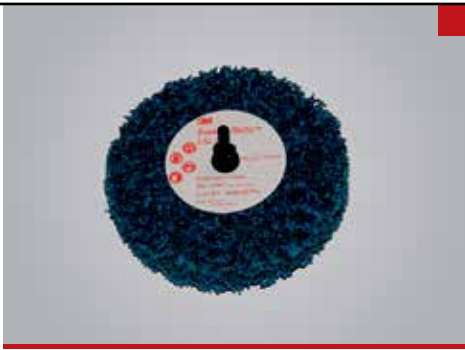

### 3M CG-ZR BLAU GROBREINIGUNGSSCHEIBE ROLOC

Punktuelle, maschineller Abtrag von weichen Materialien und für Entrostungsarbeiten.

- Verarbeitungsgerät: Roloc-Winkelschleifer
- Max. U/Min.: 18.000 für Ø 50mm, 15.000 für Ø 70mm
- Zu verwenden mit Roloc+ Holder No.1 AP-Nr: 13271 (3M: 09884)

<b>50281</b>		57018/ 100 x 13 mm	VE 10	<b>€ 11,60/Stk</b>	Y
--------------	--	--------------------	-------	--------------------	---



### 3M RD-ZB ROLOC BRISTLE DISC 50 MM

Sicherer, schneller und sauberer als Drahtbürsten. Hervorragend zum Entfernen von Altdichtungen an Ölwanne, Ventildeckeln etc. geeignet.

- Optimale Umdrehungszahl 12.000–18.000 U/min.
- Maximale Umdrehung 25.000 U/min.
- Zu verwenden mit Roloc Holder No.2 AP-Nr: 57591 (3M: 09986) oder Roloc Holder AP-Nr: 46440 (3M: 05539)

Violett/Sehr grob = entfernen von Unterbodenschutz  
 Grün/Grob = entfernen von Rost, Dichtungsmaterial, UBS etc.  
 Gelb/ Medium = entfernen von Steinschlagschutz  
 Weiß/fein = bearbeiten von Aluminium

<b>46433</b>		grün grob	VE 10	<b>€ 9,73/Stk</b>	Y
<b>46434</b>		gelb medium	VE 10	<b>€ 9,73/Stk</b>	Y
<b>46435</b>		weiss fine	VE 10	<b>€ 9,73/Stk</b>	Y
<b>51689</b>		violett sehr grob	VE 4	<b>€ 9,73/Stk</b>	Y



### 3M CUBITRON™ PURPLE PREMIUM ROLOC HOCHLEISTUNGS-FIBERSCHEIBEN

Höchste Abtragsleistung und Standzeit bei gleichmäßiger Spanabnahme. Kühlerer Schliff als herkömmliche Schleifmittel. Schneller Scheibenwechsel dank Roloc-Aufnahme. Ausgestattet mit präzisionsgeformten Cubitron™ II Schleifkörnern und strapazierfähigem Fiberträgermaterial. Ideal für alle punktuellen Arbeiten ohne unnötige Beschädigungen umliegender Teile.

- Zu verwenden mit Roloc Holder No.2 AP-Nr: 57591 (3M: 09986) oder Roloc Holder AP-Nr: 46440 (3M: 05539)
- 15 Stück pro Packung

<b>57377</b>		50 mm Ø/ 36+	VE 15	<b>€ 2,49/Stk</b>	Y
<b>57378</b>		50 mm Ø/ 60+	VE 15	<b>€ 2,49/Stk</b>	Y
<b>57379</b>		50 mm Ø/ 80+	VE 15	<b>€ 2,49/Stk</b>	Y
<b>57123</b>		75 mm Ø/ 36+	VE 15	<b>€ 3,67/Stk</b>	Y
<b>57124</b>		75 mm Ø/ 60+	VE 15	<b>€ 3,67/Stk</b>	Y
<b>57125</b>		75 mm Ø/ 80+	VE 15	<b>€ 3,67/Stk</b>	Y



### 3M 777F SCHLEIFSCHEIBE ROLOC 50 MM

Ideal für kleine, schwer zugängliche Bereiche z.B.: Türschlösser, Schweißpunkte, Radverkleidungen usw. Durch Schleifhilfsmittel keine Temperaturverfärbung des Werkstücks.

- Zu verwenden mit Roloc Holder No.2 AP-Nr: 57591 (3M: 09986) oder Roloc Holder AP-Nr: 46440 (3M: 05539)





K 036 = braun K 060 = orange K 080 = gelb K 120 = weiss

<b>46163</b>		P 036 (Braun)	VE 50	<b>€ 1,82/Stk</b>	Y
<b>46165</b>		P 060 (Orange)	VE 50	<b>€ 1,82/Stk</b>	Y
<b>46166</b>		P 080 (Gelb)	VE 50	<b>€ 1,82/Stk</b>	Y
<b>46168</b>		P 120 (Weiss)	VE 50	<b>€ 1,82/Stk</b>	Y

### 3M SC-DR ROLOC VLISSSCHEIBEN 50 MM

Zum Entfernen von weichen und thermoplastischen Materialien

- Verarbeitungsgerät: Roloc-Winkelschleifer
- Max. U/Min.: 25.000
- Die Universal-Vliessscheibe ist im Finish- und Reinigungsbereich einsetzbar
- Zu verwenden mit Roloc Holder No.2 AP-Nr: 57591 (3M: 09986) oder Roloc Holder AP-Nr: 46440 (3M: 05539)



<b>46437</b>		05527/ medium rot	VE 50	€ 1,75/Stk	Y
<b>46436</b>		05528/ grob braun	VE 50	€ 1,75/Stk	Y
<b>46439</b>		05522/ superfine grau	VE 50	€ 1,75/Stk	Y
<b>46438</b>		05523/ veryfine blau	VE 50	€ 1,75/Stk	Y



### 3M XT PRO ROLOC GROBREINIGUNGSSCHEIBE PURPLE

3M Roloc Grobreinigungsscheibe XT Pro besteht aus Siliziumcarbid, das in eine offene Nylonfaserkonstruktion integriert ist. Zum Entfernen von Rost, Farben, Zunder, Beschichtungen und Klebstoffen - ohne das Grundmaterial wesentlich zu verändern.

- Verarbeitungsgerät: Roloc-Winkelschleifer
- Max. U/Min.: 18.000 für Ø 50 mm, 15.000 für Ø 75 mm
- Zu verwenden mit Roloc Holder No.2 AP-Nr: 57591 (3M: 09986) für 50 mm Ø oder Roloc Holder No. 3 AP-Nr: 57592 (3M: 09987)



<b>59469</b>		50 mm Ø/ extra grob	VE 10	€ 4,51/Stk	Y
<b>61805</b>		75 mm Ø/ extra grob	VE 10	€ 6,93/Stk	Y



### 3M CR-DR ROLOC REINIGUNGSSCHEIBE SCHWARZ

CR-DR sind Roloc Scheiben aus aggressivem und sehr offenem Clean & Strip Material. Zum Entfernen von Rost, Korrosion, alten Beschichtungen, Dichtungsresten und Anlaufarben, Reinigen von Metalloberflächen, Reinigen von Schweißnähten.

- Verarbeitungsgerät: Roloc-Winkelschleifer
- Max. U/Min.: 18.000 für Ø 50 mm, 15.000 für Ø 75 mm
- Zu verwenden mit Roloc Holder No.2 AP-Nr: 57591 (3M: 09986) für 50 mm Ø oder Roloc Holder No. 3 AP-Nr: 57592 (3M: 09987)

<b>48916</b>		50 mm Ø/ sehr grob	VE 10	€ 4,58/Stk	Y
<b>48917</b>		75 mm Ø/ sehr grob	VE 10	€ 7,07/Stk	Y



### 3M XL-DR ROLOC KOMPAKTSCHLEIBEN 75 MM

Das gepresste Vlies eignet sich insbesondere zum Entgraten auf fast allen Werkstoffen.



- Hinterlässt ein äußerst feines Finish
- Verarbeitungsgerät: Roloc-Winkelschleifer
- Zu verwenden mit Roloc Holder AP-Nr: 13272 (3M: 05540)

<b>52747</b>		17186/ medium grau	VE 10	€ 10,22/Stk	Y
--------------	---	--------------------	-------	-------------	---



### 3M ZR-AC ROLOC STÜTZTELLER MIT 6 MM SCHAFT

Der 3M™ Roloc™+ Spanndorn ZR-AC ist ein steifer Kunststoffteller mit integriertem 6,0 mm Schaft zur Aufnahme von 3M™ Roloc™+ Schleifmitteln. Die Abmessung ist entsprechend dem Durchmesser des Schleifwerkzeugs zu wählen. Der Spanndorn in den Durchmessern 25,4 mm und 38,1 mm dienen auch zur Aufnahme von Produkten, welche radial eingesetzt werden, wie z. B. Scotch-Brite™ Roloc™+ Grobreinigungsscheibe XT-ZR | CG-ZR.

<b>13271</b>		Nr. 1/ Schaft 25,4 mm Ø/ 09884	VE 1	€ 10,51/Stk	Y
<b>57591</b>		Nr. 2/ Schaft 38,1 mm Ø/ 09986	VE 1	€ 8,24/Stk	Y
<b>57592</b>		Nr. 3/ Schaft 50,8 mm Ø/ 09987	VE 1	€ 9,27/Stk	Y





### 3M ROLOC STÜTZTELLER MIT 1/4" MM SCHAFT

Der 3M™ Roloc™ Bristle Disc Halter ist die Stützbefestigung für unsere einzigartigen 3M™ Roloc™ Bristle Discs. Sie sind in den Größen 50 mm und 75 mm verfügbar und mit einer 6,4 mm langen Welle ausgestattet. Mit dem 3M™ Roloc™ Bristle Disc Halter sind 3M™ Roloc™ Bristle Discs in Ihrer Werkstatt stets gut befestigt. Unsere Kunststoffhalterung ist robust und stabil und ermöglicht zudem einen einfachen Scheibenwechsel.

<b>46440</b>		50 mm Ø/ 05539	VE 1	€ 32,50/Stk	Y
<b>13272</b>		75 mm Ø/ 05540	VE 1	€ 36,70/Stk	Y



### 3M CUBITRON™ II PURPLE PREMIUM FEILENBÄNDER 10 X 330 MM

Beim 3M™ Cubitron™ II Feilenband handelt es sich um ein hochwertiges Feilenschleifband für die Entfernung von Punktschweißverbindungen und andere Schleifaufgaben. Dieses Feilenband kann mit verschiedenen Feilenbandschleifern kombiniert werden, die auf dem Markt erhältlich sind. Verwenden Sie für lange Haltbarkeit und durchgehend hohe Leistung ein 3M™ Cubitron™ II Feilenband. Unser Premiumschleifband bietet eine hohe Schnittrate für die Entfernung von Punktschweißverbindungen und andere Schleifaufgaben. Das Cubitron™ II Feilenband lässt sich auf verschiedene Arten von Feilenbandschleifern aufbringen, die auf dem Markt erhältlich sind. Die Scheiben bieten maximale Produktivität und effiziente Arbeitsabläufe in Ihrer Werkstatt.

- 10 Stück pro Packung

<b>57491</b>		36+	VE 10	€ 2,78/Stk	Y
<b>57490</b>		60+	VE 10	€ 2,78/Stk	Y
<b>57489</b>		80+	VE 10	€ 2,78/Stk	Y



### 3M CUBITRON™ II PURPLE PREMIUM FEILENBÄNDER 13 X 457 MM

Beim 3M™ Cubitron™ II Feilenband handelt es sich um ein hochwertiges Feilenschleifband für die Entfernung von Punktschweißverbindungen und andere Schleifaufgaben. Dieses Feilenband kann mit verschiedenen Feilenbandschleifern kombiniert werden, die auf dem Markt erhältlich sind. Verwenden Sie für lange Haltbarkeit und durchgehend hohe Leistung ein 3M™ Cubitron™ II Feilenband. Unser Premiumschleifband bietet eine hohe Schnittrate für die Entfernung von Punktschweißverbindungen und andere Schleifaufgaben. Das Cubitron™ II Feilenband lässt sich auf verschiedene Arten von Feilenbandschleifern aufbringen, die auf dem Markt erhältlich sind. Die Scheiben bieten maximale Produktivität und effiziente Arbeitsabläufe in Ihrer Werkstatt.

- 10 Stück pro Packung

<b>57494</b>		36+	VE 10	€ 4,13/Stk	Y
<b>57493</b>		60+	VE 10	€ 4,13/Stk	Y
<b>57492</b>		80+	VE 10	€ 4,13/Stk	Y



### 3M SCOTCH-BRITE VLIESBAND SC-BS 13 MM X 457 MM

Das Scotch-Brite SC-BS Schleifband für Oberflächenbearbeitung ist ein langlebiges Schleifband, das für Detailarbeiten beim Überblenden von Flächen und Kanten, zum Reinigen, Konturieren, Entgraten von Flächen und Kanten, für das Fein- und Flachsleifen, Masern, Veredeln von Edelstahloberflächen sowie zum Herstellen einer geraden Bürstung auf einer Vielzahl von Metallen entwickelt wurde.

Eignen sich gut zum Entfernen grober Schleifspuren, Frässpuren oder kleiner Grate, die durch Schneidwerkzeuge oder herkömmliche Schleifmittel hinterlassen wurden.

- 25 Stück pro Packung

<b>65010</b>		A Crs (braun)	VE 1	€ 84,98/Pkg	Y
<b>65009</b>		A Med (rot)	VE 1	€ 84,98/Pkg	Y
<b>65011</b>		A VFN (blau)	VE 1	€ 84,98/Pkg	Y

### 3M CUBITRON PURPLE PREMIUM FÄCHERSCHEIBEN 115 X 22 MM Ø

Höchste Abtragsleistung und Standzeit bei gleichmäßiger Spanabnahme. Ausgestattet mit präzisionsgeformten Cubitron™ II Schleifkörnern und hochflexiblem Trägermaterial. Ideal für großflächige Schleifarbeiten mit höchsten Anforderungen an das Schleifmittel.

- 22 mm dm Loch
- 5 Stück pro Packung

60001		40+	VE 5	€ 40,00/Stk	Y
60002		60+	VE 5	€ 33,71/Stk	Y
60003		80+	VE 5	€ 33,71/Stk	Y



### 3M FOLIENRADIERTER MIT SPANNDORN 7498

Zum rückstandslosen Entfernen von Zierstreifen, Folienbeschriftungen, Aufklebern, doppelseitigem Klebeband etc.

- Verarbeitungsgeräte: Bohrmaschine, Geradeschleifer
- Empfohlene 2.000 U/Min.

31901		100 Ø	VE 1	€ 63,16/Stk	Y
-------	--	-------	------	-------------	---



### AP-MERIT FOLIENRADIERTER-SET

Zum schnellen, rückstandslosen Entfernen von Zierstreifen, Folienbeschriftungen, Aufkleber usw., ohne die Lackoberfläche zu beschädigen.

- mit Stabschleifer oder Bohrmaschine zu verarbeiten.
- Set enthält: 2 Raderscheiben und 1 Adapter

75055		90 mm Ø	VE 1	€ 26,67/Set	G
-------	--	---------	------	-------------	---



### TRENNSCHEIBEN

#### 3M CUBITRON PURPLE PREMIUM TRENNSCHEIBEN 1 MM

Hervorragende Schnitteigenschaften sorgen für angenehmes Arbeiten. Unübertroffene Standzeiten. Ausgestattet mit präzisionsgeformten Cubitron™ II Schleifkörnern. Für gerade Trennschnitte und zum Trennen von dickwandigen Materialien.

57817		75 x 9,53 x 1 mm	VE 5	€ 6,96/Stk	Y
57819		115 x 22 x 1 mm	VE 5	€ 7,95/Stk	Y
63284		100 x 10 x 1 mm	VE 5	€ 4,90/Stk	Y
57818		75 x 9,53 x 1,6 mm	VE 5	€ 6,96/Stk	Y



### FEIN-SCHLEIFMITTEL FÜR FINISH BZW. SPOT-REPAIR ARBEITEN

#### 3M FLEXIBLE GRIP SCHLEIFSTREIFEN-ROLLE 139 X 114 MM

Die neuen 3M™ Flexible Grip Schleifstreifen überzeugen nicht nur durch eine exzellente Schleifleistung und ein feines Oberflächen-Finish, sondern auch durch eine hohe Flexibilität sowie einen perfekten Halt bei Handschleifanwendungen. Durch die patentierte Anti-Rutsch-Technologie benötigen Sie kein weiteres Zubehör, unabhängig davon, ob Sie nass oder trocken schleifen. Hierdurch eignen sie sich besonders für schwer zugängliche Stellen wie Ecken und Rundungen und bieten dabei ein einzigartiges und angenehmes Schleiferlebnis.

- Nass und trocken einsetzbar
- 20 Streifen pro Rolle

61958		P 320	VE 1	€ 46,58/RII	
-------	--	-------	------	-------------	--





### 3M FLEXIBLE GRIP SCHLEIFSTREIFEN-ROLLE 139 X 114 MM

61959		P 400	VE 1	€ 46,58/Rll	Y
61960		P 600	VE 1	€ 46,58/Rll	Y
61961		P 800	VE 1	€ 46,58/Rll	Y
61962		P 1000	VE 1	€ 46,58/Rll	Y
61963		P 1200	VE 1	€ 46,58/Rll	Y
61964		P 1500	VE 1	€ 46,58/Rll	Y
61965		P 2000	VE 1	€ 46,58/Rll	Y



### MIRKA NOVASTAR FLEX UNGELOCHT 130 X 170 MM

Flexibel und formbeständig. Sehr flexibel – keine Falten, Brüche oder scharfen Kanten. Balance zwischen Abtrag und Schleifbild bewältigt komplexe Herausforderungen.

- farblich gekennzeichnet
- mit Klettücken (Grip)
- lange Standzeit
- Trockenschleifmittel
- in der Mitte perforiert
- 25 Stück pro Packung

61611		P400 blau	VE 1	€ 63,71/Pkg	B
61612		P600 grün	VE 1	€ 63,71/Pkg	B
61613		P800 gelb	VE 1	€ 63,71/Pkg	B
61614		P1200 orange	VE 1	€ 63,71/Pkg	B
61615		P1500 hellrot	VE 1	€ 63,71/Pkg	B

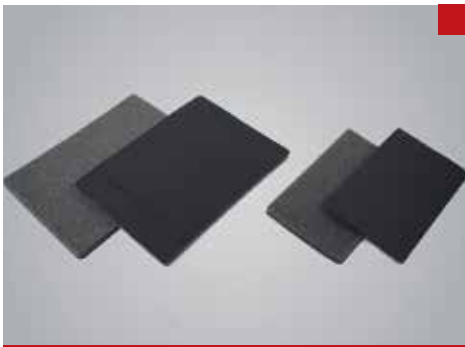

### MIRKA NOVASTAR ZUBEHÖR

Soft Handpad mit Klett für Mirka Novastar.

- 7 mm Stärke (Dicke)
- 2 Stück pro Packung

61616		74 x 122 x 7 mm Grip	VE 1	€ 10,83/Stk	B
61617		122 x 145 x 7 mm Grip	VE 1	€ 16,25/Stk	B



### 3M HOOKIT FLEXIBLE HANDSPADS 140 X 171 MM

Hervorragend in der Schleifleistung und im Finish. Hohe Flexibilität und Anpassungsfähigkeit.

- Farbcodierung für unterschiedliche Prozessschritte
- Perforierte Doppelstreifen mit deutlicher Körnungsangabe
- Doppelseitiges Hookit Schaumstoffpad in jeder Kleinpackung
- 25 Stück pro Packung

55424		P 400	VE 1	€ 89,87/Pkg	Y
55425		P 600	VE 1	€ 89,87/Pkg	Y
55426		P 800	VE 1	€ 89,87/Pkg	Y
55427		P 1000	VE 1	€ 89,87/Pkg	Y
55428		P 1200	VE 1	€ 89,87/Pkg	Y
55429		P 1500	VE 1	€ 89,87/Pkg	Y



### 3M HANDPAD 140 X 170 MM 34349

Für 3M Flexible Handpads.

56039		mit Klettücken	VE 1	€ 4,25/Stk	Y
-------	--	----------------	------	------------	---

## KOVAX TOLE CUT 29 X 35 MM

Der Weltmeister im trockenen entfernen von Fehlstellen! Tolecut wird ohne Wasser angewandt, wodurch Sie jederzeit sehen können wie weit Sie die Fehlstelle bereits plan geschliffen haben. So wird das Risiko durch den Klarlack zu schleifen minimiert. Tolecut ist einzigartig in seiner Abnahmegeschwindigkeit und durch die gebotene Flexibilität bei Anwendung mit der Tolecard kann es auch für konkave und konvexe Teile verwendet werden. Die einfache und schnelle Handhabung macht es zu einem absoluten Must-have für alle Dellenprofis.

- mit Stick Rücken
- 25 Streifen mit je 8 Stück à 29 x 35 mm pro Packung

<b>58899</b>		191-1527/ P800 yellow VE 1	€ 38,72/Pkg	R
<b>59221</b>		191-1526/ P1200 orange VE 1	€ 38,72/Pkg	R
<b>56823</b>		191-1523/ P1500 pink VE 1	€ 38,72/Pkg	R
<b>56824</b>		191-1522/ P2000 green VE 1	€ 38,72/Pkg	R
<b>56825</b>		191-1521/ P3000 black VE 1	€ 38,72/Pkg	R
<b>56826</b>		Toleblock eckig VE 1	€ 6,67/Stk	R
<b>63124</b>		Toleblock abgerundet VE 1	€ 10,61/Stk	R



## KOVAX TOLEKIT KOMPLETTSET IM KOFFER

Der Weltmeister im trockenen Entfernen von Fehlstellen! Das Tolekit Komplettset im Koffer enthält alle wichtigen Komponenten zum Fehlstellen zu entfernen. Tolecut wird ohne Wasser angewendet, wodurch Sie jederzeit sehen können wie weit Sie die Fehlstelle bereits plan geschliffen haben. Dadurch die ständige Sichtbarkeit während des Schleifprozesses, wird das Risiko durch den Klarlack zu schleifen minimiert, einer aufwändigen Nacharbeit wird damit vorgebeugt. Tolecut ist einzigartig in seiner Abnahmegeschwindigkeit und durch die gebotene Flexibilität kann es auch für konkave und konvexe Teile verwendet werden. Die einfach und schnelle Handhabung macht es zu einem Must-have Produkt für Dellenprofis.

### Koffer enthält:

- 2 Stk Tolecard 971-0048
- 1 Stk Toleblock QM 971-0059
- 1 Stk Toleblock QS 971-0056
- 1 Stk Toleblock M 971-0055
- 2 Stk Toleblock 971-0047
- 5 Streifen Tolecut SO P1500 191-1513
- 5 Streifen Tolecut SO P2000 191-1512
- 5 Streifen Tolecut SO P2500 191-1519
- 5 Streifen Tolecut SO P3000 191-1511
- 5 Streifen Tolecut SO 1/4 P800 191-1547
- 5 Streifen Tolecut SO 1/4 P1200 191-1546
- 10 Streifen Tolecut SO 1/8 P1500 191-1523
- 10 Streifen Tolecut SO 1/8 P2000 191-1522
- 10 Streifen Tolecut SO 1/8 P2500 191-1528
- 10 Streifen Tolecut SO 1/8 P3000 191-1521

<b>63390</b>		Komplettset VE 1	€ 219,46/Stk	X
--------------	---	------------------	--------------	---



## KOVAX 528-320 MAGIC DISK SUPER TACK

Die Magic Disc hat dank Ihres Filmträgers, dem neu entwickelten Diamantschleifkorn und der neuen Generation Anti-Zusetzbeschichtung 2.0 eine außergewöhnlich lange Standzeit auf harten Lacken. Die Scheibe zeichnet sich aus durch hohe Aggressivität und einheitliche Schleifspuren. Speziell entwickelte Scheibe zum Schleifen von E-COAT und matten Klarlacken.

- 15-fach-gelocht, mit Kletterücken
- 10 Scheiben pro Packung

<b>60590</b>		152 mm Ø/ P320 VE 1	€ 61,53/Pkg	R
--------------	---	---------------------	-------------	---



### KOVAX 730-1502 TOLEX / 730-1514 BUFLEX DRY



Tolex Tolex ist ein Ass im verkürzen von Polierzeit durch seine extrem feinen Schleifspuren. Die einzigartige Kombination der Mikro-Schleifkörner und dem innovativen Latexträger sorgt für Schleifspuren, die kleiner als 1 Mikron sind. Diese feinen Schleifspuren verkürzen die Polierzeit. Durch die trockene Anwendung wird das Risiko, durch den Klarlack zu schleifen, maximal reduziert. Buflex Dry das feinste, trockene Schleifmittel mit der größten Polierzeiteinsparung! Der ultraflexible, innovative Latexträger mit einzigartiger Körnungsstruktur hinterlässt extrem feine Schleifspuren. Das für Buflex speziell entwickelte Klett erhöht die Prozesssicherheit und verhindert Schleifspuren, die durch zu hartes Klett entstehen. Zudem erhält Buflex die Lackstruktur.

- mit Klettücken
- Trockenschleifmittel
- 75 mm Ø mit Klett

56821		730-1502 Tolex P1500 pink	VE 1	€ 61,47/Pkg	R
56822		730-1514 Buflex Dry P3000 black	VE 1	€ 68,68/Pkg	R
58611		971-0068 Interface- Pad (4 Stk/Pkg)	VE 1	€ 40,36/Pkg	R

### KOVAX 191-1510 SUPER ASSILEX / 191-1531 BUFLEX DRY



Super Assilex Das neue, einzigartige, trockene Schleifen – Einheitlichkeit & Flexibilität die überzeugen! Der innovative Latexträger mit einzigartiger Körnungsstruktur hinterlässt extrem feine und einheitliche Rauhtiefen. Maximale Kontrolle beim Schleifen von Füller und Klarlacken ermöglicht eine Zeitersparnis von bis zu 50 %. Die Nutzung von Super Assilex Produkten beugt außerdem Problemen vor, die im Folgeprozess entstehen können. Buflex Dry Das feinste, trockene Schleifmittel mit der größten Polierzeiteinsparung! Der ultraflexible, innovative Latexträger mit einzigartiger Körnungsstruktur hinterlässt extrem feine Schleifspuren. Das für Buflex speziell entwickelte Klett erhöht die Prozesssicherheit und verhindert Schleifspuren, die durch zu hartes Klett entstehen. Zudem erhält Buflex die Lackstruktur.

- 130 x 170 mm mit Klettücken

56827		191-1510 Super Assilex P1200 orange	VE 1	€ 62,12/Pkg	R
56828		191-1531 Buflex Dry P3000 black	VE 1	€ 72,33/Pkg	R
57923		971-0060 Zwischenpad dick 78 x 123 mm (2 Stk/Pkg)	VE 1	€ 21,02/Pkg	R
58391		971-0061 Zwischenpad dünn 78 x 123 mm (2 Stk/Pkg)	VE 1	€ 19,36/Pkg	R

### KOVAX TOLECUT STICK-ON SCHEIBEN

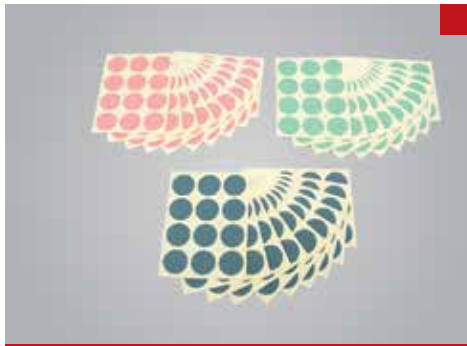

Tolecut der Weltmeister im trockenen entfernen von Fehlstellen! Tolecut wird ohne Wasser angewandt, wodurch Sie jederzeit sehen können wie weit Sie die Fehlstelle bereits plan geschliffen haben. So wird das Risiko durch den Klarlack zu schleifen minimiert. Tolecut ist einzigartig in seiner Abnahmegeschwindigkeit und durch die gebotene Flexibilität bei Anwendung mit der Tolecard kann es auch für konkave und konvexe Teile verwendet werden. Die einfache und schnelle Handhabung macht es zu einem absoluten Must-have für alle Dellenprofis.



- 34 mm Ø mit Stick Rücken
- 120 Stück pro Packung

57582		192-1513 P1500 pink	VE 1	€ 50,48/Pkg	R
57583		192-1512 P2000 green	VE 1	€ 50,50/Pkg	R
57584		192-1511 P3000 black	VE 1	€ 50,50/Pkg	R

### AP-MERIT FINISH DISC

Feinschleifscheibe für den Nassschliff zum Entfernen von Schleifspuren und Kratzern vor dem Polieren.

- feines, gleichmäßiges Schleifbild
- reduziert die Nacharbeit
- 34 mm Ø mit Stickrücken
- 100 Stück pro Packung



<b>76091</b>		P 2000	VE 1	€ 27,00/Pkg	G
<b>76093</b>		P 3000	VE 1	€ 27,00/Pkg	G



### AP-MERIT 7610 PRO-DISC FEINSCHLEIFSCHEIBE

PRO-Disc ist eine hochflexible Schleifscheibe auf Latexfilm Unterlage mit sehr gleichmäßiger Kornstreuung. Diese Scheibe wurde speziell für den Fein/Finish Bereich entwickelt. Das Aluminiumoxid ist mit einer Spezialbeschichtung überzogen und garantiert somit eine maximale Abtragskontrolle bei niedriger Rautiefe. Damit werden unnötige Schleifspuren vermieden und gewährleisten eine hohe Zeitersparnis bei der Weiterverarbeitung.

- 75 mm Ø mit Klettrücken
- 50 Scheiben pro Packung





<b>76102</b>		P 1500	VE 1	€ 64,27/Pkg	G
<b>76103</b>		P 2500	VE 1	€ 64,27/Pkg	G
<b>76104</b>		P 3000	VE 1	€ 64,27/Pkg	G



### 3M SCHLEIFBLÜTEN 32 MM DM SELBSTKLEBEND

Selbstklebende Schleifblüte zum einfachen Ausschleifen von Staubeinschlüssen im Decklack.



- Anwendungsfreundliche Form

<b>13188</b>		13445/ 15 micron grau	VE 100	€ 0,15/Stk	Y
<b>65702</b>		9 micron weiss	VE 100	€ 0,52/Stk	Y
<b>42999</b>		00128/ P2000 anthrazit	VE 100	€ 0,29/Stk	Y
<b>44371</b>		00129/ P2500 anthrazit	VE 100	€ 0,29/Stk	Y
<b>42333</b>		50079/ P3000 grau	VE 100	€ 0,78/Stk	Y



### 3M ZUBEHÖR WASSERSCHLEIFPAPIER U. SCHLEIFBLÜTEN

Handblöcke und Schleifklötze für Wasserschleifpapier und Schleifblüten.

<b>13186</b>		13441/ 32 mm Ø/ glatt beidseitig	VE 1	€ 16,18/Stk	Y
<b>42406</b>		50199/ 32 mm Ø/ je 1 Seite hart und weich	VE 1	€ 20,20/Stk	Y
<b>29333</b>		5517/ 70 x 198 mm/ schwarz	VE 1	€ 3,95/Stk	Y
<b>29334</b>		5519/ halbrund schwarz	VE 1	€ 21,89/Stk	Y





# MEISTERTIPP

## Schleifen Sanding

**Schleifmittel passend zum Untergrund!**  
Ein abgestimmtes Schleifmittelsystem legt den Grundstein für eine qualitativ hochwertige Reparatur!

**Vorbereitung der zu bearbeitenden Oberfläche**  
Die gesamte zu lackierende Fläche **vor jedem Arbeitsgang** mit Silikonentferner reinigen und entfetten.

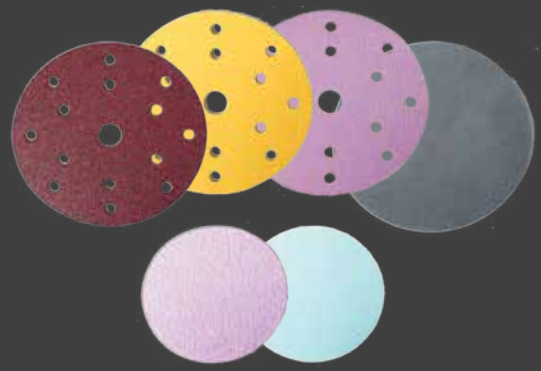

### KÖRNUNGSEMPFEHLUNG FÜR DAS TROCKENSCHLEIFEN

Arbeitsschritte		Excenter grob 5-10 mm Hub	Excenter fein 3-5 mm Hub
<b>1. Vorbereitungen</b>			
Blankschleifen	1.1 Entfetten		
	1.2 Entlacken	P40-P60	-----
	1.3 Ausschleifen von Übergängen	P80-P180	-----
	1.4 Randzonen feinschleifen	P240-P280	-----
<b>2. Spachtelauftrag</b>			
Formschleifen der Spachtelmasse	2.1 Zielspachtel grob in Form schleifen	P80-P120	-----
	2.2 Kontrollpulver auftragen		
	2.3 Zwischenschliff, Planschleifen	P180	-----
	2.4 Kontrollpulver auftragen		
	2.5 Feinschleifen zum Füllen spritzen	-----	P240-P320
<b>3. Füllerauftrag &amp; Reinigen</b>			
Füllerschliff	3.1 Kontrollpulver auftragen		
	3.2 Füller Planschleifen über der Spachtelstelle	-----	P320
	3.3 Kontrollpulver auftragen		
	3.4 Füllerendschliff / Uni-Decklack	-----	P360-P400
	Füllerendschliff (2-Schicht-Lacke)	-----	P400-P500
	3.5 Vorbereiten angrenzender Teile für Endlackierung	-----	P1000
Reinigen	4.1 Vlies Rolle 115mm x 10lfm U-f grau		
	4.2 Reinigen und entstauben mit Staubbindevlies		
<b>5. Lackauftrag</b>			

Klebebänder	42
Schaumstoffdichtbänder	47
Abdeckfolie	49
Abdeckpapier	51
Klebelacke, Abziehhäute	51
Kabinenschutz	53
Abdeckhilfen und Sonstiges	54

**HINWEIS:** Auf Grund der angespannten Rohstoff-Situation am Weltmarkt und den ständig steigenden Energiepreisen sind die enthaltenen Preise im Katalog nur Richtpreise und können abweichen. Tagesaktuelle Preise finden Sie unter [www.autolackprofi.com](http://www.autolackprofi.com)



# ABDECKEN



## KLEBEBÄNDER



### AP-MERIT 7515 ABDECKBAND WEISS

Professionelles Abdeckband für Lackierarbeiten. Rückstandsloses Entfernen.

- Hitzebeständig bis 80°C

75151		18 mm x 50 lfm	VE 48	€ 1,55/RII	A
75152		24 mm x 50 lfm	VE 36	€ 2,04/RII	A
75154		36 mm x 50 lfm	VE 24	€ 2,94/RII	A
75155		48 mm x 50 lfm	VE 20	€ 3,94/RII	A



### 3M 2328 SCOTCH® UNIVERSAL ABDECKBAND BEIGE

Standard-Abdeckband für sichere und effiziente Abdekarbeiten in der Autoreparatur.

- Feiner Krepp für bessere Band auf Band Haftung

- Temperaturbeständig bis 80 °C / 1 Std.

12866		18 mm x 50 lfm	VE 48	€ 1,58/RII	Y
12867		24 mm x 50 lfm	VE 36	€ 2,04/RII	Y
12868		30 mm x 50 lfm	VE 32	€ 2,64/RII	Y
12869		36 mm x 50 lfm	VE 24	€ 3,16/RII	Y
12870		48 mm x 50 lfm	VE 24	€ 4,16/RII	Y



### 3M 233+ SCOTCH® HOCHLEISTUNGSABDECKBAND GRÜN

Entwickelt für maximale Leistung auf allen Fahrzeugoberflächen – mit außergewöhnlichen Ergebnissen.

- beständig gegen Lösemittel und Feuchtigkeit

- UV-beständig bis zu 3 Tage

- ausgezeichnete Klebkraft in heißer und trockener Umgebung

- Lösemittelfreier, von 3M entwickelter Klebstoff

- Temperaturbeständig bis 120°C / 30 Min.

65561		18 mm x 55 lfm	VE 48	€ 2,58/RII	Y
65562		24 mm x 55 lfm	VE 24	€ 3,33/RII	Y
65563		36 mm x 55 lfm	VE 16	€ 5,07/RII	Y
65564		48 mm x 55 lfm	VE 12	€ 6,60/RII	Y
65565		72 mm x 55 lfm	VE 8	€ 13,79/RII	Y



### 3M 3430 SCOTCH® PROFI TAPE ABDECKBAND BRAUN

Profi-Abdeckband für sichere Abdekarbeiten bei der Autolackierung

- Normal gekreppter Papierträger

- Temperaturbeständig bis 110°C / 1 Std.

- Wasserfest

25957		18 mm x 50 lfm	VE 48	€ 3,22/RII	Y
25958		24 mm x 50 lfm	VE 36	€ 4,04/RII	Y
25959		30 mm x 50 lfm	VE 32	€ 4,67/RII	Y
25960		36 mm x 50 lfm	VE 24	€ 6,18/RII	Y
25961		48 mm x 50 lfm	VE 20	€ 8,22/RII	Y

### 3M 3434 SCOTCH® TAPE ABDECKBAND BLAU

Hochleistungsabdeckband, für fast alle Anwendungen in der Autolackiererei geeignet. Besonders geeignet für problematische Verklebungen in engen Radien





- Dehnbarer Papierträger = hohe Kurvenstabilität
- Temperaturbeständig bis 110°C / 1 Std.
- Hohe Beständigkeit gegen Wasser und Lösemittel

28406		18 mm x 50 lfm	VE 48	€ 3,84/RII	Y
28407		24 mm x 50 lfm	VE 36	€ 4,64/RII	Y
28408		30 mm x 50 lfm	VE 32	€ 5,75/RII	Y
28409		36 mm x 50 lfm	VE 24	€ 6,93/RII	Y
28410		48 mm x 50 lfm	VE 20	€ 8,13/RII	Y



### COLAD AQUA DYNAMIC ABKLEBEBAND 130° C GRÜN

Geeignet für Lacke auf Wasserbasis. Hält Temperaturen von 130 Grad bis zu einer Stunde stand! Problemlose Applikation, präzise und saubere Randabdeckung.

59370		19 mm x 50 lfm	VE 48	€ 96,00/Ktn	E
59371		25 mm x 50 lfm	VE 36	€ 96,00/Ktn	E
59372		38 mm x 50 lfm	VE 24	€ 96,00/Ktn	E
59373		50 mm x 50 lfm	VE 24	€ 126,58/Ktn	E



### TESA 4334 SHARP TAPE ABDECKBAND

Premiumqualität für extrem flache und randscharfe Farb- und Lackkanten

- Hervorragend für Abdeckarbeiten für hochwertige Anstrich-, Lackier- und Spachteltechniken
- Bis zu 6 Monate im Innenbereich anwendbar
- Leicht transparenter Papierträger für gute Positionierbarkeit
- Leicht und schnell zu entfernen
- Temperaturbeständigkeit bis 120°C



52390		19 mm x 50 lfm	VE 8	€ 5,26/RII	E
54426		25 mm x 50 lfm	VE 6	€ 6,28/RII	E
58604		30 mm x 50 lfm	VE 5	€ 8,02/RII	E
51435		38 mm x 50 lfm	VE 4	€ 10,53/RII	E
55489		50 mm x 50 lfm	VE 3	€ 13,84/RII	E



### AP-MERIT MASKING TAPE ORANGE

Fine Line Tape und Abdeckband in einem. Ideal zum Abkleben von Kunststoffteilen, Zierleisten, Gummis und Rädern.

- flexibel
- wasserfest

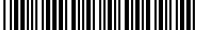



75145		18 mm x 50 lfm	VE 1	€ 3,67/RII	G
75147		30 mm x 50 lfm	VE 1	€ 5,16/RII	G
75149		50 mm x 50 lfm	VE 1	€ 8,44/RII	G



### AP-MERIT FINE LINE TAPE GRÜN

Fine Line Abdeckband für Mehrfarben- und Designlackierungen. Für Kurven geeignet.

- hochflexibel
- temperaturbeständig bis 130°C
- sehr leicht von Hand abzureißen

76160		3 mm x 55 lfm	VE 1	€ 3,67/RII	G
76161		6 mm x 55 lfm	VE 1	€ 4,67/RII	G
76162		9 mm x 55 lfm	VE 1	€ 6,22/RII	G
76163		12 mm x 55 lfm	VE 1	€ 7,11/RII	G





### AP-MERIT FINE LINE TAPE BLAU

Fine Line Abdeckband für Mehrfarben- und Designlackierungen. Es ist mittel flexibel und dadurch hervorragend für lange gerade Linien geeignet.

- temperaturbeständig bis 130°C
- erzeugt eine scharfe, saubere Trennlinie
- sehr leicht von Hand abzureißen

76170		3 mm x 33 lfm	VE 1	€ 2,33/RII	G
76171		6 mm x 33 lfm	VE 1	€ 3,16/RII	G
76172		9 mm x 33 lfm	VE 1	€ 3,98/RII	G
76173		12 mm x 33 lfm	VE 1	€ 4,78/RII	G



### 3M 218 SCOTCH® FARBLINIENBAND HELLGRÜN

Für Mehrfarben- und Designlackierungen.

- extrem dünner Träger (0,114mm)
- Temperaturbeständig bis 70 °C / 1 Std.

12864		1,6 mm x 55 lfm	VE 1	€ 3,11/RII	Y
12860		3 mm x 55 lfm	VE 1	€ 6,22/RII	Y
12861		6 mm x 55 lfm	VE 1	€ 12,44/RII	Y
12862		9 mm x 55 lfm	VE 1	€ 18,65/RII	Y
12863		12 mm x 55 lfm	VE 1	€ 22,31/RII	Y



### 3M 471 SCOTCH® KONTURENBAND BLAU

Hochflexibles Vinylband, kurvengängig, zum Abkleben von engen Radien.

- für Mehrfarben- und Designlackierungen
- Temperaturbeständig bis 121 °C / 30 Minuten
- Wasser- und Lösemittelbeständig

12996		3 mm x 33 lfm	VE 1	€ 5,33/RII	Z
12997		6 mm x 33 lfm	VE 1	€ 10,65/RII	Z
12998		9 mm x 33 lfm	VE 1	€ 16,00/RII	Z
12999		12 mm x 33 lfm	VE 1	€ 21,33/RII	Z



### AP-MERIT SCHABLONENBAND (STRIPING TAPE)

Vorgeschnittenes, flexibles Fine Line Tape. 8 Ausziehstreifen x 1,5 mm. Ideal für geradlinige Streifen.

- Temperaturbeständig bis 138 °C

75171		25 mm x 14 lfm	VE 1	€ 16,71/RII	G
-------	--	----------------	------	-------------	---



### CHICANE TAPE 75 MM X 20 LFM

Chicane unterscheidet sich von anderen herkömmlichen Karosserie-Abdeckbändern auf dem Markt. Chicane hat beidseitige Klebeflächen, was ermöglicht, die Gummidichtungen zu trennen und die Dichtungen gleichzeitig zu versiegeln/ außerdem ermöglicht sein Vorschnitt, das Band an die abzudeckende Fläche anzupassen und erleichtert so die Arbeit. Nicht zu vergessen, die Verstärkung in der Mitte aus PVC, die es ermöglicht, mehr Druck auf die Gummidichtungen auszuüben ohne Flexibilität einzubüßen, und gleichzeitig eine saubere Trennung gewährleistet.

- einfach anzubringen und zu entfernen
- widerstandsfähig gegen Temperaturen bis 80 °C, hinterlässt keine Rückstände
- Weniger Zeitaufwand: der mit der Abdeckung verbundene Zeitaufwand wird um die Hälfte verringert
- Weniger Materialaufwand: Trennung der Gummis und Versiegelung der Dichtungen mit nur einem Produkt = Hervorragendes Ergebnis: Lack dringt nicht ins Fahrzeuginnere ein/ zugleich gelingt ein nahtloser Übergang!

60560		75 mm x 20 lfm	VE 1	€ 31,07/RII	X
-------	--	----------------	------	-------------	---

### AP-MERIT LIFT TAPE PERFORIERT

Perforiertes Spezialabdeckband zum Anheben oder dem Schutz von Gummiprofilen und Formteilen während des Lackierprozesses. So wird unter anderem ein Lackieren hinter/unter den Scheibengummis ermöglicht. Durch die Perforierung sehr leicht um Kurven zu legen und ohne zusätzliches Einschneiden abreibar. Hitzebeständig bis 100 °C. Das Trägermaterial ist ein gesättigtes Halbkrepp Papier mit arretiertem Plastik Streifen, der Kleber ist auf Kautschuk Basis.

- Gesamtdicke beträgt 25,5 my



<b>75150</b>		50 mm x 10 lfm	VE 1	€ 16,98/RII	G
--------------	---	----------------	------	-------------	---



### 3M LIFT`N STICK 50 MM X 10 LFM PERFORIERT

Für Abdekarbeiten an Dichtgummis von direkt verklebten Fahrzeugscheiben mit werkseitig integrierter Dichtung. Abdeckband mit transparentem Kunststoffstreifen und Papierliner.

- Temperaturbeständig bis 110 °C / 1 Std.  
 - Hinterlässt keine Kleberückstände auf Glas oder Lack  
 - 50 mm x 10 lfm Rollen

<b>33446</b>		5 mm, 06345	VE 1	€ 35,07/Stk	Y
<b>33448</b>		7 mm, 06347	VE 1	€ 35,07/Stk	Y
<b>13238</b>		10 mm, 06349	VE 1	€ 35,07/Stk	Y
<b>13239</b>		15 mm, 06348	VE 1	€ 35,07/Stk	Y



### TESA DUCT TAPE PRO 74613 GRAU

Das tesa PRO Duct Tape 74613 unterstützt Sie bei jeder Arbeit: Dieses Duct Tape lässt sich leicht anbringen und bietet eine lange Haftung auf den meisten Oberflächen. Es ist hochflexibel, stärker und nachhaltiger als je zuvor. Ihre neue schnelle und zuverlässige Lösung für fast alles! Dieses Allzweckband kann für verschiedene Anwendungen wie Reparaturen, Markierungen, Befestigungen, Versiegelungen und Verpackungen verwendet werden.

- leicht von Hand einreißbar

<b>66348</b>		50 mm x 50 lfm	VE 1	€ 8,64/RII	H
--------------	---	----------------	------	------------	---



**NEU!**



### AP-MERIT GEWEBEBAND PRO 50 MM X 50 LFM

Hochbeanspruchbares Gewebeband.

- als Kantenschutz bei Schleifarbeiten einsetzbar.  
 - für Sandstrahlarbeiten geeignet  
 - einzeln verpackt

<b>75165</b>		schwarz	VE 1	€ 14,82/RII	G
<b>75166</b>		silber	VE 1	€ 14,82/RII	G



### TESABAND 4688 GEWEBEBAND 50 MM X 50 LFM

Leicht zu handhabendes und vielseitig einsetzbares Standard-Gewebeband. Klassisches Reparaturklebeband mit sehr guten Verarbeitungseigenschaften.

- Leicht von Hand einreißbar.

<b>46659</b>		schwarz	VE 1	€ 22,48/RII	H
--------------	---	---------	------	-------------	---





### AP-MERIT MOUNT DOPPELSEITIGES KLEBEBAND SCHWARZ

Doppelseitiges Montageband mit hoher Klebkraft zum Verkleben von Zierleisten, Emblemen und Randschutzleisten. Beständig gegen Lösungsmittel, Chemikalien, UV-Strahlung und Hitze.

- PE-Foam-Tape, schwarz, 1 mm Stärke

76141		6 mm x 10 lfm	VE 1	€ 3,53/RII	G
76142		9 mm x 10 lfm	VE 1	€ 4,29/RII	G
76143		12 mm x 10 lfm	VE 1	€ 5,24/RII	G
76144		19 mm x 10 lfm	VE 1	€ 6,69/RII	G
76145		25 mm x 10 lfm	VE 1	€ 8,04/RII	G



### AP-MERIT HSA DOPPELSEITIGES KLEBEBAND GRAU

Hochwertiges doppelseitige Klebeband speziell für dauerhafte Verklebungen im Innen- und Außenbereich konzipiert. Kann Nieten, Schweißen, Flüssigkleber und andere dauerhafte Befestigungselemente ersetzen. Geeignet für verschiedene Materialien wie zum Beispiel Metall, Holz, Glas und diverse Kunststoffe.

- extra stark  
- grau, 0,8 mm Stärke

76181		6 mm x 10 lfm	VE 1	€ 6,51/RII	G
76182		9 mm x 10 lfm	VE 1	€ 7,67/RII	G
76183		12 mm x 10 lfm	VE 1	€ 8,51/RII	G
76184		19 mm x 10 lfm	VE 1	€ 10,40/RII	G



**NEU!**

### 3M PT 1100 ACRYLIC FOAM SCHWARZ

Das doppelseitige Klebeband besteht aus schwarzen Acrylatschaum mit zusätzlichen Acrylatklebstoff auf beiden Seiten. Die typischen Anwendungen des Klebebands sind Befestigungen von starren Anbauteilen wie zum Beispiel Spoiler, Antennengehäuse, Dachreling und Radkastenverbreiterungen, bei denen eine ästhetische Sichtkante gewünscht ist.

- sehr gute Haftung auf vielen Automobillacken und MSE (Kunststoffe mit mittlerer Oberflächenenergie, wie z.B. ABS)  
- Temperaturbeständigkeit von - 40 °C bis + 90 °C, kurzzeitig 120 °C (Angaben sind belastungsabhängig)  
- UV- und lösemittelbeständig  
- Dicke 1,1 mm/ Dichte 545 kg / m<sup>3</sup>

45749		9 mm x 20 lfm	VE 1	€ 39,37/RII	Y
45750		12 mm x 20 lfm	VE 1	€ 52,47/RII	Y
45752		19 mm x 20 lfm	VE 1	€ 83,07/RII	Y



### 3M 8592 STEINSCHLAGSCHUTZFOLIE TRANSPARENT

UV-beständige Steinschlagschutzfolie, die sowohl unter als auch über der Lackschicht Schutz vor Steinschlägen bietet.

- Verwendung an Radhäusern, Ladekante, etc.

13330		19 mm x 10 lfm	VE 1	€ 23,80/RII	Z
13331		100 mm x 2,5 lfm	VE 1	€ 32,32/RII	Z

### 3M 426 ALUMINIUM-KLEBEBAND

Zum Ausbessern durchgerosteter Stellen in der Karosserie

- besonders gute Haftung auf blanker Metalloberfläche
- wasserfest
- lösungsmittelbeständigkeit

ACHTUNG neue Länge der Rollen! Statt 3,2 Laufmeter befinden sich nun 18,2 Laufmeter auf der Rolle!

61821  50 mm x 18,2 lfm VE 1 € 45,37/RII Y



### 3M 2525 KREPPKLEBEBAND ORANGE

Dickes Papier-Klebeband für Anwendungen, in denen hohe Klebkraft, gute Temperaturbeständigkeit und ein starkes Trägerpapier gefragt sind.

- geeignet für Prozesse, bei denen am Klebeband geschliffen wird
- Temperaturbeständig bis 150 °C / 1 Std.
- nicht empfohlen für Anwendungen im Freien (nicht UV-beständig)

54532  48 mm x 55 lfm VE 1 € 31,15/RII Y



### TESAKREPP 4434 ELEFANTENBAND GELB

Sehr dicker Papierträger, extrem reißfest, hohe Verklebungssicherheit. Schablonenmaterial für schwere Sandstrahlarbeiten. Schleifschutz in der KFZ-Reparaturlackierung

44084  50 mm x 10 lfm VE 1 € 26,10/RII H



### TESAPACK 4100 PVC FARBLOS

Verpackungsklebeband auf Basis einer geprägten PVC-Folie mit einer starken Naturkautschukklebmasse. Die geprägte Folie ermöglicht ein gleichmäßiges und geschmeidiges Abrollen.

- leise und gleichmäßig abrollend

52992  50 mm x 66 lfm VE 6 € 5,62/RII H

50436  Abroller für Klebebänder VE 1 € 32,26/Stk C



### SCHAUMSTOFFDICHTBÄNDER

#### AP-MERIT SOFT FOAM TAPE 13 MM X 50 LFM

Weiches, selbstklebendes Schaumstoff Abdeckband, um alle Türöffnungen eines Fahrzeuges vor dem Lackieren abzudecken und somit ein Eindringen von Farbnebel zu verhindern. Der Farbnebel wird von dem offenporigen Schaum aufgenommen. Ferner wird beim Lackieren gegen den Schaum keine harte Kante produziert, welches den Polieraufwand auf ein Minimum reduziert. Das Trägermaterial ist ein PU Schaumstoff, der Kleber ist auf Kautschuk Basis.

- Hitzebeständig bis 95 °C

75130  13 mm x 50 lfm VE 1 € 22,89/Ktn G



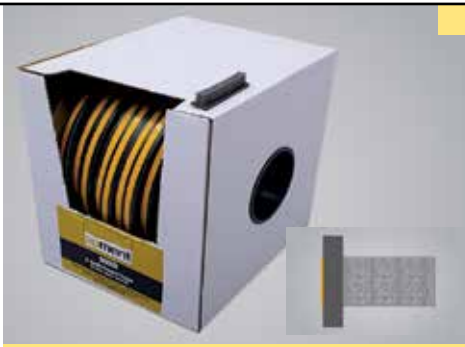

#### AP-MERIT T-SOFT FOAM TAPE

Schaumband der nächsten Generation. Die „T“-Form sorgt für eine einfache Anwendung. Durch den flexiblen Klebefilm am Rücken passt sich das Schaumband der Fuge an und verhindert dadurch eine harte Lackkante.

- hellgrau
- Endlosrolle

75135		6 mm x 25 lfm	VE 1	€ 25,91/Ktn	G
-------	--	---------------	------	-------------	---



#### AP-MERIT BLENDING TAPE FLEXIBEL (BEILACKIERBAND)

Ein flexibles Schaumstoff Beilackierungsband zur Vermeidung harter Lackkanten zwischen Alt- und Neulackierungen, speziell für Kurven geeignet. Das Trägermaterial besteht aus PU Schaum, der Kleber ist auf Kautschuk Basis.

- temperaturbeständig bis 95 °C
- 25 Laufmeter pro Karton

75134		15 mm x 25 lfm	VE 1	€ 46,60/Ktn	G
-------	--	----------------	------	-------------	---



#### AP-MERIT BLENDING TAPE (BEILACKIERBAND)

Kombination von Abdeckband und Schaumstoff zur Vermeidung harter Lackkanten zwischen Alt- und Neulackierungen. Hitzebeständig bis 120 °C und Infrarot Trocknung geeignet. Das Trägermaterial besteht aus PU Schaum ummanteltem gesättigtem Halbkrepp Papier, der Kleber ist auf Kautschuk Basis. Die Gesamtdicke beträgt 30 my.

- 20 mm x 25 m

75133		20 mm x 25 lfm	VE 1	€ 46,56/Ktn	G
-------	--	----------------	------	-------------	---



#### 3M SCOTCH® SOFT TAPE PLUS 50421

Das Soft Tape Plus ist ideal für bewegliche Fahrzeugteile wie Türen, Kofferraum und Motorhauben. Das Band an der Karosserielinie anbringen, ohne zu dehnen und mit leichtem Druck in beide Richtungen anpressen. Besseres und sauberes Maskieren aller Karosseriespaltmaße.

- Temperaturbeständig bis 80 °C / 1 Std.
- 7 Rollen à 7 Laufmeter pro Karton

52196		21 mm x 49 lfm	VE 1	€ 65,07/Ktn	Y
-------	--	----------------	------	-------------	---



#### 3M SOFT TAPES „DAS ORIGINAL“

Zwei Abmessungen für verschiedene Fahrzeuge (13 mm und 19 mm). Das Soft Tape an der Karosserielinie anbringen, ohne zu dehnen und mit leichtem Druck in beide Richtungen anpressen. Schützt den Fahrzeuginnenraum vor Farbnebel. Sicheres Abdecken von Karosserieteilen und Öffnungen.

- Temperaturbeständig bis 80 °C / 1 Std.

13275		09678, 13 mm	VE 1	€ 43,40/Ktn	Y
-------	--	--------------	------	-------------	---

13276		09973, 19 mm	VE 1	€ 43,40/Ktn	Y
-------	--	--------------	------	-------------	---

### 3M 6800 STT-SCOTCH TRANSITION TAPE

Für weiche Übergänge bei Teillackierungen, z.B. unterhalb elastischer Kunststoffträger. Ermöglicht problemlose Anwendung z.B. an Radläufen. Saubere und weiche Übergänge an Füllerauslaufzonen. In Verbindung mit 3M™ Soft Tape PLUS optimale Ergebnisse bei einmaligen maskieren (Füllerauftrag und Lackieren). Einfacheres, schnelleres und effizienteres Arbeiten für weiche, saubere Übergänge und ein optimales Ergebnis bei einmaligen maskieren.

53251  7 mm x 9 lfm (5 Rollen) VE 1 € 76,40/Ktn Y



### HERRAFIX® KLAPPKANTENZIEHER

Der HERRAFIX® Klappkantenzieher ermöglicht einen weichen und exakten Übergang von lackierten zu unlackierten Flächen ohne scharfe Kanten. Das Gerät faltet eine präzise Faltkante in das Band ein, was insbesondere beim Abkleben von Teillackierungen erhebliche Vorteile bringt.

#### Vorteile:

- Kantenfreier Übergang von neu lackierter Fläche zum Originallack
- Weiche, exakte Lackierungen
- mitgelieferter Magnetfüße/ somit ist das Werkzeug in vielen Werkstattsituationen montierbar
- Festmontage möglich
- robustes, praktisches Design/ garantiert werkstatthaft
- einfache Anwendung
- geeignet für empfohlenen 19 mm Abdeckbänder

#### Empfohlene Abdeckbänder:

- 3M 3434/ 3M 233+ oder 3M 3030 Abdeckbänder

65940  inkl. 1 Rolle Klebeband VE 1 € 96,92/Stk W

**NEU!**





### ABDECKFOLIE

#### AP-MERIT ABDECKFOLIE LIGHT

Professionelle, lackhaftende Abdeckfolie für den Einsatz in der Autoreparaturlackierung. Durch die statische Aufladung schmiegt sich die Folie perfekt am Auto an und bindet gleichzeitig den beim Lackieren entstehenden Farbnebel. Feuchte oder nasse Objekte vor dem Abdecken trocken wischen! Die Folie hat eine Dicke von ca. 9 my und ist temperaturbeständig bis 110 °C.

- Farbton: blau
- IR geeignet
- im praktischen Spenderkarton verpackt, kann direkt aus dem Karton abgewickelt werden

75110  4 m x 300 m blau VE 1 € 87,48/Stk G

75114  4,8 m x 200 m blau VE 1 € 81,48/Stk G

75117  6 m x 150 m gelb VE 1 € 73,11/Stk G

**NEU!**





#### AP-MERIT ABDECKFOLIE WP GRÜN

Professionelle, lackhaftende Hochleistungs Abdeckfolie für den Einsatz in der Autoreparaturlackierung. Durch die statische Aufladung schmiegt sich die Folie perfekt am Auto an und bindet gleichzeitig den beim Lackieren entstehenden Farbnebel. AP-Merit Abdeckfolie WP grün ist mit Kalziumkarbonat gefüllt und nimmt dadurch bis zu einem bestimmten Grad entstehende Kondensfeuchtigkeit auf. Die Folie hat eine Dicke von 14 my und ist temperaturbeständig bis 110 °C.

- im praktischen Spenderkarton, kann direkt aus dem Karton abgewickelt werden
- IR geeignet

75121  4 m x 150 lfm VE 1 € 69,33/Rll G

75122  5 m x 120 lfm VE 1 € 69,33/Rll G

75123  6 m x 100 lfm VE 1 € 69,33/Rll G





### 3M ABDECKFOLIE STANDARD TRANSPARENT 4 M / 5 M

Für alle gängigen Abdekarbeiten. Speziell behandelt für gute Lackhaftung. Schnell und einfach anzuwenden.

- Verwendbar bis +80 °C
- am Besten nur auf trockenen Oberflächen verwenden, kann zu Fleckenbildung führen

31790		4 m x 150 lfm	VE 1	€ 97,02/RII	Y
46879		5 m x 120 lfm	VE 1	€ 118,21/RII	Y



### 3M ABDECKFOLIE PREMIUM PURPLE PLUS 4 M / 5 M

Für alle gängigen Abdekarbeiten. Vermeidet Feuchtigkeitflecken bei Restfeuchte auf dem Fahrzeug. Optimal zu positionieren und leicht zu schneiden, Klebebänder lassen sich leicht von der Folie lösen und korrigieren. Schmiegt sich sauber an die Oberfläche (Leggings-Effekt) und vermindert somit den Zeitaufwand für Nacharbeit.

- Verwendbar bis +120 °C (IR-Strahler)

45322		4 m x 150 lfm	VE 1	€ 136,93/RII	Y
49340		5 m x 120 lfm	VE 1	€ 136,93/RII	Y
61799		6 m x 100 lfm	VE 1	€ 144,15/RII	Y



**NEU!**

### AP-MERIT FELGENLACKIERFOLIE WEISS

Felgenlackierfolie zum Abdecken der Reifen vor der Felgenlackierung. Die Folie ist lackhaftend und extrem dehnbar. Keine Demontage des Reifens von der Felge nötig, einfach Reifen von der Felge lösen.

- Hitzebeständig bis 80 °C.
- Abmessung: 1300 x 1300 mm
- Farbton: weiss

76190		80 Stk/Ktn.	VE 1	€ 160,24/Ktn	A
-------	--	-------------	------	--------------	---



### AP-MERIT FELGENABDECKUNG 170 X 170 CM

Spezialabdeckfolie mit Gummizug zum Abdecken der Reifen vor der Felgenlackierung. Die Folie ist lackhaftend und ausdehnbar bis 26".

- Hitzebeständig bis 80 °C.
- Stärke: 20 µ
- Abmessung: 170 x 170 cm
- 20 Stück pro Karton

75175		20 Stk/Ktn.	VE 1	€ 49,89/Ktn	G
-------	--	-------------	------	-------------	---



### TESA 4378 EASY COVER AUTO

3-in-1-Lösung für schnelles, großflächiges Abdecken! Vorkonfektionierte Abdeckmaske, besteht aus tesakrepp® 4309, Abdeckpapierschürze und HDPE-Abdeckfolie

- Schwach gekrepptes, extrem dehnbares und robustes Abdeckband
- Abdeckpapier absorbiert an den Kanten perfekt Lack und Sprühnebel
- Reißfeste Abdeckfolie garantiert gute Lackhaftung
- Temperaturbeständigkeit bis 120 °C
- am Besten nur auf trockenen Oberflächen verwenden, kann zu Fleckenbildung führen

42024		100 cm x 20 lfm	VE 1	€ 10,92/RII	E
46784		200 cm x 20 lfm	VE 1	€ 20,10/RII	E

### 3M FLÜSSIGE KAROSSERIE ABDECKFOLIE SLIME

Schützt vor Lack- und Füllernebel, Polierspritzern und Schweißfunken und ist staubbindend. Wasserlöslich und lösemittelbeständig. Einfach zu applizieren und mit Wasser (Hochdruckreiniger) zu entfernen. Das Produkt ist biologisch abbaubar. Direkt aus der Lackerpistole zu verwenden (Fließbecherpistole Edelstahl)

- HVLP-Pistole 1,7-1,9 mm Düsengröße/ konventionelle Pistole 1,5 mm Düsengröße





**46241**  5 Gallonen = 18.930 L VE 1 € **272,31/Geb** Y



### ABDECKPAPIER

#### AP-MERIT ABDECKPAPIER 45 G/M2 BRAUN

Abdeckpapier braun 45 g/m<sup>2</sup> für Abdekarbeiten in der Autolackiererei. Auf Grund der hervorragenden Dichte kein Durchbluten der Lacke. Geeignet für Basis (LM, WB) und Klarlacke.

<b>76121</b>		30 cm x 300 lfm	VE 1	€ <b>21,40/RII</b>	G
<b>76122</b>		60 cm x 300 lfm	VE 1	€ <b>41,73/RII</b>	G
<b>76124</b>		90 cm x 300 lfm	VE 1	€ <b>62,67/RII</b>	G
<b>76126</b>		120 cm x 300 lfm	VE 1	€ <b>76,31/RII</b>	G





**NEU!**



#### APV ABDECKPAPIER NEU BRAUN GLATT 40 G/M2

APV Papier hat eine speziell versiegelte Oberfläche, besitzt dadurch eine erhöhte Nassfestigkeit. Besteht bei heute verwendeten Basis-, Acryl- und Klarlacken.

- garantiert 450 Laufmeter
- kein Fusseln der Papierfasern
- einseitige Glätte, porenrichte Oberfläche



<b>65581</b>		20 cm x 450 lfm	VE 1	€ <b>25,98/RII</b>	A
<b>65582</b>		40 cm x 450 lfm	VE 1	€ <b>32,88/RII</b>	A
<b>65583</b>		60 cm x 450 lfm	VE 1	€ <b>49,66/RII</b>	A
<b>65584</b>		80 cm x 450 lfm	VE 1	€ <b>70,46/RII</b>	A
<b>65585</b>		100 cm x 450 lfm	VE 1	€ <b>84,64/RII</b>	A
<b>65586</b>		120 cm x 450 lfm	VE 1	€ <b>98,44/RII</b>	A



#### ABDECKPAPIER KLEINROLLEN 40 G/M2

Ideal zum Abdecken kleiner Flächen. Besonders in Kombination mit dem Handabdecker M1000 von 3M.

- hellbraun
- gerippt
- kleine handliche Rollen

<b>16525</b>		15 cm x 50 lfm	VE 1	€ <b>2,53/RII</b>	A
<b>16527</b>		30 cm x 50 lfm	VE 1	€ <b>5,00/RII</b>	A



### KLEBELACKE, ABZIEHHÄUTE

#### COLAD® 8145 AQUA STRIPPABLE COATING ABZIEHLACK

Abziehlack für die Kabinenwände. Applikation mit der Lackerpistole (2,2 oder 2,4), Bürste oder Farbroller in 3 Lagen. Nach dem Auftrag gibt es eine abziehbare trockene weiße Schutzschicht.

**WICHTIGER HINWEIS!** Genügend Schichtstärke auftragen, nicht zu lange (max. 3 Monate) auf dem Objekt lassen, Haftungs- und Abziehversuch machen!

**44493**  10 L Gebinde VE 1 € **157,36/Geb** E





### COLAD® 8140 ANTI-DUST KLEBELACK

Transparenter Klebelack für Lackieranlagen. Bindet Schmutz und Staub, sowie Farbnebel. Mit warmen Wasser oder Hochdruckreiniger abwaschbar.

- Leicht aufzutragen mit Spritzpistole, Pinsel oder Roller
- klare Farbe
- umweltfreundlich

55370		5 L Gebinde	VE 1	€ 38,02/Geb	E
24181		20 L Gebinde	VE 1	€ 117,83/Geb	E



### COLAD® 8138 ANTI-DUST PREMIUM WHITE KLEBELACK

Eine weiße, schützende Beschichtung mit Klebeeigenschaften, die eine klebrige Schicht an den Wänden Ihrer Lackierkabine bildet, damit die Lackierkabine wieder wie neu aussieht! Anti Dust Premium White bietet dank der verbesserten Formel besseren Schutz bei niedriger Luftfeuchtigkeit, z. B. bei trockener Witterung im Sommer oder Winter. Garantiert dass die Wände Ihrer Lackierkabine bis zu 1 Monat oder 85 Kabinenzyklen vor Spritznebel und Staub geschützt bleiben.

- sofort einsatzbereit
- silikonfrei

62823		20 L Gebinde	VE 1	€ 205,40/Geb	E
-------	--	--------------	------	--------------	---



### COLAD® 8200 DUST CONTROL

Colad Dust Control ist eine statisch wirkende, staubanziehende, wassergetragene Flüssigkeit. Es wurde speziell für den Auftrag auf den Boden der Lackierkabine und Vorbereitungsräume entwickelt. Es hält den Staub und Schmutz am Boden fest. Der Staub fliegt nicht auf und die Werkstatt bzw. Kabine bleibt sauber. Colad Dust Control ist transparent, wird gebrauchsfertig geliefert und ist sehr einfach mit dem Colad Pumpdrucksprüher (Art.Nr. 44495) aufzutragen. Wenn die Wirkung von Colad Dust Control nachlässt, einfach eine neue Schicht über die alte Schicht aufsprühen.

- biologisch abbaubar

44494		5 L Gebinde	VE 1	€ 52,24/Geb	E
44495		Pumpsprühflasche	VE 1	€ 58,92/Stk	E



**NEU!**

### FINIXA POWERPEEL ABZIEHLACK

Leicht abziehbare Beschichtung auf Wasserbasis zum Schutz von Spritzkabinenwänden gegen Overspray.

- Verfügbar in weiß and transparent
- mit einer Lackierpistole (2,5 mm Düse) in nur 1 Schicht auftragen
- der 5-Liter-Kanister passt perfekt in den SPG 80-Druckbehälter
- Produkt auf Wasserbasis
- in flüssigem Zustand einfach mit Wasser zu entfernen
- nach dem Trocknen kann Powerpeel nicht mit Wasser entfernt werden. Daher ist es möglich, eine Schicht unseres CBP aufzutragen (10-12 Wochen aktiv). Nach Trocknung des CBP, können beide Produkte in einem Arbeitsgang einfach abgezogen werden
- schützen Sie die Wände Ihrer Spritzkabine mühelos mit unserer abziehbaren Beschichtung

66461		5 L Gebinde, transparent	VE 1	€ 144,20/Geb	E
66462		5 L Gebinde, weiss	VE 1	€ 154,51/Geb	E

## KABINENSCHUTZFOLIEN

### AP-MERIT KABINENSCHUTZFOLIE WEISS

Farbhaftende Folie zum Schutz der Kabinenwände vor Farbnebel.

Variante 76192: 260 cm x 200 lfm (gefaltet auf 90 cm)

Variante 76193: 250 cm x 20 lfm (gefaltet auf 40 cm) mit Handgriff u. Klebeband

<b>76192</b>		2,6 m x 200 lfm	VE 1	€ 139,06/RII	A
<b>76193</b>		2,5 m x 20 lfm	VE 1	€ 44,88/RII	A

**NEU!**



### KABINENSCHUTZFOLIE 4-IN-1 SELBSTKLEBEND

4-lagige Abdeckfolie zum Schutz der Kabinenwände vor Farbe und Overspray. Schichten lassen sich einfach durch die vorhandene Perforierung entfernen. Perforierung befindet sich direkt unter dem Klebeband.

Zeitaufwand: 1 Arbeiter benötigt ca. 10 Minuten um die Schutzfolie anzubringen.

- das Klebeband hat eine Temperaturbeständigkeit bis 140 °C
- gefaltet auf 80 cm
- mit Abrollspule
- weiss/transprent
- 240 cm x 18 lfm

<b>61879</b>		240 cm x 18 lfm	VE 1	€ 173,73/RII	G
--------------	---	-----------------	------	--------------	---



### COLAD® FILM-4-BOOTH LACKIERKABINENSCHUTZFOLIE

COLAD® Film-4-Booth ist eine 4-lagige Schutzfolie für die Kabinenwände. Die Folie ist selbstklebend, transparent und kann auch über die Beleuchtung und Sichtfenster geklebt werden. Die Folie ist lackhaftend und jede Lage soll nach spätestens 250 Lackierdurchgängen oder 3 Monaten abgezogen werden. Immer die oberste Folienschicht (mit Nr. von 4 - 1 versehen) abziehen und mit dem mitgelieferten Klebeband die Stöße neu überkleben. Kann auch in Verbindung mit Anti Dust für die Staubbindung eingesetzt werden.



Wichtiger Hinweis: Lackierkabine muss glatt und sauber sein, ansonsten kann es zu Haftungsproblemen kommen.

<b>55041</b>		Kabinenschutzfolie 90 cm x 85 lfm	VE 1	€ 1178,32/RII	F
<b>55042</b>		Abroller (fahrbar)	VE 1	€ 419,36/Stk	W
<b>55043</b>		Applikator (inkl. Verstellbarer Stange)	VE 1	€ 428,19/Stk	W
<b>56587</b>		Edge-Tape transparent 48 mm x 100 lfm	VE 1	€ 44,63/RII	E



### 3M DIRT TRAP - LACKIERKABINEN ABDECKVLIES

Weißes Vliesmaterial für Kabinenwände sorgt für eine deutliche Zeitersparnis bei der Reinigung der Lackierkabine. Durch die Aufnahme von Lacknebel entstehen weniger Staubeinschlüsse im Lack. Transparente Folie für idealen Schutz von Fenstern und Leuchten.

<b>56579</b>		35 cm x 91 lfm weiss 36851	VE 1	€ 267,87/RII	Y
<b>53856</b>		70 cm x 91 lfm weiss 36852	VE 1	€ 540,55/RII	Y
<b>53857</b>		45 cm x 30 lfm transparent 36856	VE 1	€ 110,07/RII	Y





### 3M DIRT TRAP WALL APPLICATOR 36866

Deutliche Zeitersparnis bei der Anbringung von 3M Dirt Trap Kabinenschutz.

- robuste Bauweise
- aus hochfestem Metall gefertigt
- schnelle und einfache Montage

56580		fahrbar	VE 1	€ 1960,58/Stk	Y
-------	--	---------	------	---------------	---



### 3M SCOTCH® 471 WEICH-PVC-KLEBEBAND WEISS

Das 3M™ Weich-PVC-Klebeband 471 wird häufig zur Markierung von Gefahrenzonen und Gängen, zum Abdecken bei Lackierarbeiten sowie für Farbmarkierungen, Dekorleisten und mehr verwendet. Dieses vielseitige Klebeband verfügt über ein Weich-PVC-Träger mit Gummi-Harz-Klebstoff. Es hält Kratzern, Abrieb, Verwitterung stand und ist dadurch sehr langlebig.

57349		50 mm x 33 lfm	VE 1	€ 52,00/RII	Z
-------	--	----------------	------	-------------	---

### ABDECKHILFEN UND SONSTIGES



**NEU!**

### AP-MERIT SCHUTZFOLIE TRANSPARENT

Selbstklebende transparente Schutzfolie die Scheiben, Lampen und Leuchten in Lackierkabinen sauber hält. Schützt Displays und Touchpads, kann aber auch für viele andere Einsatzmöglichkeiten verwendet werden.

- Sehr gute Schneidfähigkeit
- selbstklebend
- transparent
- leicht und ohne Kleberückstände zu entfernen

76198		70 cm x 30 lfm	VE 1	€ 45,65/RII	A
-------	--	----------------	------	-------------	---

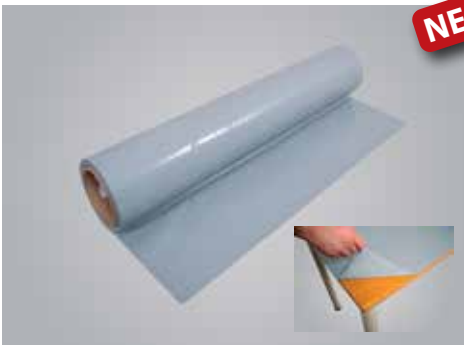

**NEU!**

### AP-MERIT SURFACE FILM GRAU

Selbstklebende, antistatische Schutzfolie. Hält Lackmischräume, Mischtsche, Pistolenreinigungsgeräte, Waagen, Fußböden und Kabinen in Lackierereien sauber.

- Antistatisch
- innen stark klebend, daher kein verrutschen möglich
- außen extrem rutschfest durch spezielle Oberflächenstruktur
- stark, extrem reißfest
- hinterlässt keine Kleberückstände
- grau

76195		60 cm x 25 lfm	VE 1	€ 106,69/RII	A
-------	--	----------------	------	--------------	---

76196		100 cm x 25 lfm	VE 1	€ 171,80/RII	A
-------	--	-----------------	------	--------------	---



### COLAD® STICK & GO

Colad Stick & Go ist eine selbstklebende Folie um die Böden von Lackierkabinen und Mischräumen sowie der Arbeitsfläche von rostfreien Anmischtschen sauber zu halten. Die Polypropylen Folie ist weiß, einfach und schnell aufzukleben und sehr gut schneidbar. Nach einigen Wochen kann die Folie leicht und ohne Kleberückstände wieder abgezogen werden. Sehr gut gegen chemische Lösemittel und Lackprodukte resistent. Die geriffelte rutschfeste Oberfläche sorgt stets für sicheren Stand. Die Dicke der Folie (220 Mikron) sorgt für eine hohe Widerstandsfähigkeit.

50893		60 cm x 25 lfm	VE 1	€ 156,35/RII	E
-------	--	----------------	------	--------------	---

51658		100 cm x 25 lfm	VE 1	€ 248,53/RII	E
-------	--	-----------------	------	--------------	---

## COLAD® FILM-4-CRASH

Der clevere Schutz vor Witterungseinflüssen von havarierten, teildemontierten oder durch Vandalismus beschädigten Fahrzeugen.

- Die Colad Film-4-Crash Folie ist eine extrem widerstandsfähige selbstklebende Schutzfolie
- Sie schließt eine durch Unfall, Vandalismus oder Demontage entstandene Öffnung hermetisch gegen Feuchtigkeit ab
- Die Colad Film-4-Crash ist gegen ultraviolette Sonneneinstrahlung bis 6 Monate resistent. Kein Ausbleichen mehr vom Interieur
- Colad Film-4-Crash kann sofort nach der Ofen- oder Infrarottrocknung des lackierten Fahrzeuges eingesetzt werden
- Es gibt keine Kleberückstände beim Entfernen von Film4Crash

55010  76 cm x 91 lfm VE 1 € 211,05/RII F



## COLAD® SENSOR COVERS

Colad Sensor Covers sind speziell gestaltet, um Parksensoren während eines Schleif- und Lackierdurchgangs auf die beste und einfachste Art abzudecken bzw. zu schützen. Die einzigartige Y-Form verhindert ein unterkriechen der Farbe und vereinfacht das Entfernen der Aufkleber.

- schnell und einfach
- geeignet für die häufigsten modernen Parksensoren
- überlackierbar und überschleifbar mit Schleifmaschinen

57684  300 Stk/RII. VE 1 € 25,75/RII E



## MAGNETSTREIFEN

Magnetische Streifen zum fixieren von z.B. Kabinenschutzfolie oder als Kantenschutz für Schleifarbeiten.

- Set aus 4 Stück 55 cm Streifen

44646  4 Stück x 55 cm VE 1 € 50,02/Pkg E

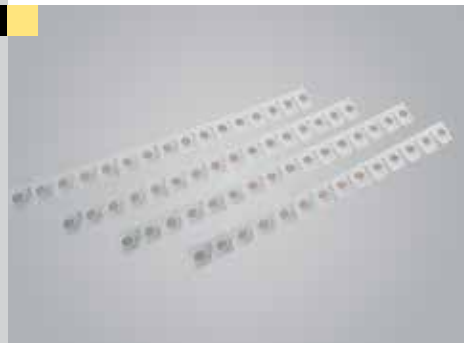

## ECOSTAR BASIC - PREMIUM SITZSCHONER SCHWARZ

Mehrweg Sitzschoner aus 100 % recyceltem Polyester. Optimale Passform für alle Fahrzeugtypen.

- Wasser-, Öl und Schutzabweisend.
- waschbar bis 40°C.
- Hergestellt unter fairen Arbeitsbedingungen
- Sitzschoner 1-teilig

64957  Unisize VE 1 € 20,50/Stk B



## ECOSTAR PRO - PREMIUM SITZSCHONER 2-IN-1 SCHWARZ

Mehrweg Sitzschoner aus 100 % recyceltem Polyester. Optimale Passform für alle Fahrzeugtypen.

- Wasser-, Öl und Schutzabweisend.
- waschbar bis 40 °C.
- Hergestellt unter fairen Arbeitsbedingungen
- Sitzschoner 2 in 1 (Set beinhaltet Sitzschoner & Lenkradschutz)
- inklusive Tasche für die saubere Aufbewahrung

64958  Unisize VE 1 € 30,80/Stk B



**NEU!****COLAD SITZABDECKUNGEN**

Zum Schutz der Autositze beim Vorbereiten/Schleifen/Lackieren. Je 100 Stück pro Rolle in einem Dispenser-Karton mit Entnahmeschlitz.

- Größe: 820 x 1300 mm

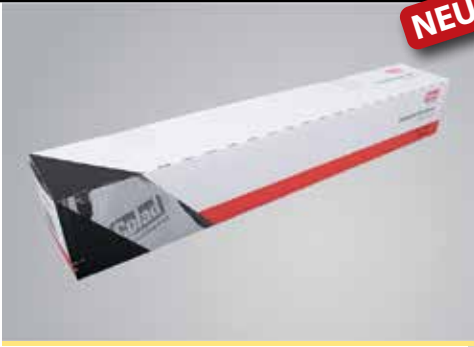

<b>63580</b>		100 Stk/Rll. VE 1	<b>€ 33,78/Rll</b>	E
--------------	--	-------------------	--------------------	---

**PKW RADABDECKUNG**

Sicheres und schnelles Abdecken von PKW-Rädern.

- Farbnebelhaftend
- mit Gummizug
- weiss



<b>44491</b>		für Mittelklassewagen VE 10	<b>€ 2,32/Stk</b>	C
--------------	--	-----------------------------	-------------------	---

**RAD-ABDECKHÜLLE SPEZIAL**

Lack-Hitzeschutz-Hauben aus hochwertigem und aluminiertem PP Vlies (75 g/m<sup>2</sup>, beidseitig alubedampft), das staubdicht und wasserundurchlässig ausgerüstet ist.

- 4 Stück pro Packung



<b>49779</b>		für Mittelklassewagen VE 4	<b>€ 46,16/Pkg</b>	H
--------------	--	----------------------------	--------------------	---

<b>51091</b>		für größere PKW (SUV) VE 4	<b>€ 62,40/Pkg</b>	H
--------------	--	----------------------------	--------------------	---

# DICHTEN, KLEBEN, KAROSSERIE

Unterbodenschutz	58
Steinschlagschutz	58
Unterboden- und Steinschlagschutz auf Wachsbasis	60
Hohlraumschutz	61
Scheibenklebstoffe	63
Sofortkleber	65
Kunststoffreparatur	66
Fahrzeugklebstoffe	67
<b>NEU!</b> 2K-EP Dichtmasse	70
1K-PU Dichtmasse	72
1K-MS u. 1K-STP Dichtmasse	72
Lösungsmittelhaltige Dichtstoffe	74
Sprühkleber	74
Sonstige Dichtstoffe	75
Lärmschutz	76
Reinigen und Vorbehandlung von Oberflächen	77
Verarbeitungsgeräte	79
Verarbeitungspresse	81
Zubehör zum Dichten u. Kleben	84

**HINWEIS:** Auf Grund der angespannten Rohstoff-Situation am Weltmarkt und den ständig steigenden Energiepreisen sind die enthaltenen Preise im Katalog nur Richtpreise und können abweichen. Tagesaktuelle Preise finden Sie unter [www.autolackprofi.com](http://www.autolackprofi.com)



## UNTERBODENSCHUTZ



### 3M 08861 UNTERBODENSCHUTZ SCHWARZ

Ideal für Fahrzeugunterböden als Korrosionsschutz oder Antidröhnmaterial. Ein dickes, asphaltbasierendes Material, Dauerflexibel, Hoher Festkörpergehalt, Läuft nicht.

- Staubtrocken nach 1 Stunde
- nicht überlackierbar

29182		1 L Gebinde	VE 12	€ 13,11/Stk	Y
-------	--	-------------	-------	-------------	---



### TEROSON RB R2000 HS UNTERBODENSCHUTZ

Bitumenfreies, überlackierbares Beschichtungsmaterial für einen dauerelastischen Korrosionsschutz mit hoher Alterungsbeständigkeit zur Beschichtung von Unterböden.

- zur Ergänzung des werkseitigen Unterbodenschutzes
- Lösungsmittel reduziert!
- 1 L Gebinde

40142		weiss	VE 12	€ 17,60/Stk	F
26764		schwarz	VE 12	€ 17,60/Stk	F
50060		grau	VE 12	€ 17,60/Stk	F



### SPRAYTEC UNTERBODENSCHUTZ STREICHBAR

Karoserieschutz für die Unterbodenbehandlung aller Fahrzeugarten mit guter Antidröhnwirkung.

- streichbar
- auf Bitumenbasis
- nicht überlackierbar

60920		1,3 kg Gebinde	VE 6	€ 9,51/Stk	S
-------	--	----------------	------	------------	---

## STEINSCHLAGSCHUTZ



**NEU!**

### 3M STEINSCHLAGSCHUTZ MIT STRUKTUR

Bilden Sie die Steinschlagschutz-Beschichtung der Fahrzeughersteller mit dem 3M Steinschlagschutz mit texturierter Struktur nach. Unsere gummibasierte Beschichtung bietet hervorragende Beständigkeit gegen Steinschlag. Mit einer anderen Verarbeitungsmethode erzielen Sie mittlere bis ausgeprägte Texturen.



- hervorragende Beständigkeit gegen Steinschlag
- Überlackierbar in 30 Minuten
- Enthafungszeit der Beschichtung etwa 10–15 Minuten
- nach zwei Stunden Trocknen bei normaler Temperatur mit luft- oder ofentrocknenden Lacken lackierbar/ Grundierung wird empfohlen
- zusammen mit dem HGP-System verschiedenste Texturen mit einer einzigen Pistole erzielen
- 1 kg Gebinde

13328		weiss/ 08875	VE 9	€ 13,16/Stk	Y
65559		schwarz/ 08873	VE 9	€ 13,16/Stk	Y
65560		grau/ 08874	VE 9	€ 13,16/Stk	Y

## TEROSON SB S3000 STEINSCHLAGSCHUTZ

Lösungsmittelhaltige, dickflüssige Beschichtungsmasse mit optimalem Deckungsvermögen, für einen abriebfesten Korrosions- und Steinschlagschutz an sichtbaren Fahrzeugpartien.





- überlackierbar
- Ergänzung des werkseitigen Steinschlagschutzes
- zum Strukturieren von Oberflächen (z.B. Kunststoffteilen)
- Einfärbung durch Beimischen des Originallackes (Lösemittel) möglich (max. 40 % Lackanteil)
- 1 L Gebinde

17102		hell	VE 12	€ 21,10/Stk	F
17103		schwarz	VE 12	€ 19,84/Stk	F



## SPRAYTEC STEINSCHLAGSCHUTZ

Steinschlagschutz für Spoiler, Türen, etc. Kunststoff- Kautschuk-Basis. Schnelltrocknend, dauerelastisch und überlackierbar mit allen Lacksystemen.

60923		500 ml Spray/ schwarz	VE 12	€ 10,82/Stk	S
60924		1 L Geb./ schwarz	VE 12	€ 13,11/Stk	S
60925		500 ml Spray/ grau	VE 12	€ 10,82/Stk	S
60926		1 L Geb./ grau	VE 12	€ 13,11/Stk	S

NEU!



## SIKAGARD 6470 STEINSCHLAGSCHUTZ

SikaGard 6470 ist eine beständige, thixotrope, kautschukbasierte Schutzbeschichtung mit hervorragenden Rostschutz- und Anti-Dröhn-Eigenschaften. Das Produkt ist geeignet für einen effektiven Steinschlagschutz für die Fahrzeugkarosserie und überzeugt mit seiner herausragenden Endperformance. Dank seinen fortschrittlichen Applikationseigenschaften können die ursprünglichen Oberflächenstrukturen einfach reproduziert werden.

- überlackierbar, speziell mit wasserbasierten Lacksystemen
- während der Aushärtung bildet sich eine resistente Schutzschicht, welche Metalloberflächen vor Korrosion und Steinschlägen schützt
- SikaGard 6470 wird nach dem Qualitätssicherungssystem ISO 9001 / 14001 und dem Responsible Care Programm hergestellt.
- 1 L Gebinde

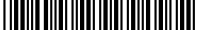

61888		grau	VE 12	€ 16,73/Stk	E
61889		schwarz	VE 12	€ 16,73/Stk	E



## TEROSON WT S3000 AQUA

Neuer wasserbasierender Karosserieschutz. Für viele Oberflächen: Anwendbar auf Metall und Kunststoffen (PVC, PP\*, EPDM\*) Für verschiedene Strukturen und Schichtstärken, auch als Finish für die Kunststoffreparatur (z.B. Stoßstange) geeignet. Dieses vielseitige Produkt ist einfach anzuwenden, hat eine geringe Verflüchtigung (hoher Feststoffanteil) und ist gut geeignet, um große Oberflächen zu beschichten. Es gewährleistet eine abriebfeste Beschichtung und eine zusätzliche Geräuschreduzierung.

- mit allen herkömmlichen Lacken überlackierbar (siehe techn. Datenblatt)
- 1 L Gebinde

53827		schwarz	VE 12	€ 28,60/Stk	F
53828		hell	VE 12	€ 28,60/Stk	F





### 3M STEINSCHLAGSCHUTZ WASSERBASIEREND MIT STRUKTUR

100% Lösungsmittelfrei, Farbumschlag nach Trocknung, direkt überlackierbar nach Farbumschlag, kein Schrumpfen. Wasserbasierend, schnelle Trocknung, mit Struktur.

Typ: Zur Verarbeitung eignet sich die 3M™ Accuspray™ HGP-Pistole 16587

- 1 L Gebinde

<b>33490</b>		schwarz/ 08881	VE 12	<b>€ 23,25/Stk</b>	Y
<b>33491</b>		grau/ 08882	VE 12	<b>€ 23,25/Stk</b>	Y



### TEROSON STEINSCHLAGSCHUTZ-SPRAY

Fein zerstäubende Beschichtungsmasse, vor allem für Ausbesserungsarbeiten an Schweller, Front- und Heckschürze.

- schnell überlackierbar mit handelsüblichen Lacksystemen
- schleifbar nach Durchtrocknung
- schnell trocknend
- 500 ml Spray

<b>46409</b>		schwarz	VE 12	<b>€ 18,90/Stk</b>	F
<b>46714</b>		hell	VE 12	<b>€ 18,90/Stk</b>	F

### UNTERBODEN- UND STEINSCHLAGSCHUTZ AUF WACHSBASIS



### TEROSON WX 210 WACHS-SPRAY TRANSPARENT

Das hell-transparente Konservierungswachs ist ein Korrosionsschutz für Vorbeugung, Pflege und für die Reparatur. Es können mit dem beigelegtem Sprührohr sogar Hohlräume eingesprüht werden.

<b>44576</b>		500 ml Spray	VE 12	<b>€ 12,21/Stk</b>	F
--------------	--	--------------	-------	--------------------	---



### TEROSON WX 990 UBS-WACHSBASIS TRANSPARENT

Spritzbares Korrosionsschutzmittel auf Wachsbasis. Nach der Durchtrocknung verbleibt ein festhaftender, plastisch zäher und wasserabstoßender Film. Besonders geeignet für den Schutz von Falzen und Flächen bei Kraftfahrzeugen, Baumaschinen und Gartengeräten. Durch die hohe Temperaturbeständigkeit kein Abfließen oder Abtropfen im Motorraum.

- vor Gebrauch gut schütteln
- transparent, klebefrei abtrocknend
- Fest haftend, wasserabweisend
- Temperaturbeständigkeit bis 100°C

<b>61721</b>		500 ml Spray	VE 12	<b>€ 14,51/Stk</b>	F
<b>61722</b>		1 L Gebinde	VE 12	<b>€ 20,79/Stk</b>	F



### TEROSON WX 500 WEISS-TRANSPARENT

Ein transparenter Korrosionsschutz mit niedriger Viskosität für den Schutz von Hohlräumen in Fahrzeugen, LKWs und Bussen. Kann auch als UBS Wachs verwendet werden. Wasserabweisend. Verfügt über eine ausgezeichnete Penetration und „Selbstheilungswirkung“. Nach dem Trocknen ist das Produkt wärmebeständig bis zu 180 °C. Für Anwendungen im Motorraum geeignet. Zur Verarbeitung mit einer Standard Druckpumpflasche oder einer HV-Pistole. Alternative zum klassischen Seilfett.

<b>58325</b>		1 L Gebinde	VE 12	<b>€ 13,21/Stk</b>	F
--------------	--	-------------	-------	--------------------	---

### TEROSON WX 960 WACHS-UBS HELLBEIGE

Wachs-Unterbodenschutz zur Pflege des werkseitig aufgetragenen PVC Unterbodenschutzes und zur Konservierung des Motorraumes.

- nicht überlackierbar

57362  1 L Gebinde VE 12 € 14,10/Stk F



### TEROSON WX 970 WACHS-UBS ANTHRAZIT

Korrosionsschutzwachs. Zur Ausbesserung und Nachbehandlung aller Schutzbeläge im Unterbodenbereich.

- nicht überlackierbar  
- Ausbesserung und Nachbehandlung

44578  1 L Gebinde VE 12 € 17,40/Stk F



### TEROSON WX 950 WACHS-UBS BEIGE

Der moderne Korrosionsschutz. Lösungsmittelreduziertes Beschichtungsmaterial, für transparenten Korrosionsschutz am Fahrzeugunterboden. Zur Nachbehandlung aller Schutzbeläge wie z.B. auf Basis PVC, PVC/Wachs, Bitumen/Kautschuk, Kautschuk/Harz.

- nicht überlackierbar

45393  1 L Gebinde VE 12 € 25,10/Stk F



### SPRAYTEC UBS AUF WACHS BRAUN

Karoserieschutz für die Unterbodenbehandlung aller Fahrzeugarten. Bildet widerstandsfähige, wetterbeständige Schutzschicht gegen Rost, Streusalz, Wasser, Eis und Schnee.

- gute Haftung auf Metall  
- Wasserverdrängend

60921  500 ml Spray VE 12 € 12,44/Stk S

60922  1 L Gebinde VE 12 € 14,29/Stk S





### HOHLRAUMSCHUTZ

#### TEROSON WX 350 BEIGE-BRAUN

Hohlraumversiegelung auf Harz-Wachs-Basis. Zum Schutz aller Fahrzeug-Hohlräume, wie z.B.: Türen, Säulen, Türschweller, usw. Enthält einen hohen Anteil an Rostschutzadditiven.

- gute Kriechfähigkeit  
- hohe Temperaturbeständigkeit  
- minimales Nachtropfen  
- 60 L Fass auf Anfrage bzw. Bestellung lieferbar

45496  1 L Gebinde VE 12 € 17,70/Stk F

45497  10 L Gebinde VE 1 € 154,70/Stk F





### TEROSON WX 400 TRANSPARENT

Hohlraumversiegelung auf Harz-Wachs-Basis. Zum Schutz aller Fahrzeug-Hohlräume, wie z.B.: Türen, Säulen, Türschwelleren, usw. Enthält einen hohen Anteil an Rostschutzadditiven.

- hinterlässt einen feuchtigkeitsabweisenden Film
- unterwandert und verdrängt Feuchtigkeit
- auch bei niedrigen Temperaturen verarbeitbar (ab 10 °C)
- minimales Nachtropfen
- 60 L Fass auf Anfrage bzw. Bestellung lieferbar

44579		1 L Gebinde	VE 12	€ 25,10/Stk	F
42510		10 L Gebinde	VE 1	€ 225,70/Stk	F



### TEROSON WX 215 HOHLRAUM-SPRAY BEIGE

Zur Konservierung von Fahrzeughohlräumen. Leicht flexibel selbst bei Kälte, keine Rissbildung.

- gute Kriechfähigkeit
- hohe Temperaturbeständigkeit

46098		500 ml Spray inkl. Sonde	VE 12	€ 17,40/Stk	F
-------	--	-----------------------------	-------	-------------	---



### SIKAGARD 6220 HOHLRAUMWACHS AMBER

Bernsteinfarbenes, beständiges Wachs mit hervorragenden Rostschutzeigenschaften. Das Produkt ist speziell geeignet für einen effektiven Schutz gegen Korrosion in Hohlräumen von Fahrzeugen und überzeugt mit seinen herausragenden Applikationseigenschaften und Endperformance. Dank seinem guten Kriechverhalten werden auch schwer zugängliche Stellen perfekt geschützt.

- hohes Kriechverhalten SikaGard®-6220 wird nach dem Qualitätssicherungssystem ISO 9001 / 14001 und dem Responsible Care Programm hergestellt.

61817		500 ml Spray inkl. Sonde	VE 12	€ 13,07/Stk	E
61886		1 L Gebinde	VE 12	€ 17,64/Stk	E



### SIKAGARD 6250 HOHLRAUMWACHS WEISS

Weißes, leicht applizierbares, beständiges Wachs mit hervorragenden Rostschutzeigenschaften. Das Produkt ist speziell geeignet für einen effektiven Schutz gegen Korrosion in Hohlräumen von Fahrzeugen und überzeugt mit seinen herausragenden Applikationseigenschaften und Endperformance. Nach der Aushärtung bleibt eine weiße, leicht klebrige Wachsschicht zurück, welche Hohlräume gegen Korrosion schützt.

- geringes Ablaufverhalten, dickflüssig SikaGard®-6250 S wird nach dem Qualitätssicherungssystem ISO 9001 / 14001 und dem Responsible Care Programm hergestellt.

61885		500 ml Spray inkl. Sonde	VE 12	€ 13,07/Stk	E
61887		1 L Gebinde	VE 12	€ 22,78/Stk	E



### SPRAYTEC HOHLRAUMSCHUTZ BRAUN

Konservierung für alle Hohlräume im Karosseriebereich. Gute Kriechfähigkeit.

- Korrosionsschutz



60927		500 ml Spray inkl. Sonde	VE 12	€ 12,44/Stk	S
60928		1 L Gebinde	VE 12	€ 17,02/Stk	S

### 3M HOHLRAUMVERSIEGELUNGS-WACHS PLUS 08852

NEU!

Ein nicht aushärtender Korrosionsschutz für Karosserieinnenbleche und geschweißte Konstruktionsteile aus blankem oder grundiertem Aluminium und Stahl. Mit dem Material können Innenfugen, Bördelflansche und beschädigte Elektrotauchbeschichtungen, an denen sich Korrosion bilden kann, bedeckt und versiegelt werden. Bei korrekter Anwendung mit dem 3M Hohlraumversiegelungs-Wachs Plus Applikator-Set bleibt es geschmeidig, platzt nicht ab und hat eine gute Schäl- und Spannungsrissfestigkeit.

- transparent

66352		500 ml Spray	VE 6	€ 30,27/Stk	Y
66353		Sonden-Set 08851WK (3-teilig)	VE 1	€ 34,82/Stk	Y





### SCHEIBENKLEBSTOFFE

#### SIKA® PRIMER-507 (PURFORM® TECHNOLOGIE)

Schwarzprimer für den All-Black-Prozess bei der PKW-Ersatzverglasung

- Haftverbesserung bei Klebeanwendungen auf Flachglas und keramikbeschichtetem Glas, Kunststoffen, Grundierungen, lackierten Oberflächen, KTL und Metallen
- schnell trocknend: ganzjährig nur 3 min

**HINWEIS:** Verarbeitung ohne REACH-Training aufgrund des ultra-niedrigen Diisocyanat-Gehalts möglich

65001		100 ml Gebinde	VE 8	€ 23,87/Stk	E
65002		250 ml Gebinde	VE 6	€ 47,91/Stk	E



#### SIKA® PRIMER 207 SCHWARZ (STANDARD)

Pigmentierter, lösemittelhaltiger Voranstrich! Sika® Primer-207 ist ein schwarzer, feuchtigkeithärtender Voranstrich zur Vorbehandlung und Oberflächenoptimierung beim Einsatz von Sika® Polyurethan-Kleb- und Dichtstoffen. Sika® Primer-207 vereint eine kurze Abluftzeit mit schnellem Haftungs Aufbau.

- schnelle Trocknung, ganzjährig nur 3 Minuten

Haftung auf herkömmlichen Untergründen bei der Automobil-Ersatzverglasung Glas, Keramiksiebdruck, OEM- und Ersatzlacke, Ausbesserung von Stellen und Kratzern auf blankem Metall, PVC und PU-RIM Bauteilen.

**Hinweis:** Produkt enthält Diisocyanate in einer Konzentration >0,1% Ab 24.August 2023 muss vor der industriellen oder gewerblichen Verwendung eine angemessene Schulung erfolgen. Die Trainingsplattform erreichen Sie unter folgendem Link: <https://www.safeusediisocyanates.eu/de>

58783		250 ml Gebinde	VE 6	€ 47,42/Stk	E
-------	---	----------------	------	-------------	---



#### SIKATAK® DRIVE PURFORM

Klebstoffe auf OEM-Niveau! SikaTack® DRIVE Purform® ist ein kalt verarbeitbarer Scheibenklebstoff.

- 60 Minuten sichere Wegfahrzeit
- einfache Auspressbarkeit
- kurzer Fadenabriss
- PU-Klebstoff
- Reach Schulung / Zertifikat frei!

**Set enthält:**

- 1x 400 ml Beutel SikaTack Drive Purform
- 1x 30 ml Sika Primer-507
- 2x Sika Cleaner PCA Pad
- 1x Applikationsdüse
- 1x Adapter für UP
- 1x Reparaturanleitung

65662		300 ml Kartusche	VE 12	€ 18,51/Stk	E
-------	---	------------------	-------	-------------	---





### SIKATACK® PRO

SikaTack® PRO ist ein kalt verarbeitbarer Scheibenklebstoff mit einer sicheren Wegfahrzeit von 30 Minuten. Er ist leicht zu handhaben und bietet ein hohes Maß an Qualität und Sicherheit. SikaTack® PRO ist für die Ersatzverglasung bei allen Fahrzeugen, mit und ohne Airbag, geeignet. Das System ist für den mobilen und stationären Einsatz ganzjährig verwendbar.

- 30 Minuten Wegfahrzeit (mit und ohne Airbag)
- Wegfahrzeit gültig für alle Klimaverhältnisse
- kurzer Fadenabriss
- Sika® All-in-One Modul
- Automotive OEM Qualität
- nur im 400 ml Beutel erhältlich

<b>58759</b>		400 ml Beutel	VE 12	€ <b>21,22/Stk</b>	E
--------------	--	---------------	-------	--------------------	---



### TEROSON PU 8519P PRIMER

All-in-One Primer und Aktivator zur Vorbehandlung des Klebeuntergrundes vor einer Scheibenverklebung. Sehr kurze Ablüftzeiten, selbst bei kühleren Temperaturen. Auch zur Aktivierung von vorhandenen Restraupen oder Vorbeschichtungen.

<b>59071</b>		10 ml Gebinde	VE 25	€ <b>6,51/Stk</b>	F
<b>52064</b>		25 ml Gebinde	VE 12	€ <b>13,21/Stk</b>	F



### TEROSON BOND60 PROFESSIONAL FC

Teroson BOND60 Professional FC ist ein vielfältig einsetzbarer Scheibenklebstoff zum Einkleben von Front-, Seiten- und Heckscheiben an Kraft-, Nutz-, Spezial- und Schienenfahrzeugen.

- sehr gute Standfestigkeit
- extrem hohes Haltevermögen
- hoher Elastizitäts- und Schubmodul
- sehr geringe elektrische Leitfähigkeit
- gute Haftung auf Restmaterial
- hohe UV-Beständigkeit in Verbindung mit Primer
- Auftragung: kalt
- Sichere Wegfahrzeit für Fahrer und Beifahrerairbag: 1 Stunde

<b>58320</b>		400 ml Folienbeutel	VE 20	€ <b>11,60/Stk</b>	F
<b>61407</b>		310 ml Kartusche	VE 12	€ <b>13,30/Stk</b>	F



### TEROSON BOND60 (PU 8597 HMLC)

TEROSON® BOND 60 ist ein hochleistungsfähiger Scheibenklebstoff mit einer sicheren Wegfahrzeit von nur 60 Minuten. Er wird kalt aufgetragen und bietet erstklassige Verarbeitbarkeitseigenschaften. Durch das umfassende Vorbehandlungs- und Auftragsystem ist die Verarbeitung unkompliziert, sauber und schnell. Sichere Wegfahrzeit (SDAT) in 60 Min. (mit Airbags) gemäß FMVSS 212/208 und dem neuen Henkel Crash-Test-Standard.

- kompatibel mit FAS-Sensoren dank niedriger Leitfähigkeit
- OEM-Zulassung
- Auftragung: kalt

<b>43459</b>		Komplettsset <u>Set enthält:</u> 1 Stk Teroson Bond60 Scheibenkleber 310 ml Kartusche, 1 Stk Teroson PU 8519, 1 Stk Wollwischer, 1 Stk Auftrag-Düse, 1 Stk Schneidedraht, 1 Stk Teroson Reiniger FL+ 20 ml, 1 Stk Reinigungsvlies, 1 Stk Anleitung inkl. Bildern	VE 12	€ <b>50,00/Set</b>	F
--------------	--	---	-------	--------------------	---

<b>43065</b>		310 ml Kartusche	VE 12	€ <b>23,30/Stk</b>	F
--------------	--	------------------	-------	--------------------	---

## TEROSON BOND15 (PU 8599 HMLC)

TEROSON® BOND 15 ist ein hochleistungsfähiger, warm auftragbarer 1K-Polyurethan-Scheibenklebstoff mit einer sicheren Wegfahrzeit von nur 15 Min. für den sicheren, schnellen und zuverlässigen Autoglastausch. Sichere Wegfahrzeit (SDAT) in 15 Min. (mit Airbags) gemäß FMVSS 212/208

- kompatibel mit FAS-Sensoren dank niedriger Leitfähigkeit
- OEM-Zulassung
- warme, unkomplizierte und schnelle Verarbeitung
- Auftragung: warm

44580		Komplettsset/ <u>Set enthält:</u> 1 Stk Teroson Bond15 Scheibenkleber 310 ml Kartusche, 1 Stk Teroson PU 8519, 1 Stk Wollwischer, 1 Stk Auftrag-Düse, 1 Stk Schneidedraht, 1 Stk Teroson Reiniger FL+ 20 ml, 1 Stk Reinigungsvlies, 1 Stk Anleitung inkl. Bildern	€ 75,90/Set	F
43412		310 ml Kartusche	€ 41,90/Stk	F



## 3M SCHEIBENMONTAGEBAND

Zum Direktverkleben von Autoscheiben ohne Profilgummi oder um Vibrationen und Klappergeräusche im Fahrzeug zu dämmen. Direkt in die Anwendungszone kleben.

- vorgeformte Rundschnur
- Soforthaftung
- lösbare Verbindung
- Dauerelastisch.
- Temperaturbeständig von - 30 °C bis +90 °C

13279		6,3 mm x 4,6 lfm/ 08610	VE 1	€ 35,44/Stk	Y
13280		8,0 mm x 4,6 lfm/ 08611	VE 1	€ 45,47/Stk	Y
13281		9,0 mm x 4,6 lfm/ 08612	VE 1	€ 54,07/Stk	Y

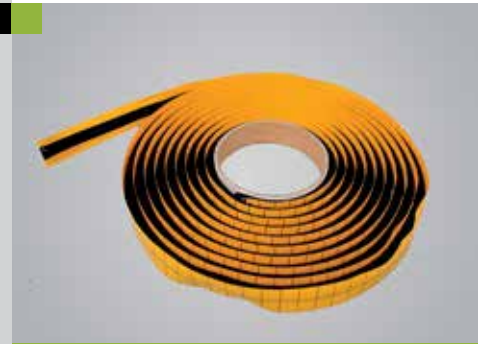



## SOFORTKLEBER

### LOCTITE® 3090 2K-SOFORTKLEBSTOFF-GEL

Spaltfüllender Sofortklebstoff. Universell einsetzbarer, hochfester und Spaltüberbrückender, gelartiger Klebstoff (bis 5 mm). Geeignet für Metalle, die meisten Kunststoffe\*, Gummi, Holz, Papier und Leder.

\*Nicht geeignet für PE, PP und PTFE

53829		10 g Tube inkl. 5 Statikmischer	VE 1	€ 33,10/Stk	H
54152		Ersatzstatikmischer (10 Sk./Pkg)	VE 1	€ 16,38/Pkg	H



### LOCTITE® UNIVERSAL SOFORTKLEBER 401

Universell einsetzbarer Sofortklebstoff (dünnflüssig). Klebt die unterschiedlichsten Materialverbindungen (Metalle, Gummi, Holz, Pappe, Keramik sowie die meisten Kunststoffe) mit- und untereinander in Sekunden.

43932		5 g Tube	VE 1	€ 8,60/Stk	H
-------	---	----------	------	------------	---



### LOCTITE® FLEXIBLER SOFORTKLEBER 4850

Flexibler Sofortklebstoff, mittlere Viskosität, transparent. Einsatz bei der Herstellung, Wartung und Reparatur flexibler Materialien sowie die Befestigung flexibler Teile auf formstabilen Untergrund, z.B.: Türdichtungen aus Gummi.



41961  5 g Tube VE 1 € 12,10/Stk H

### KUNSTSTOFFREPARATUR

#### AP-MERIT 7556 2K PU-KUNSTSTOFFKLEBER SCHNELL

2K Kunststoffkleber für eine schnelle Reparatur und Verklebung von fast allen Kunststoffteilen. Auch geeignet zur Nachbildung fehlender Kunststoffteile. Sehr gute Bohr- und Schleifeigenschaften.

- Variante schnell: 60 Sek. Topfzeit bei 23 °C
- überlackierbar



75562  50 ml Doppelkartusche VE 1 € 9,47/Stk G

#### TEROSON PU 9225 SF ME

Schnell härtender Kunststoffreparatur-Klebstoff. Geeignet zur Reparatur von kleineren Beschädigungen. Für Schäden wie Kratzer, Risse oder Löcher in Kunststoffteilen, wie bspw. Stoßfängern, Spoilern, Schürzen, usw. Beschleunigte Aushärtung durch IR-Strahler bei 60 °C.

- Topfzeit: ca. 2 Min.
- inklusive 1 Stück Mischdüse



49348  50 ml Doppelkartusche VE 1 € 36,70/Stk F

#### TEROSON PU 9225 UF ME

Ultraschnell härtender Kunststoffreparatur-Klebstoff. Sehr gut für das „SMART Repair“-Konzept geeignet. Ideal zum Verkleben oder Wiederherstellen von gebrochenen oder fehlenden Halterungen.

- Topfzeit: max. 60 Sekunden
- inklusive 1 Stück Mischdüse



56278  50 ml Doppelkartusche VE 1 € 36,70/Stk F

#### TEROSON 150 KUNSTSTOFF-PRIMER

Ausgezeichneter Haftvermittler/Primer für lackierfähige Kunststoffteile. Auch als Haftvermittler vor einer Lackierung verwendbar. Einfach und präzise aus der Spraydose aufzutragen.

- kurze Abluftzeit



43835  150 ml Spray VE 1 € 25,70/Stk F

### 3M KUNSTSTOFF-REPARATURMATERIAL SET 05900

Zweikomponenten-Epoxid-Klebstoff, mit dem die meisten Kunststoffe am Fahrzeug repariert werden können.

- Mischungsverhältnis 1 : 1
- flexibel und schleifbar
- Verarbeitungszeit ca. 8 Minuten
- nach 20 Minuten überlackierbar

**13257**  2 x 150 ml Tuben VE 1 € 100,05/Set Y



### EASY FIX KUNSTSTOFF-REPARATUR-SET

Das ideale Set für die einfache Kunststoffreparatur. Zum schnellen reparieren von Rissen in Kunststoffstoßstangen. Die spezielle Drahtklammer wird durch Hitze in den Kunststoff geschweißt, dadurch erhält der zu bearbeitende Gegenstand seine ursprüngliche Stabilität zurück. Dient auch als Hilfestellung bei der Kunststoffverklebung oder bei der Verarbeitung von 2K Kunststoffspachteln.

- Spannung: 220 V. (50/60 Hz)/ 16 AMP
- Gewicht: 1 kg



**53805**  komplett im Koffer VE 1 € 321,69 E



### EASY FIX VERARBEITUNGSKLAMMERN

Verarbeitungsklammern für das Easy Fix Kunststoff-Reparatur-Set.

- 100 Stück pro Packung

1)	<b>53806</b>		W-Form 0,6 mm	VE 1	€ 23,84/Pkg	E
1)	<b>53807</b>		W-Form 0,8 mm	VE 1	€ 23,84/Pkg	E
2)	<b>53808</b>		Konisch 0,8 mm	VE 1	€ 23,84/Pkg	E
3)	<b>60935</b>		U-Form 0,8 mm	VE 1	€ 23,84/Pkg	E
4)	<b>60936</b>		V-Form 0,8 mm	VE 1	€ 23,84/Pkg	E

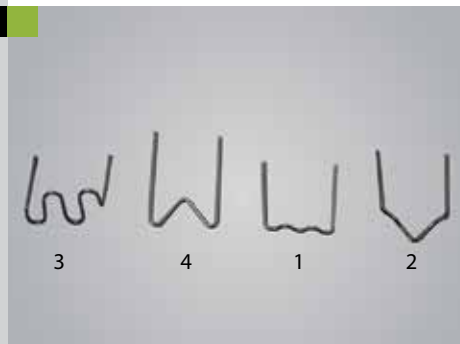



### FAHRZEUGKLEBSTOFFE

#### TEROSON EP 5020 TR SCHWEMMZINN-ERSATZ

Schneller Schwemmozinn-Ersatz zum Wiederherstellen beschädigter Karosserieoberflächen. TEROSON® EP 5020 TR ist ein einzigartiger, kalt aufzutragender 2-Komponenten-Schwemmozinn-Ersatz auf Epoxidharzbasis für die Wiederherstellung von Metalloberflächen, wie z. B. an Fahrzeugkarosserien aus Stahl oder Aluminium. Das Produkt wird zum abschließenden Modellieren von ausgebeulten Dellen an schwer zugänglichen/nachzubildenden Stellen oder Schweißverbindungen eingesetzt. Es ist schwundfrei und nach dem Aushärten hervorragend schleifbar.

- schnell härtender 2K-Epoxidharz
- sehr gute Schleifbarkeit
- Bleifreie Alternative zum klassischen Verzinnen und ohne offene Flamme auftragbar
- Standfest und perfekt zur Nachbildung der ursprünglichen Strukturen
- keine Beschädigung von Lackflächen u. Korrosionsschutz durch Hitze der offenen Fl.
- Zeitsparend, kein Demontieren von Anbauteilen oder Innenausstattung erforderlich
- beschleunigte Aushärtung durch Wärme möglich
- Schwundfrei

**62106**  50 ml Doppelkartusche VE 6 € 24,00/Stk F

**56076**  Dosierpistole 1:1/2:1 VE 1 € 64,67/Stk W manuell





### TEROSON EP 5010 TR SCHWEMMZINN-ERSATZ

Schwemmzinn-Ersatz für die Wiederherstellung von Metalloberflächen an Fahrzeugkarosserien aus Stahl und Aluminium. Keine Beschädigung durch Hitze von vorhandenen Elektrotauchlackierungen, lackierten Flächen, Hohlraumversiegelungen und Nahtabdichtungen.

- einfach zu modellieren, zu formen und zu schleifen
- Kalt verarbeitbares Produkt
- Topfzeit: ca. 80 Min.

66002		200 ml Doppelkartusche	VE 6	€ 48,00/Stk	F
-------	--	------------------------	------	-------------	---



### 3M EPOXIDHARZ ZINNERSATZ-SPACHTEL 37455

3M Epoxidharz Zinnersatz-Spachtel ist ein schnell trocknendes und kalt zu verarbeitendes Zinnersatz-Reparaturprodukt. Der schnell trocknende Epoxidharz Zinnersatz-Spachtel ist geeignet um Oberflächenbeschädigungen in Form von Beulen, Rückverformungen oder Teilen, die eingeschweißt wurden, zu reparieren. Für Stahl-, Zink- und Aluminiumoberflächen geeignet/ bietet eine sehr gute Schleifbarkeit sowie hervorragenden Korrosionsschutz.

- kein Schrumpfen
- 100 % Feststoffe
- sehr gute Schleifbarkeit
- schnelles Aushärten
- 180 ml Kartusche inkl. 1 Stk Mischdüse

60467		180 ml Kartusche	VE 6	€ 53,25/Stk	Y
-------	--	------------------	------	-------------	---



**NEU!**

### 3M 05887 2K REPARATURMASSE FÜR FLEXIBLE TEILE

Die leicht schleifbare 3M Reparaturmasse für flexible Teile besteht aus einem Zweikomponenten-Epoxid und eignet sich für die Reparatur der meisten flexiblen Kunststoffteile, z. B. Stoßfängerverkleidungen und anderer Karosserieteile aus Kunststoff. Lässt sich innerhalb von 8 Minuten verarbeiten und kann nach 15 Minuten mit einem Schleifmittel mit Körnung 180 scharfkantig geschliffen werden.

- zur Reparatur der meisten Kunststoffteile an modernen Fahrzeugen
- zur Reparatur der meisten flexiblen Kunststoffteile, z. B. Stoßfängerverkleidungen und anderer Karosserieteile aus Kunststoff
- als Nahtabdichtung auf 2K-Beschichtung geeignet
- Nachbildung des Erscheinungsbilds eines glatten OEM-Abdichtungsbands
- hervorragende scharfkantige Beis Schleifbarkeit
- 200 ml Doppelkartusche
- inkl. 2 Mischdüsen

62448		200 ml Doppelkartusche	VE 6	€ 116,82/Stk	Y
-------	--	------------------------	------	--------------	---



**NEU!**

### TEROSON EP 5055 STRUKTURKLEBSTOFF

Karosseriereparatur – Strukturklebstoff, 2K-Epoxidklebstoff, hochfester Klebstoff, Korrosionsschutz. TEROSON® EP 5055 ist ein hochfester 2K-Epoxid-Strukturklebstoff mit ausgezeichneten Korrosionsschutzeigenschaften zum Kleben von Metallen (beschichtet und unbeschichtet), z.B. Stahl, Aluminium. Er eignet sich besonders zum Kleben von Fahrzeugdächern, Seitenschwellern und Seitenwänden. Zur Oberflächenvorbereitung wird TEROSON® VR 10 empfohlen.

- ausgezeichneter Korrosionsschutz
- breites Haftungsspektrum auf vielen Materialien (ohne Primer), z.B. auf Aluminium, Stahl
- Punktschweißbar, solange sich das Material noch nicht verfestigt hat
- einfach zu verarbeiten
- hochfester 2K-Klebstoff
- lösungsmittelfrei

65979		200 ml Doppelkartusche	VE 6	€ 63,00/Stk	F
-------	--	------------------------	------	-------------	---

### TEROSON EP 5065 STRUKTURKLEBSTOFF

Klebstoff auf Epoxidharzbasis – hochfest, wird bei der Fahrzeugreparatur für Strukturklebungen eingesetzt. TEROSON EP 5065 ist ein lösungsmittelfreier 2K-Klebstoff auf Epoxidharzbasis. Erzielt hohe Festigkeiten bei hohen und bei niedrigen Temperaturen (-40 °C bis +80 °C). Nach der Aushärtung ist er hart, aber nicht spröde. Wird bei der Fahrzeugreparatur zur strukturellen Verklebung von Metallteilen eingesetzt, wenn hohe Anforderungen an das Crashverhalten gestellt werden (z. B. Karosseriestahl mit oder ohne KTL Beschichtung, verzinkter Stahl und Aluminium). Er bietet Korrosionsschutz.

- hohe Crashesicherheit bei unterschiedlichen Temperaturen
- ausgezeichneter Korrosionsschutz
- breites Haftungsspektrum auf vielen Materialien (ohne Primer), z. B. auf Aluminium, Stahl und SMC Bauteilen
- Punktschweißbar, solange sich das Material noch nicht verfestigt hat
- Aushärtezeit: bei Raumtemperatur ca. 48 Std. oder 60 Min. bei 60 °C Objekttemperatur
- Topfzeit: ca. 80 Min.

66001  200 ml Doppelkartusche VE 6 € 63,00/Stk F



### 3M 2K EPOXY KAROSSERIEKLEBSTOFF 08115

Der 3M Karosserie-Klebstoff besteht aus einem Zweikomponenten-Epoxid zum Verkleben von Stahl, Aluminium, SMC und FVK (herkömmlicher Glasfaser). Das Produkt dient hauptsächlich als Ersatz für Seitenwände, Dächer, Wagenkästenseiten, Transporter-Seitenwänden, Nutzfahrzeug-Seitenwänden und Türfüllungen.

- durch Nietverbindungen hindurch punktschweißbar oder zusammen mit diesen Verbindungen einsetzbar
- Korrosionsschutzmittel und Glasperlentechnik zum Erzielen der richtigen Dicke für die Klebstoffschicht
- Aushärtung durch Wärmeeinwirkung verkürzbar
- 200 ml Doppelkartusche
- inkl. 2 Mischdüsen
- schwarz

48242  200 ml Doppelkartusche VE 6 € 100,44/Stk Y

NEU!



### 3M STRUKTURKLEBSTOFF 07333

3M Strukturklebstoff (IRSA) ist speziell entwickelt für die OEM-Anforderungen, mit erhöhter Anforderung an die Schlagfestigkeit. Dieser Zwei-Komponenten-Epoxidklebstoff bietet eine verlängerte offene Zeit – bis zu einer Stunde – und kann mit Wärmezufuhr beschleunigt ausgehärtet werden. Der Klebstoff wechselt beim Aushärten die Farbe von Silber zu Violett. Zwei-Komponenten-Epoxidklebstoff für die Verklebung von Stahl und Aluminium im Automobilbau, ideal für Leichtbaustrukturen.

- sofort nach dem Auftragen schweiß- oder nietverklebbar
- Korrosionshemmende Formel
- 200 ml Doppelkartusche inkl. 2 Stk Mischdüse und 1 Pinsel
- Purple-Silber

63082  200 ml Doppelkartusche VE 6 € 121,67/Stk Y



### SIKAPOWER® 4720 2K-KAROSSERIEKLEBSTOFF

SikaPower®-4720 ist ein hochfester Zweikomponenten Epoxid-Klebstoff mit hervorragenden Hafteigenschaften. Er eignet sich für Verklebungen, welche hohen dynamischen Kräften ausgesetzt sind. Dieser wurde speziell entwickelt für Metall- oder Verbund-Bauteilen wie: Seitenwände, Türbleche, Dachbleche, Radläufe, Strukturbauteile nur in Kombination mit Schweißpunkten oder Nieten.

- 195 ml Kartusche
- Perfekt in Kombination mit der Gigapress Handpresse Nr: 61110
- Aushärtezeit: bei Raumtemperatur ca. 48 Std. oder 60 Min. bei 60 °C Objekttemperatur
- Topfzeit bei 23 °C ca. 60 Minuten
- Fixierzeit bei 23 °C ca. 4,5 Stunden

61346  195 ml Kartusche VE 12 € 69,82/Stk E





### TEROSON MS 9220 KRAFTKLEBER

Kleben mit Dichteigenschaften. Hartelastisches Verkleben von Stahlblech, Aluminium, Holz, GFK, Glas, Keramik usw. Hohe Alterungs-, Witterungs- und UV-Beständigkeit.

- Farbe: schwarz
- Hautbildungszeit: 8 Min.
- Isocyanatfrei und Lösungsmittelfrei

43411		310 ml Kartusche	VE 12	€ 26,00/Stk	F
-------	--	------------------	-------	-------------	---



### SIKAFLEX® 554 STP-MONTAGEKLEBSTOFF

Sikaflex®-554 ist ein elastisches einkomponentiges STP-Klebstoffsystem, das speziell für das Verkleben von großen Bauteilen in der industriellen Fertigung entwickelt wurde. Sikaflex®-554 zeigt mit geringer Vorbehandlung eine gute Haftung auf einer Vielzahl von Untergründen.

- gute Haftung auf einer Vielzahl von Untergründen ohne Primer
- sehr gut witterungsbeständig
- erfüllt DIN EN 45545-2 R1/R7 HL3
- Hautbildungszeit: 25 Min.
- Isocyanatfrei und Lösungsmittelfrei
- 300 ml Kartusche

63342		schwarz	VE 12	€ 24,84/Stk	E
-------	--	---------	-------	-------------	---

63343		weiss	VE 12	€ 24,84/Stk	E
-------	--	-------	-------	-------------	---



### TEROSON SB 2444 KONTAKTKLEBER

Zum Verkleben von Gummi, Metall, Filz, Holz, Pappe, Leder usw. Pappe und Hart-PVC.

- Farbe: hellbeige
- Abluftzeit ca. 5 bis 10 Minuten

42996		340 g Dose/ inkl. Pinsel	VE 1	€ 19,10/Stk	F
-------	--	-----------------------------	------	-------------	---

**NEU!**

### 2K-EP DICHTMASSE

**NEU!**

### 3M 2K EPOXY ABDICHTMASSE



Bei der 3M OEM Match Epoxidharz-Nahtabdichtung handelt es sich um eine vielseitige Produktfamilie von Epoxidharz-Nahtabdichtungen zur Verwendung auf blankem Metall oder grundierten Oberflächen. Erhältlich in Schwarz, Beige, Weiß und Grau, passend zu den gängigsten Farben OEM-aufgetragener Nahtabdichtungen. Sie sind mit vielen führenden Automobil-Lacksystemen kompatibel und nach 15 Minuten ausgehärtet und überlackierbar. Diese Dichtmassen können aufgetragen, mit Werkzeugen bearbeitet, aufgebürstet und aufgespritzt werden. Dadurch sind sie in einer Vielzahl von Anwendungen einsetzbar, z. B. Türbleche, Bodenwannen, Kofferraumböden, Dachnähte und vieles mehr. Mehr Korrosionsbeständigkeit dank drei verschiedener Korrosionsinhibitoren

- 200 ml Doppelkartusche

66494		beige	VE 6	€ 59,51/Stk	Y
-------	--	-------	------	-------------	---

66495		schwarz	VE 6	€ 59,51/Stk	Y
-------	--	---------	------	-------------	---

66496		weiss	VE 6	€ 59,51/Stk	Y
-------	--	-------	------	-------------	---

66497		grau	VE 6	€ 59,51/Stk	Y
-------	--	------	------	-------------	---

56736		Ersatzmischdüsen 08193 (6 Stk/Pkg)	VE 1	€ 20,95/Pkg	Y
-------	--	---------------------------------------	------	-------------	---

### 3M 2K RAUPENDÜSE (WELLEN) 33995

3M Raupendüse hilft Anwendern bei der schnellen Wiederherstellung der Originalstrukturen, einschließlich robotergestützter geriffelter Formen.

- verstellbar

66498  10 Stk/Pkg VE 1 € 46,58/Pkg Y

NEU!



### 3M 2K FLACHDÜSE (BREITSTRAHL) 33998

3M Flachdüse hilft Anwendern, schnell und einfach die Originalnähte für glatte oder breite Abdichtnähte anzupassen. Die Breite, Textur und Höhe der Raupe kann durch Zuschneiden der Düse und Anpassung des Luftdrucks während der Anwendung gesteuert werden. Die Spitze ist in kleinen Abständen eingekerbt und leicht auf Breiten von 6 mm bis 36 mm zuschneidbar.

66499  10 Stk/Pkg VE 1 € 46,60/Pkg Y

NEU!



### 3M 2K SPRITZDÜSE 33996

3M Spritzdüse erzeugt mehrere Muster, um Originalnähte wieder herzustellen. Funktioniert in Bereichen wie Karosserienähten, Bodenwannen, Radläufen, Motorräumen sowie Kofferraum- und Ladebereichen.

66500  10 Stk/Pkg VE 1 € 46,60/Pkg Y

NEU!



### 3M 2K FLÜGELDÜSE 33997

3M Flügeldüse hilft Anwendern bei der schnellen Wiederherstellung der Originalnähte an Neuteilen und Bördelkanten.

66501  10 Stk/Pkg VE 1 € 46,60/Pkg Y

NEU!



### 3M SPITZENADAPTER 08206

Mit dem 3M OEM Spitzenadapter für Nahtabdichtung können Anwender 3M OEM Spitzen für Nahtabdichtung mit ausgewählten 3M Dichtmitteln verwenden. Mit diesem Adapter können Techniker einkomponentige Nahtabdichtungsmittel verwenden, um OEM-Nähte zu versiegeln, ohne dass sie ein zweiteiliges Applikationsgerät benötigen.

66493  6 Stk/Pkg VE 1 € 15,55/Pkg Y

NEU!



## 1K-PU DICHTMASSE



### TEROSON PU 9100/9200 KLEB- UND DICHTSTOFF

Für alle Arbeiten, bei denen geklebt und gedichtet werden muss. Gut streich- und glättbar, für Pinselstrukturen.

- Hautbildungszeit: ca. nach 20 Minuten / überlackierbar nach Hautbildung
- mit allen Standard-Lacken überlackierbar
- 310 ml Kartuschen

42470		schwarz	VE 12	€ 15,21/Stk	F
42472		grau	VE 12	€ 14,90/Stk	F
42471		weiss	VE 12	€ 14,90/Stk	F



### SIKAFLEX® 221 KARTUSCHE

Der haftstarke PU-Dichtstoff für Abdichtungen von Sichtfugen, Überlappungsnähten, Falznähten und Blechanschlussfugen. Für Innen und Außenbereich geeignet. Der Dichtstoff kann auch für die Verklebung von kleineren Baustoffen mit geringer Belastung verwendet werden.

- alterungsbeständig
- dauerelastisch
- silikonfrei
- überlackierbar
- 310 ml Kartusche

58761		stahlgrau	VE 12	€ 12,53/Stk	E
58764		schwarz	VE 12	€ 12,53/Stk	E
58767		uniweiss	VE 12	€ 12,53/Stk	E



### SIKAFLEX® 221 BEUTEL

Der haftstarke PU-Dichtstoff für Abdichtungen von Sichtfugen, Überlappungsnähten, Falznähten und Blechanschlussfugen. Für Innen und Außenbereich geeignet. Der Dichtstoff kann auch für die Verklebung von kleineren Baustoffen mit geringer Belastung verwendet werden.

- alterungsbeständig
- dauerelastisch
- silikonfrei
- überlackierbar
- 400 ml Beutel

58762		stahlgrau	VE 12	€ 11,13/Stk	E
58765		schwarz	VE 12	€ 11,13/Stk	E
58768		uniweiss	VE 12	€ 11,13/Stk	E

## 1K-MS U. 1K-STP DICHTMASSE



### TEROSON MS 9120 SF KLEB- UND DICHTSTOFF

Zum Abdichten von Fugen und Nähten. Zum Verkleben von Bauteilen. Hervorragende UV- und Witterungsbeständigkeit. Punktschweißbar, solange sich das Material noch nicht verfestigt hat.



- Hautbildungszeit: ca. nach 10 Minuten / überlackierbar bis 3 Tage nach Auftragung
- 310 ml Kartuschen

53683		grau	VE 12	€ 20,90/Stk	F
53684		schwarz	VE 12	€ 20,90/Stk	F
53685		weiss	VE 12	€ 20,90/Stk	F

## SIKAFLEX® 522

Sikaflex®-522 ist ein emissionsarmer, einkomponentiger STP-Kleb- und Dichtstoff. Besitzt eine gute Haftung auf einer Vielzahl von Untergründen und eignet sich für elastische Abdichtungs- und Klebeanwendungen im Innen- und Außenbereich. Dieses Produkt eignet sich für Anwendungen im Klima- und Lüftungsbereich.

- hohe Alterungs- und Witterungsbeständigkeit
- gute Beständigkeit gegen Schimmelpilze
- besonders emissions- und geruchsarm
- überlackierbar
- 300 ml Kartusche



63353		schwarz	VE 12	€ 13,49/Stk	E
63354		weiss	VE 12	€ 13,49/Stk	E
63355		stahlgrau	VE 12	€ 13,49/Stk	E



## SIKAFLEX® 527

Sikaflex®-527 AT ist ein 1-Komponenten-PUR-Hybrid basierend auf Sikas silantermierter Polymertechnologie (STP). Der Klassiker für einfache Abdichtungsarbeiten. Sofort Nass-In-Nass überlackierbar. Sikaflex®-527 AT ist sowohl für Fugen im Inneren und Äußeren von Fahrzeugkarosserien geeignet, und reagiert mit Luftfeuchtigkeit zu einem dauerhaften Elastomer.

- überlackierbar mit wasserbasierenden Systemen ("nass-in-nass" oder nach erfolgter Hautbildung)
- gute Haftung ohne Primer auf einer Vielzahl von Substraten
- schnellhärtend (Hautbildung nach ca. 40 Minuten)
- 300 ml Kartusche



60464		hellgrau	VE 12	€ 10,38/Stk	E
60463		weiss	VE 12	€ 10,78/Stk	E
60465		schwarz	VE 12	€ 10,38/Stk	E



## TEROSON MS 9320 SF SPRITZBARE NAHTABDICHTUNG

Ein Dichtstoff zum Extrudieren, Spritzen oder Pinseln. Herstellen von unterschiedlichen OEM-Strukturen, wie z.B. spritzbare Naht, Flach- und Breitstrahl-Applikationen. Hervorragende UV- und Witterungsbeständigkeit. Punktschweißbar, solange sich das Material noch nicht verfestigt hat.

- Hautbildungszeit: ca. nach 10 Minuten / überlackierbar bis 3 Tage nach Auftragung
- 300 ml Kartuschen

53682		grau	VE 12	€ 21,70/Stk	F
53408		schwarz	VE 12	€ 21,70/Stk	F
58030		ocker	VE 12	€ 21,70/Stk	F





## SIKAFLEX® 529 EVOLUTION

Spritzbare 1K STP Dichtmasse für den Karosseriebereich. Überlackierbar mit allen gängigen Lacksystemen - auch nass in nass.

- minimaler Overspray
- minimaler Schrumpf (3 %)
- Hautbildezeit 15 Minuten
- hohe innere Festigkeit: Shore Härte A (40)
- frei von Silikon, PVC, Lösemittel und Isocyanaten für gesundheitsbewusstes Arbeiten
- gute Haftung auf einer Vielzahl von Untergründen ohne Primer für schnelle und einfache Prozesse
- geruchsarm, angenehm zu verarbeiten

In Verbindung mit der Sika® Spraygun sowie den zugehörigen Aufsätzen und Düsen lassen sich problemlos alle gängigen Originalstrukturen wiederherstellen – Dichtnähte wie ab Werk!

- 290 ml Kartusche

62876		ocker	VE 12	€ 16,29/Stk	E
65058		schwarz	VE 12	€ 16,29/Stk	E





### SIKAFLEX® 529 EVOLUTION EASY BOX

Startset mit allen wichtigen Produkten zum problemlosen Erstellen aller gängigen Originalstrukturen – Dichtnähte wie ab Werk!

- Set enthält:  
 3 x Sikaflex®-529 Evolution ocker  
 3 x Standarddüse  
 3 x Breitdüse  
 3 x OE-Düse  
 3 x Bördelnahtdüse  
 1 x Kunststoffpinsel und Anleitung

65059		17-teilig	VE 1	€ 68,73/Set	E
-------	--	-----------	------	-------------	---

### LÖSUNGSMITTELHALTIGE DICHTSTOFFE



### 3M STREICHBARE DICHTUNGSMASSE 08537

Zur Abdichtung von Kofferraumböden, Bodenblechen, Tankstutzen, Türrahmen, Radkästen, Spritzwänden usw. Gute Haftung auf Metall, grundierten und lackierten Teilen.

- überlackierbar nach 30 Min.
- Lösemittelarm

13349		900 ml Gebinde	VE 6	€ 43,04/Stk	Y
-------	--	----------------	------	-------------	---



### TEROSON RB 1060 HELL

Alternative zum klassischen Regenleitzement. RB 1060 ist eine überlackierbare, elastische Spezialdichtmasse für alle Fugen und Nähte an der Karosserie. Das Material ergibt eine hitze-, kälte- und spritzwasserbeständige Abdichtung mit guter Haftung. Bewegungen und Erschütterungen der Karosserie, die sich auf die Nähte übertragen, werden aufgefangen.

59586		310 ml Kartusche	VE 12	€ 18,79/Stk	F
-------	--	------------------	-------	-------------	---

### SPRÜHKLEBER



### TEROSON VR 5000 KONTAKTKLEBSTOFF-SPRAY

Als Kontakt oder Haftklebstoff – je nach Anwendung. Zur Verklebung von Gewebe, Schaumgummi, Leer, Pappe und Bespannungen aus Kunstleder/Stoff, Dämmmatten und Gummi.

- hohe Sofortklebekraft (Abluftzeit von 10 Minuten beachten)
- besonders gut geeignet für das Verkleben poröser Materialien

48923		400 ml Spraydose	VE 12	€ 26,10/Stk	F
-------	--	------------------	-------	-------------	---



### 3M SPRÜHKLEBER-SPRAY 8080 TRANSPARENT

Sprühkleber für großflächige Verklebungen von Schaumgummi, Teppichböden, Fahrzeughimmel. Klebt auf Metall, Holz, Kunststoff und anderen Oberflächen.

13318		500 ml Spraydose	VE 12	€ 31,82/Stk	Y
-------	--	------------------	-------	-------------	---

## SPRAYTEC KLEBE-SPRAY

Ein hochwirksamer Alleskleber, der als Montage-, Haft- und Kontaktkleber für vielfältige Anwendungsbereiche, wie Schaumstoff, Kunststoff, Gummi, Leder, Textilien, Metalle, lackiertes Blech, Holz, Glaswolle, Filz, Pappe, Polyesterwerkstoffe, Keramik u.v.m. eingesetzt werden kann. Für dauerhafte, hochhaftende Beklebungen aller Art. SprayTec Klebe-Spray klebt schnell und zuverlässig und ist einfach und sauber in der Anwendung.

56808  400 ml Spraydose VE 6 € 24,04/Stk S



## SONSTIGE DICHTSTOFFE

### AP-MERIT NAHTDICHUNGSBAND TRANSPARENT

Verstärktes Acrylband mit einem Acrylklebstoff von hoher Klebrigkeit und Widerstandsfähigkeit. Hervorragende Beständigkeit gegen Lösungsmittel, Chemikalien, UV-Strahlen und Hitze, wodurch das Nahtabdichtungsband sicher auf einer Vielzahl von Untergründen haftet. Ideal zum Duplizieren von Dichtungsnähten an Autotüren und Flanschen.

- transparent
- sofort überlackierbar

75178  9 mm x 10 lfm VE 1 € 15,60/RII G

75179  12 mm x 10 lfm VE 1 € 18,00/RII G





### FINIXA NAHTDICHUNGSBAND WEISS HALBRUND

Die OEM-Profilversiegelung für Türen, Motorhauben und Kofferraumdeckel. Schnell, hitzebeständig und sofort überlackierbar.

- 6 mm: für japanische, koreanische und französische Autos
- 8 mm: die meisten deutschen Autos (Mercedes, Volkswagen, Audi)
- 10 mm: BMW, Transporter und große SUVs.

- selbstklebend
- Haftprimer für zusätzliche Haftung auf verschiedene Untergründe auftragen
- Handwalze zum Auftragen von Nahtversiegelung für konstanten und gleichmäßigen Druck

66313  6 mm x 9 lfm VE 1 € 53,05/RII E

66314  8 mm x 9 lfm VE 1 € 53,05/RII E

66315  10 mm x 9 lfm VE 1 € 53,05/RII E

66317  Abrollgerät für Nahtabdichtungsband VE 1 € 21,55/Stk E

**NEU!**



### FINIXA HAFTPRIMER TRANSPARENT

Haftvermittler, der speziell für den Einsatz auf verschiedenen Kunststoffen entwickelt wurde. Mit nur einer leichten Schicht sorgt es für eine ausgezeichnete Haftung und seine schnelltrocknende Formel ermöglicht eine schnelle Anwendung. Er ist nach nur 15 Minuten überlackierbar, was ihn zu einer praktischen und effektiven Lösung für Ihre Grundierungsanforderungen macht. Anwendungsflächen: verzinkter Stahl, Aluminium, Aluminium-RMS, Fiberglas, Hartplastik, Weichplastik, Chrom, Gummi, Gelcoat, Kitt, Grundierung/Füller, Polyethylen, Polypropylen, Polycarbonat, Polymethylmethacrylat, Polytetrafluorethylen, duroplastische Verbundwerkstoffe, Kohlefaser, Thermoplaste, beschichtete Metalle.

66318  400 ml Spraydose VE 6 € 23,75/Stk E

**NEU!**

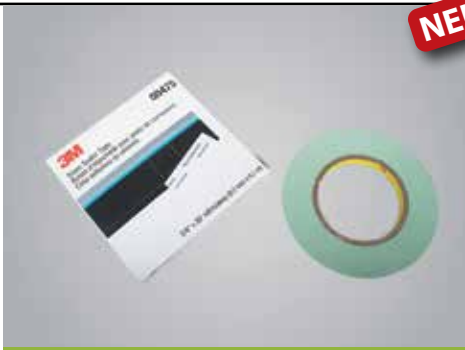

**NEU!****3M NAHTABDICHTUNGSBAND 08475 HELLGRÜN**

Mit dem 3M Nahtabdichtungsband erzielen Sie das gleiche Erscheinungsbild und die gleiche Funktion wie bei werkseitigen Dichtungsmitteln. Unser Abdichtungsband eröffnet eine schnelle und einfache Alternative zu flüssigen Dichtungsmitteln, und das ganz ohne Auftragen, Formen oder Trocknen. Für lösungsmittelhaltige Lacke.

- 0,9 mm x 9,5 mm x 9,1 lfm
- schnelle, effektive Nachbildung des Erscheinungsbilds und der Funktion von werkseitigen Dichtungsmitteln
- sofort überlackierbar, damit zeit- und geldsparend im Vergleich zu flüssigen Dichtungsmitteln
- Band auf Kautschukträger, damit hohe Haltbarkeit auch unter harten Bedingungen, sodass weniger Nachbesserungen anfallen
- Vor der Anwendung Polyolefin-Haftvermittler verwenden

<b>65546</b>		0,9 mm x 9,5 mm x 9,1 lfm	VE 1	<b>€ 24,68/RII</b>	Y
--------------	--	---------------------------	------	--------------------	---

**TEROSON RB VII RUNDPROFIL DICHTBAND**

Universell einsetzbare Rundprofil-Dichtschnur. Die Dichtschnur kann als Abstandshalter und zum Abdichten zwischen Metall-, Holz- oder Kunststoffteilen eingesetzt werden, z.B.: zum Abdichten von Überlappungen und Rücklichtgehäusen.

- schwarz

<b>39965</b>		4 x 2,5 lfm	VE 1	<b>€ 39,70/RII</b>	F
--------------	--	-------------	------	--------------------	---

**3M 8800 QL-NAHTABDICHTUNG „NO CLEAN UP“ GRAU**

2K-Dichtungsmasse im Sacht. „No clean up“: Die Kunststoffdüse ist in jedem Sacht bereits integriert, die Pistole bleibt sauber! Der Pistolengriff wird mit einem Bajonettverschluß an der Düse fixiert. Einfacher Mischvorgang, vordosierte Komponenten.

- überlackierbar
- hoher Endhärtegrad
- auch großflächig als hochwertiger Steinschlagschutz einsetzbar
- inklusive Härter

<b>40246</b>		250 ml Beutel	VE 6	<b>€ 35,56/Stk</b>	Y
<b>40247</b>		Druckluftpistole 08801	VE 1	<b>€ 99,44/Stk</b>	Y

**LÄRMSCHUTZ****TEROSON BT SP 100**

Selbstklebende Bitumen/Kunststoffplatten zur Verhinderung von Vibrationen und zur Reduzierung von Körperschall an Autotüren und Seitenteilen.

- Vorwärmen erleichtert die Verarbeitung
- Haftung: Haftklebend / selbstklebend
- Tipp: mit Terokal 2444 Kleber fixieren
- Farbe: Sichtseite grau silber / Unterseite schwarz

<b>44602</b>		50 x 25 cm	VE 6	<b>€ 8,97/Stk</b>	F
--------------	--	------------	------	-------------------	---

**TEROSON PU SP 200**

Hochwertige, selbstklebende Schalldämpf-Matten mit PU-Schutzhaut für Motor und Kofferraumhaube.



- Beständig gegen Öl, Benzin, Wärme und Wasser
- Flammhemmend nach DIN 75200, MVSS 302
- Haftung: haftklebend / selbstklebend
- Tipp: mit Terokal 2444 Kleber fixieren
- Farbe: Anthrazit

<b>44603</b>		100 x 50 cm	VE 2	<b>€ 40,21/Stk</b>	F
--------------	--	-------------	------	--------------------	---

### TEROSON BT SP 300

Selbstklebende durch Wärme flexible Anti-Dröhn-Platten auf Bitumen/Kunststoffbasis zur Schalldämpfung und Entdröhnen an Bodenblechen im Auto.

- Mit einem Heißluftgebläse verformbar, fließt in Sicken und Ecken.
- Haftung: Haftklebend / selbstklebend
- Tipp: mit Terokal 2444 Kleber fixieren
- Farbe: schwarz

44604		50 x 50 cm	VE 4	€ 14,86/Stk	F
44605		100 x 50 cm	VE 4	€ 26,00/Stk	F



### AP-MERIT ANTIDRÖHNPLATTEN SCHWARZ

Selbstklebende Bitumen-Dämpfungsfolie auf Basis von hochwertigem polymermodifiziertem Bitumen und speziellen Füllstoffen. Durch gute Flexibilität bei Raumtemperatur passt sich die Folie auch Wölbungen problemlos an. Die Folie ist selbstklebend mit einem lösemittelfreien Haftklebestoff ausgerüstet.

- 10 Stück pro Packung

75650		50 x 50 cm	VE 1	€ 66,89/Pkg	G
-------	---	------------	------	-------------	---

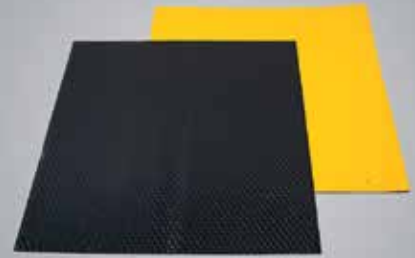

### 3M WEICHSCHAUM 08463

Zweikomponenten-Urethan, das an Ort und Stelle aufschäumt/ Ersatz für Weichschäume in OEM-Anwendungen wie Kofferräumen, Türfüllungen, Türblättern oder Dachträgern.

- hochleistungsfähiger geschlossenzelliger Urethan-Weichschaum
- zum Austausch von Weichschäumen in OEM-Stützenanwendungen wie Aufprallträger, Dachspiegel oder Motorhaubenverkleidungen
- Verarbeitungszeit: 40 Sekunden
- Trocken-/Lackierzeit: 1 Stunde
- 200 ml Doppelkartusche

63496		200 ml Doppelkartusche	VE 1	€ 98,95/Stk	Y
-------	---	------------------------	------	-------------	---





### REINIGEN UND VORBEHANDLUNG VON OBERFLÄCHEN

#### SIKA® AKTIVATOR 100

Sika® Aktivator-100 (Haftreiniger) ist eine Reinigungslösung zur Vorbehandlung von Haftflächen, speziell bei der Direktverglasung mit Sika® Polyurethan-Klebstoffen. Wird für die Reinigung und Haftverbesserung bei Klebeanwendungen auf Glas, keramikbeschichtetem Glas, angeschnittenen Polyurethan-Kleberauppen sowie PUR vorbeschichteten Scheiben und Lacken verwendet.

- empfohlen als Vorbehandlung für SikaPower 4720
- Farbe: gelb/transparent
- Ablüftzeit ab 15 °C beträgt 10 Minuten

58782		250 ml Gebinde	VE 6	€ 33,62/Stk	E
59232		1 L Gebinde	VE 4	€ 38,71/Stk	E



#### SIKA® AKTIVATOR 205

Sika® Aktivator-205 (Haftreiniger) ist eine alkoholische Lösung mit haftaktiver Substanz zur Aktivierung von Haftflächen vor der Verklebung und Abdichtung mit Sika®Produkten.

- empfohlen für Verklebungen und Abdichtarbeiten
- Farbe: gelb/transparent
- Ablüftzeit ab 15 °C beträgt 10 Minuten

58781		250 ml Gebinde	VE 6	€ 24,47/Stk	E
-------	---	----------------	------	-------------	---





### SIKA® REMOVER 208

Auf Lösemittel basierendes, vielseitig einsetzbares Reinigungsmittel zur Reinigung von lackierten und stark verschmutzten Oberflächen sowie zum Entfernen von noch nicht ausgehärtetem Klebstoff.

- greift Lacke nicht an

<b>58784</b>		1 L Gebinde	VE 4	<b>€ 31,53/Stk</b>	E
--------------	--	-------------	------	--------------------	---



### SIKA® CLEANER-G+P

Sika® Cleaner G+P ist eine alkoholische Lösung für die Reinigung von Glasscheiben und nicht porösen Untergründen. Sika® Cleaner G+P hinterlässt keine Rückstände auf dem Untergrund, ist deshalb leicht zu verarbeiten und ein nachträgliches Polieren der Scheiben entfällt.

- hellblau/klar

<b>58820</b>		500 ml Sprühflasche	VE 1	<b>€ 3,90/Stk</b>	E
<b>62094</b>		25 L Gebinde	VE 1	<b>€ 74,24/Geb</b>	E



### TEROSON VR 105 SCHAUMREINIGER

Vielseitig verwendbarer Intensiv-Reiniger mit standfestem Aktivschaum. Reinigt schlierenfrei alle Glasflächen wie Autoscheiben, Spiegel, Scheinwerfer usw.

- kann auch zum Reinigen von Polstern verwendet werden.

<b>44606</b>		500 ml Spray	VE 1	<b>€ 7,79/Stk</b>	F
--------------	--	--------------	------	-------------------	---



### TEROSON VR 10 OBERFLÄCHENVORBEREITUNG

Universalprodukt für die Vorbereitung von Klebeflächen. Mit einem fusselfreien Tuch auftragen.

- entfernt sämtliche Verschmutzungen vom Fahrzeugrahmen und von der Windschutzscheibe
- sehr kurze Abluftzeit
- verbessert die Haftung
- greift Lacke nicht an

<b>61691</b>		1 L Gebinde	VE 1	<b>€ 21,90/Stk</b>	F
--------------	--	-------------	------	--------------------	---



### 3M KLEBSTOFFFREINIGER 08984

Zum Entfernen von Klebstoffresten, Wachsen, Fetten und Ölen.

- greift ausgehärteten Lack nicht an

<b>13234</b>		1 L Gebinde	VE 1	<b>€ 35,85/Stk</b>	Y
--------------	--	-------------	------	--------------------	---

### 3M INDUSTRIE-REINIGER AUF LIMONENBASIS

Industrie-Reiniger auf Limonenbasis. Entfernt Rückstände der meisten getrockneten und nicht chemisch härtenden Klebstoffe und Dichtmassen, von Klebebändern und -folien, Teerresten, Gummiabrieb etc. Enthält weder Erdöldestillate noch chlorierte Lösemittel.

- transparent
- hohe Reinigungsleistung
- ohne gereinigte Werkstoffoberflächen erzielen Sie kein (sehr) gutes Klebergebnis
- entfernt Kleber, ohne die darunterliegende Oberfläche zu beschädigen

13228  500 ml Spray VE 1 € 35,20/Stk Y

**NEU!**



### SIKA® ABGLÄTTEMITTEL N

Wasserbasierendes, lösemittelfreies Hilfsmittel zum Abglätten von Sikaflex®-Fugen.

- transparent

58785  1 L Gebinde VE 1 € 8,34/Stk E



### VERARBEITUNGSGERÄTE

Verarbeitungsgeräte für Steinschlagschutz, Unterboden, Hohlraumversiegelung und mehr.

### SIKA DRUCKBECHERPISTOLE 1 L

Sika Druckbecherpistole für den vielfältigen Einsatz von handelsüblichen Steinschlagschutz oder Unterbodenschutz.. Ermöglicht auch die Verarbeitung von sehr dickflüssigem Material. Pistole passt auf alle 1 Liter Dosen mit Kunststoff- oder Blechgewinde, Spritzdüse aus Messing.

- Eingangsluftmenge regulierbar
- Materialmenge regulierbar
- Spritzluft regulierbar
- Arbeitsdruck: 8,00 bar
- Gewicht: 1,6 kg

66512  für 1 L Gebinde VE 1 € 215,00/Stk E

**NEU!**



### 3M 08991 DRUCKBECHERPISTOLE

Druckbecherpistole für die Verarbeitung von 1 L Unterboden- und Steinschlagschutz.

31380  für 1 L Gebinde VE 1 € 325,24/Stk Y

**NEU!**



### TEROSON UBS-MULTI-SPRÜHPISTOLE

Für 1 L Dosen. Mit Druckregler zur Struktureinstellung. Diese Pistole ist mit einem Druckregler zur Struktureinstellung ausgerüstet. Nach Gebrauch den Sprühkopf einfach mit Verdünner abwischen. Keine tägliche Reinigung notwendig. Kann auch für die Verarbeitung von Hohlraumschutz verwendet werden.

ACHTUNG! Sonden nicht mehr im Lieferumfang enthalten!

55308  für 1 L Gebinde VE 1 € 313,00/Stk F

62343  Ersatzdichtung VE 1 € 15,00/Stk X





### UNTERBODENSCHUTZPISTOLE „NO CLEAN“

Neue revolutionäre Unterbodenpistole mit Ersatzdüse und Schlauch, für das Auftragen von Unterbodenschutz und anderen Schutzprodukten. Sofort reinigen nach dem Auftragen ist nicht länger notwendig: Diese neue Pistole hat eine universelle Einwegdüse die man nach der Benutzung wegwerfen kann.

- kein Reinigen erforderlich!

<b>58207</b>		Pistole für 1 L Pistole	VE 1	<b>€ 25,53/Stk</b>	G
<b>58208</b>		Düsen- u. Schläuche Ersatzset (6-teilig)	VE 1	<b>€ 30,47/Set</b>	G



### AP-MERIT UBS/HV PISTOLE STANDARD

Standard Unterboden- und Hohlraumversiegelungspistole für 1-Liter-Gebinde.

- inklusive Schlauch

<b>75640</b>		für 1 L Gebinde	VE 1	<b>€ 47,13/Stk</b>	G
--------------	--	-----------------	------	--------------------	---



### AIRGUNSA UBS-PISTOLE AZ PVA TN

Stabile, robuste Unterbodenschutzpistole.

- mit Saugrohr und Anschluss für 1 Liter Normschraubdosen
- Einstellbare Materialdüse für Einstellung von Materialmenge und Spritzbild
- Luftverbrauch 322 L/min bei 6 bar
- Gewicht 650 Gramm

<b>36262</b>		für 1 L Gebinde	VE 1	<b>€ 79,75/Stk</b>	F
--------------	--	-----------------	------	--------------------	---



**NEU!**

### SIKA HOHLRAUMDRUCKBECHER-PISTOLE

Druckbecherpistole zum Verarbeiten von Hohlraumsprühmitteln.

- inkl. Spritzdüse mit Schnellkupplung
- Füllmenge: bis zu 1 Liter
- Arbeitsdruck: 8,00 bar
- Gewicht: 0,87 kg

<b>66513</b>		für 1 L	VE 1	<b>€ 213,68/Stk</b>	E
--------------	--	---------	------	---------------------	---



### TEROSON HOHLRAUM CC CUP AIR GUN PISTOLE

Für die Verarbeitung von Produkten zur Hohlraumversiegelung. Arbeitsdruck 3-4 bar max. 6 bar.

- Im Lieferumfang enthalten:
- 1 Stk Aluminiumbecher für 1 L HV
  - 1 Stk Nylonsonde 6 mm
  - 1 Stk Hakensonde 50 cm

<b>44607</b>		für 1 L	VE 1	<b>€ 326,40/Stk</b>	F
--------------	--	---------	------	---------------------	---

## SATA® HRS™ HOHLRAUMPISTOLE

Die Druckbecherpistole SATA HRS mit drei Schnellwechselsonden erlaubt Hohlraumkonservierung in unterschiedlichsten Anwendungsbereichen. Die exakte Strahlführung sorgt für präzises Arbeiten und die Ganzmetallausführung für eine lange Lebensdauer. Schneller und einfacher Wechsel der Sonden durch das bewährte Materialkupplungssystem.

- feine Zerstäubung selbst bei hochviskosen Materialien durch Druckbeaufschlagung mit bis zu 10 bar
- lange Lebensdauer durch Ganzmetallausführung
- exakte Strahlführung
- vielseitig einsetzbar
- inklusive Mengenregulierung und Schnellkupplung zur Sondenaufnahme
- mit 1 L Druckbecher (max. 10 bar)

52969  für 1 L VE 1 € 275,00/Stk X



## SATA® HRS™ ZUBEHÖR U. ERSATZTEILE

SATA Zubehör und Ersatzteile für die Sata HRS Hohlraum pistole.

- |    |              |   |  |      |             |   |
|----|--------------|---|--|------|-------------|---|
| 1) | <b>45940</b> |    | Sata Nylonsonde<br>1300 mm 8 mm Ø Radialdüse 360 Grad schräg     | VE 1 | € 48,80/Stk | X |
| 2) | <b>45939</b> |    | Nylonsonde 1500 mm<br>6 mm Ø Anschluss 1                         | VE 1 | € 48,80/Stk | X |
| 3) | <b>54887</b> |    | Hakensonde Ø 4 mm<br>Anschluss 1 mit flexiblem Führungsschlauch  | VE 1 | € 47,20/Stk | X |
| 4) | <b>62708</b> |    | Venturi-Hakensonde<br>Ø 5 mm kpl. mit flexiblem Führungsschlauch | VE 1 | € 53,20/Stk | X |
|    | <b>54233</b> |    | Venturi-Hakensonde<br>Ø 7 mm kpl. mit flexiblem Führungsschlauch | VE 1 | € 83,30/Stk | X |
| 5) | <b>55491</b> |  | Nylonsonde 1500 mm<br>6 mm Ø mit Radialdüse 360 Grad             | VE 1 | € 50,60/Stk | X |
| 6) | <b>46203</b> |  | Schnellkupplung<br>freier Durchlass Für HKD 1                    | VE 1 | € 31,10/Stk | X |

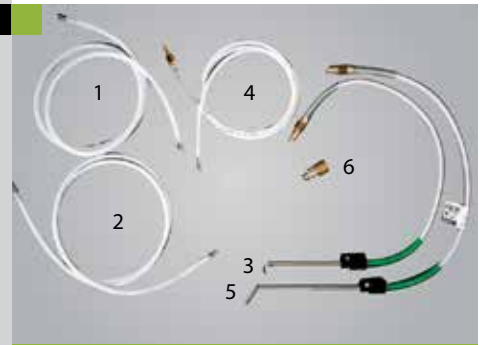



## VERARBEITUNGSPRESSEN

### AP-MERIT VERARBEITUNGSPISTOLE FÜR 50 ML. KLEBER

Zur Verarbeitung von 50 ml Kleber-Doppel-Kartuschen.

- Mischungsverhältnis ist 1 : 1

<b>75572</b>		aus Metall	VE 1	€ 39,64/Stk	G
<b>75573</b>		aus Kunststoff	VE 1	€ 46,73/Stk	G

**NEU!**



### TEROSON TEROMIX VERARBEITUNGSPISTOLE

Zur Verarbeitung von Teromix 6700 und Terokal 9225 Doppelkartusche.

<b>24392</b>		aus Kunststoff	VE 1	€ 57,60/Stk	F
--------------	---	----------------	------	-------------	---





#### KARTUSCHENPRESSE WEXFORD 2

Glasfaser Fassung, daher extrem belastbar. 8-Kant-Schubstange, mit automatischer Druckentlastung: verhindert das Nachtropfen der Dichtmasse. Für alle 200 / 310 ml Kartuschen

46897		aus Kunststoff	VE 1	€ 9,70/Stk	C
-------	--	----------------	------	------------	---



#### TEROSON STAKU-HANDRUCKPISTOLE

Für alle 200 / 310 ml Kartuschen

44619		aus Kunststoff	VE 1	€ 106,10/Stk	F
-------	--	----------------	------	--------------	---



#### COX POWERFLOW COMBI HANDRUCKPISTOLE

Manuelle Pistole für die Verarbeitung von 300 / 400 / 600 ml Verpackungen.

- drehbar für Anpassung der Düse an das Objekt
- optimale Entleerung der Gebinde

58796		für Kartuschen 300 ml	VE 1	€ 69,30/Stk	E
-------	--	-----------------------	------	-------------	---

62492		für Beutel 400 ml/600 ml	VE 1	€ 62,20/Stk	E
-------	--	-----------------------------	------	-------------	---



#### AP-MERIT KARTUSCHENPRESSE PREMIUM

Manuelle Handpresspistole für 290–310 ml Kartuschen und 400 ml Folienbeutel.

75465		AP-Merit Kartuschen- presse premium für 290–310 ml Kartuschen		€ 44,11	G
-------	--	--	--	---------	---



#### GIGAPRESS HANDRUCKPISTOLE 35:1

Höchste Kraftübersetzung für 2K-Kartuschen, z.B. SikaPower 4720, Teroson EP 5065 usw.

- Aluminiumrohr, mit Stahlkappen
- Kraftübersetzung: 35 : 1

61110		für 2K Kartuschen	VE 1	€ 40,32/Stk	F
-------	--	-------------------	------	-------------	---

### SIKA HANDAPPLIKATIONSPISTOLE 220 ML

Hochleistungsfähige Zweikomponenten-Applikatorpistole, zum Dosieren von 200-ml-Doppelkartuschen im Verhältnis 1 : 1 oder 2 : 1.

63518  manuelle Anwendung VE 1 € 93,13/Stk E



### 3M BASIC-VERARBEITUNGSGERÄT MANUELL 08571

Hochleistungsfähige Zweikomponenten-Applikatorpistole zum Dosieren von 200-ml-Doppelkartuschen im Verhältnis 1 : 1 oder 2 : 1.

63083  manuelle Anwendung VE 1 € 135,22/Stk Y



### 3M DRUCKLUFTPISTOLE FÜR DOPPELKARTUSCHEN 09930

3M Druckluftpistole für Doppelkartuschen dosiert 3M Zweikomponenten-Klebstoffe und Dichtungsmittel aus 200-ml-Kartuschen. Diese pneumatische Applikatorpistole ist ideal für umfangreiche Arbeiten. Hiermit können Sie verschiedene Zweikomponenten-Reparatur-Epoxide zeitsparend schnell und gleichmäßig auftragen, wobei eventuelle Nachbesserungen auf ein Minimum reduziert werden. Durch das Kartuschen-Einrastsystem entfällt das Vormischen, und der Kartuscheninhalt ist praktisch vollständig nutzbar.

- für 3M Zweikomponenten-Kartuschen (200 ml)

66492  pneumatische Anwendung VE 1 € 747,47/Stk Y

NEU!



### SIKA® POWERCURE DISPENSER (AKKU-PRESSE)

Akku-Verarbeitungsgerät für die Applikation von PowerCure Klebstoffen. Für 400 ml oder 600 ml Kartusche.

- präzise wie Pump- und Dosieranlagen, die in modernen Fertigungsprozessen in der Fahrzeugindustrie eingesetzt werden
- stufenloser mechanischer Einzelantrieb garantiert das dynamische Mischen und Dosieren des Klebstoffes
- genaue Kontrolle der Ausstoßmenge
- Gewicht: 4,3 kg
- Akku: Li-Ion 2,0 Ah
- Lieferumfang: 1x Presse, 1x Akku, 1x Ladegerät mit EU-Kabel, Bedienungsanleitung, im Karton

62085  für 600 ml Kartusche VE 1 € 1776,53/Stk E

65930  für 400 ml Kartusche VE 1 € 1742,36/Stk E



### TEROSON POWER-LINE 2

Hochdruck-Pistole zum Ausdrücken von niedrig bis hochviskosen Materialien.

- zum Spritzen von Flach- und Breitstrahl Dichtnähten
- patentiertes System verhindert das Bersten von Kartuschen
- für alle 310 ml Kartuschen
- Optional: Umrüstkit für 400-ml-Folienbeutel erhältlich
- Ergonomisch geformter Handgriff
- Arbeitsdruck: bis zu 24 bar (bei max. 8 bar Eingangsdruck)

51140  pneumatische Anwendung VE 1 € 641,51/Stk F





### TEROSON TELESKOP-PISTOLE MULTI-PRESS

Für die Dosierung von niedrigviskosen Kleb- und Dichtstoffen in Raupenform und als Sprühbild. Zum Extrudieren und Versprühen von beispielsweise Terostat 9320. inkl. 2 Überwurfmutter, Steckzapfen und Vorrichtung zum Anstechen von Alu-Kartuschen.

- für alle 150 bzw. 310 ml Düsen-Kartuschen

43838		pneumatische Anwendung	VE 1	€ 499,00/Stk	F
-------	--	------------------------	------	--------------	---



### COX AIRFLOW 1 GUN DRUCKLUFTPISTOLE

Pneumatische Pistole für 300 / 400 / 600 ml Verpackungen. Stufenlos regelbare Druckluftpistole inklusive Spezialkolben für die optimale Restentleerung. Für Raupenauftrag aus Beuteln. Arbeitsdruck: max. 6,8 bar mit Betriebsregler Druckkraft: 1,45 kN Cox Airflow Gun 1 für Kartuschen 300 ml erweiterbar mit Regulator 8,6 bar. (Empfohlen)

58792		für 300 ml Kartusche	VE 1	€ 195,28/Stk	E
-------	--	----------------------	------	--------------	---

63406		Regulator 8,6 bar für Pistole 58792	VE 1	€ 98,62/Stk	E
-------	--	-------------------------------------	------	-------------	---

58793		für 400 ml Beutel	VE 1	€ 336,76/Stk	E
-------	--	-------------------	------	--------------	---

58794		für 400/600 ml Beutel	VE 1	€ 299,28/Stk	E
-------	--	-----------------------	------	--------------	---



**NEU!**

### 3M MS UNIVERSALVERSIEGLERPISTOLE PNEUMATISCH 08993

Die pneumatische 3M MS-Universalversieglerpistole extrudiert alle Sorten von Einkomponenten-Dichtungsmitteln.

- für Beutel und Kartuschen
- einfache Anpassung und Bedienung
- viele Spritzbilder und Nahtbilder möglich

32363		für spritzbare Dichtmassen	VE1	€ 460,51/Stk	Y
-------	--	----------------------------	-----	--------------	---



### SIKA® SPRAYGUN

Druckluftpistole für die Verarbeitung der spritzbaren Dichtmasse Sikaflex-529 AT in der 290 ml Kartusche. Schmales oder flächiges Sprühen der Dichtmasse (mit Strukturhalt), somit perfekte Nachstellung werkseitiger Originalstrukturen möglich.

- für 290 ml Kartuschen
- inklusive Standard Aufsatz

58791		für spritzbare Dichtmassen	VE 1	€ 295,40/Stk	E
-------	--	----------------------------	------	--------------	---

### ZUBEHÖR ZUM DICHTEN U. KLEBEN (DÜSEN, ETC.)



### KARTUSCHEN ZUBEHÖR FÜR 310 ML KARTUSCHEN

Für handelsübliche Kartuschen 0,310 L, geprägt. Können für Teroson, Sika, usw. Produkte verwendet werden.

1)	44614		Düsen spitzen Standard	VE 1	€ 0,40/Stk	F
----	-------	--	------------------------	------	------------	---

2)	44615		Düsen spitzen rot	VE 1	€ 0,35/Stk	F
----	-------	--	-------------------	------	------------	---





3)	53439		Breitstrahldüse (10 Stk/Pkg)	VE 1	€ 29,21/Pkg	F
----	-------	--	------------------------------	------	-------------	---

4)	53409		Schlitzdüse (10 Stk/Pkg)	VE 1	€ 28,40/Pkg	F
----	-------	--	--------------------------	------	-------------	---

5)	48494		Bördelnahtdüse weiss	VE 1	€ 1,40/Stk	F
----	-------	--	----------------------	------	------------	---

## SIKA® SPRAYGUN ZUBEHÖR

Aufsätze und Düsen zur Nachstellung werkseitiger Originalstrukturen.

62877		Adapter mit Gewinde	VE 1	€ 25,78/Stk	E
62878		OE Düse (12 Stk/Pkg)	VE 1	€ 9,93/Pkg	E
62879		Breitdüse (10 Stk/Pkg)	VE 1	€ 12,23/Pkg	E
61254		Bördelnahtdüse (10 Stk/Pkg)	VE 1	€ 12,08/Pkg	E



## SIKA® POWERCURE MIXER

Für PowerCure Klebstoffe wie SikaTack® ELITE.

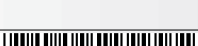

62087		V-Cut-Düsen (50 Stk/Pkg)	VE 1	€ 152,24/Pkg	E
62088		Rund-Düsen (40 Stk/Pkg)	VE 1	€ 172,37/Pkg	E



## ADAPTER FÜR FOLIENBEUTEL

Folienbeuteladapter (Standard) mit Gebinde 15 mm Ø für 400 ml und 600 ml

- mit oder ohne Aufstecher

61108		Adapter mit Aufstecher	VE 1	€ 1,00/Stk	F
47426		Adapter ohne Aufstecher	VE 1	€ 1,10/Stk	F



## SIKA® ADAPTER FÜR BEUTEL MIT M21-GEWINDE

Sika Adapter und O-Düsen mit Gewinde 21 mm Ø für Unipacs 400/600 ml

- ohne Aufstecher

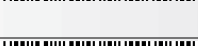
60177		Adapter (Gewinde 21 mm Ø)	VE 1	€ 1,08/Stk	E
60178		O-Düse (Gewinde 21 mm Ø)	VE 1	€ 0,43/Stk	E



## AP-MERIT 2K MISCHDÜSEN

Zur Verarbeitung von 50 ml Kleber-Kartuschen.

75570		12 Stk/Pkg	VE 1	€ 8,33/Pkg	G
-------	---	------------	------	------------	---





### TEROMIX STATIKMISCHER

Mischdüse für den zweikomponentigen Teromix 6700 und Terokal 9225

17094		12 Stk/Pkg	VE 1	€ 26,90/Pkg	F
-------	--	------------	------	-------------	---



### SIKA® STATIKMISCHER FÜR SIKAPOWER 4720

Statikmischer für SikaPower 4720

- 15 Stück pro Packung

61349		15 Stk/Pkg	VE 1	€ 2,83/Stk	F
-------	--	------------	------	------------	---



### 3M STATIKMISCHER FÜR 2K KLEBSTOFFE

3M 08193 Statische Mischdüse für 200 ml Kartuschen zum effizienten Mischen von 3M Zweikomponenten-Klebstoffen, z.B.: 07333 oder 08463, oder 3M 2K-EP Dichtmasse

- 6 Stück pro Packung

3M 65224 Statische Mischdüse für Optimiertes Mischen von Zweikomponenten-Epoxid-Materialien in Koaxialkartusche, z.B.: 37455

- 10 Stück pro Packung

56736		3M 08193	VE 1	€ 20,95/Pkg	Y
-------	--	----------	------	-------------	---

65224		3M 51875	VE 1	€ 61,60/Pkg	Y
-------	--	----------	------	-------------	---



### SIKA® CLEANER PCA

Reinigungspad zur Entfernung von Kontaminationen. Schonende Entfernung von Verunreinigungen wie Prozesskontamination, Fingerabdrücke, Klebebandrückstände usw. auf der Fahrzeugscheibe, die sich mit Standardreinigungsmitteln ohne Zerkratzen der Oberfläche nicht entfernen lassen

- für den Primerauftrag geeignet

61257		48 Stück pro Box	VE 1	€ 52,00/Pkg	E
-------	--	------------------	------	-------------	---



### TEROMIX STATIKMISCHER BIG

2K Mischdüse für 2K Terokal 5055, Terokal 5065 und Terokal 5010.

54949		10 Stk/Pkg	VE 1	€ 55,51/Pkg	F
-------	--	------------	------	-------------	---

## TEROSON APPLIKATOREN

Wollwischer, zum Auftragen von Glasprimern und Aktivatoren

44613		100 Stk/Pkg	VE 1	€ 63,90/Pkg	F
-------	---	-------------	------	-------------	---



## AP-MERIT KONTURFOLIE

Elastische Folie zum Formen und Glätten des Kunststoffklebers sowie zu Reduzierung der Schleifarbeiten.

75575		12,5 cm x 4 lfm	VE 1	€ 7,24/Stk	G
-------	---	-----------------	------	------------	---



## AP-MERIT ARMIERUNGSGEWEBE

Selbstklebendes Gittergewebe zur Verstärkung der Verklebung. Inklusive Konturfolie

75576		12,5 cm x 1,5 lfm	VE 1	€ 11,27/Stk	G
-------	---	-------------------	------	-------------	---



## POLYURETHAN-SCHABER-SET

Der ergonomisch geformte 2K Griff garantiert sicherste Handhabung ohne abzurutschen und ermöglicht ein schnelles Wechseln der Klingen. Verschiedene Klingenbreiten mit Spezialanschliff für beschädigungsfreien Schnitt.

Set enthält: 1 Stk Handgriff, 1 Stk Mehrzweck-Messer, 5 Stk Klinge 12 mm, 5 Stk Klinge 16 mm, 5 Stk Klinge 20 mm, 5 Stk Klinge 16mm/53°, 5 Stk Trapez-Klinge im Spender.

54742		27-teilig	VE 1	€ 34,36/Stk	H
-------	---	-----------	------	-------------	---





## SIKA® SMARTCUT SCHEIBENAUSTRENNGERÄT

SmartCut ist ein sehr einfach zu bedienendes Frontscheibenentfernungs-Werkzeug. Aufgrund seiner geringen Größe kann es für Windschutzscheiben, Rücklichter und auch Blinklichter verwendet werden. Dank seiner Kompatibilität mit Stahldraht (SmartCut Draht) und PE-Faser (SmartCut Fiber) kann es auf allen Arten von Windschutzscheiben verwendet werden.

- von einer Person bedienbar
- Lieferumfang: Austrenngerät, Stechahle, Cockpit-Schutz, Schneidedraht, Schneideschur, Anleitung, im Koffer

62096		Komplett im Koffer	VE 1	€ 740,52/Stk	E
-------	---	--------------------	------	--------------	---

62097		Fiber (Austrennschnur) 80 lfm	VE 1	€ 104,20/Stk	E
-------	---	-------------------------------	------	--------------	---

62098		Austrenndraht Vierkantdraht 50 lfm	VE 1	€ 39,04/Stk	E
-------	---	------------------------------------	------	-------------	---





## 7535 Anti-Korrosionsspachtel Rostschutz von Anfang an!

- Optimal für Rostschutzgarantien!
- Keine Vorisolierung notwendig!
- Zeitersparnis ohne Vorisolieren!
- Rostschutz um 100 % erhöht!

Durch den eingebauten Rostschutz kann die AP-MERIT 7535 ANTI-KORROSIONSSPACHTELMASSSE direkt auf Stahl oder verzinkten Untergründen aufgetragen werden.

AP-MERIT 7535 ANTI-KORROSIONSSPACHTELMASSSE rotbraun lässt sich in dünnen Schichten auftragen und ist daher sehr leicht schleifbar. - auf Seite 90!



# SPACHTELN, FÜLLEN, SPEZIAL

Spachteln	90
Grundieren	94
Lackieren	95
UV-Produkte	97
Klarlacke	98
Zusätze und Ergänzungen	98
Sonstiges	99

**HINWEIS:** Auf Grund der angespannten Rohstoff-Situation am Weltmarkt und den ständig steigenden Energiepreisen sind die enthaltenen Preise im Katalog nur Richtpreise und können abweichen. Tagesaktuelle Preise finden Sie unter [www.autolackprofi.com](http://www.autolackprofi.com)



## SPACHTELN



### AP-MERIT MULTISPACHTEL PLUS 7530-4 BEIGE

2K Polyester Multispachtel für alle wichtigen Anwendungen. Multifunktional, sehr einfache und sichere Anwendung, sehr gute Haftung und Schleifbarkeit. Haftung auf Stahl, Aluminium und verzinktem Stahl.

- sehr leicht aufzutragen
- Farbton: beige
- inkl. Härter Tube

<b>75306</b>		0,5 kg Gebinde	VE 1	€ 9,73/Stk	G
<b>75304</b>		2 kg Gebinde	VE 6	€ 20,31/Stk	G



### AP-MERIT 7531 GLASSPACHTEL GRÜN

2K Polyester Glasfaserspachtel mit sehr guter Füllkraft. Zum Schließen kleinerer Löcher, Risse, etc. Verbesserte Schleifbarkeit und Oberflächenqualität. Haftung auf Stahl und Aluminium.

- Farbton: grün
- inkl. Härter Tube

<b>75313</b>		1,8 kg Gebinde	VE 6	€ 18,96/Stk	G
--------------	--	----------------	------	-------------	---



### AP-MERIT 7533 MULTI-SOFT-SPACHTEL GRAU

2K Polyester Multifunktionspachtel (Leichtspachtel) für alle Anwendungen, Füll- und Feinspachtel. Trotz der sehr geringen Dichte (bis zu -50 %) sind porenfreie Oberflächen erzielbar. Sehr leicht schleifbar, auch mehrere Tage nach der Applikation. Haftung auf Stahl, Aluminium und verzinktem Stahl.

- Farbton: grau
- inkl. Härter Tube

<b>75334</b>		1,6 kg Gebinde	VE 6	€ 16,62/Stk	G
--------------	--	----------------	------	-------------	---



### AP-MERIT 2K-POLYESTER-SPRITZFÜLLER 7534 GRAU

2K Polyester Spritzfüller. Haftung auf Stahlblech, angeschliffenen Altlackierungen, Polyester Spachtel und GFK. Zum Ausgleich unebener Flächen, füllt Kratzer und kleinste Löcher.

- exzellente Fließeigenschaften
- schnell trocknend
- sehr leicht schleifbar
- Mischungsverhältnis nach Volumen 100 : 5
- Farbton: grau
- inklusive Härter (wird automatisch mitgeliefert)

<b>75340</b>		1 L Gebinde	VE 6	€ 20,00/Stk	G
--------------	--	-------------	------	-------------	---



### AP-MERIT 7535 ANTI-KORROSIONSSPACHTEL ROTBRAUN

2K Polyester Füll- und Feinspachtel mit eingebautem Rostschutz und hervorragenden Haftungseigenschaften auf Stahl. Kann ohne Isolierung direkt appliziert werden. Sehr leicht schleifbar. Kann auch auf Aluminium verwendet werden.

- Farbton: rotbraun
- inkl. Härter Tube

<b>75351</b>		2 kg Gebinde	VE 6	€ 21,76/Stk	G
--------------	--	--------------	------	-------------	---

### AP-MERIT 7536 ALU-SPACHTEL SILBER

2K Polyester Aluminium Feinspachtel. Haftung auf Eisen, Stahl, GFK und Holz geeignet. Sehr gute Füllkraft, einfach zu applizieren und leicht zu schleifen.

- Farbton: silber
- inkl. Härter Tube

75361  1,8 kg Gebinde VE 6 € 19,33/Stk G



### AP-MERIT ZINNERSATZSPACHTEL SILBER

AP-Merit Zinnersatzspachtel ist ein hochwertiger 2K-Füllspachtel auf Polyesterharz-Basis mit lamellarer Pigmentierung, mit Haftung auf Eisen, Stahl, Aluminium, Zink, GFK und Holz. AP-Merit Zinnersatzspachtel ist leicht zu verspachteln, kann schon nach kurzer Trocknungszeit gut und staubarm geschliffen werden und weist hohe Haft- und Biegefestigkeit auf. Eine Verarbeitung auf senkrechten Flächen ist problemlos möglich. Gute Beständigkeit gegen Benzin, Diesel und verdünnte Säuren. Kann auch als Schwemmmzinnerersatz verwendet werden.

- Farbton: silber
- inkl. Härter Tube

75365  2 kg Gebinde VE 6 € 31,56/Stk G



### DEBRASEL SPEZIALSPACHTEL

Hochelastischer Spachtel von extremer Härte und sehr leichtem Gewicht mit dem sehr hohe Schichtstärken von ca. 3–4 cm aufgetragen werden können. Alsi 12 ist eine Mischung verschiedener Metalllegierungen, kann als Zinnersatz angesehen werden und hat Zinneigenschaften bei kalter Anwendung. Kann auf Metall (inkl. Aluminium) sowie auch Holz verwendet werden. Unempfindlich gegen Benzin, Dieselöl, Batteriesäure usw. Hält Temperaturen bis zu 500 °C stand.

- verputzen von Schweißnähten oder Karosseriekanten
- ausfüllen von großen Vertiefungen
- hochelastisch, kann ausgebeult werden
- trocken Schleifen mit Fiberscheibe oder grobem Papier
- Rissen in Motorblöcken, Zylinderköpfen oder Brennstofftanks
- nicht leitend, also zur elektrischen Isolation geeignet
- kann mit dem Bohrer oder Gewindeschleifer bearbeitet werden
- Reparatur von Auspuffsystemen
- Reparatur von Batterien
- Farbton: silber
- inkl. Härter Tube

49844  1,3 kg Gebinde VE 12 € 53,25/Stk E



### PLASTFILL KUNSTSTOFFKONTUREN-SPACHTEL SCHWARZ

Plastfill ist ein spezieller Leichtspachtel für Kunststoffoberflächen, der eine hohe Flexibilität, eine glatte Oberfläche und ein schnelles und einfaches Schleifen bietet. Er ist auch geeignet für die Verwendung auf Glasfaser. Der Spachtel hat eine integrierte Schleifkontrolle: Beim Schleifen verblasst er von Dunkelgrau zu Hellgrau, was beim Schleifvorgang hilft. Dies gewährleistet eine nahtlose und effektive Applikation auf Kunststoffoberflächen.

- inkl. Härter Tube

66178  1 kg Gebinde VE 12 € 21,72/Stk E





### SELF-LEVELLING 2K SPACHTEL-PORENFÜLLER

Selbstnivellierenden 2K Spachtel. Erzielen Sie mühelos ein ultraglattes Finish ohne Nadellöcher. Ideal für die endgültigen Entfernung von Kratzern oder zum Beheben von kleinen Fehlerstellen. Lässt sich einfach schleifen.

- grün
- inklusive Härter

66460		1 kg Gebinde	VE 6	€ 20,04/Stk	E
-------	--	--------------	------	-------------	---



### 3M GLAZE PREMIUM FEINSPACHTELMASSE 51212

Speziell für die Glättung feiner Oberflächenmängel. Leichtes Auftragen dank cremiger Konsistenz.

- sehr leichte Schleifbarkeit
- 2K Produkt

58159		1 kg Gebinde	VE 6	€ 39,67/Stk	Y
-------	--	--------------	------	-------------	---



### 3M DMS - DYNAMIC MIXING SYSTEM

Prozess-Sicherheit, weniger Fehlerquellen, geringere Gesundheitsbelastung, Zeiteinsparung, Materialersparnis, geringerer Reinigungsaufwand. Der Spachtel wird zum Ausbessern von Dellen in Stahl oder Aluminium verwendet, sowie als Beschichtung über ausgebesserte Risse in SMC oder Glasobermaterialien.

- leicht schleifbar
- geschlossene Doppelkartusche für Härter und Polyesterspachtel
- 276 ml Kartusche

57797		SOFT 51004	VE 6	€ 37,35/Stk	Y
Einsatzbereich: bis ca. 25 °C					

58826		HD 51003	VE 6	€ 37,58/Stk	Y
für tiefe Dellen und hohe Temperaturen					

58437		SOFT 51005	VE 6	€ 37,35/Stk	Y
Einsatzbereich: von ca. 24 °C bis 30 °C					



### 3M DMS - DYNAMIC MIXING SYSTEM ZUBEHÖR

#### 3M DMS VERARBEITUNGSGERÄT 50600

Pneumatisches Auftraggerät für DMS-Kartuschen, integrierte Restmengenanzeige.

52982		3M DMS Verarbeitungsgerät		€ 497,31/Stk	Y
50600 Pneumatisch					

#### 3M DMS Dynamische Mischdüsen 50601

Dynamische Mischdüse mit kurzer Bauform, zur schnellen und gleichmäßigen Durchmischung der DMS-Spachtelmasse.

52981		3M DMS Mischdüsen		€ 71,09/Pkg	Y
50601 (50 Stk/Pkg)					



### AUTOK KOMBI-SPACHTEL

Sehr gut zum Glätten von kleineren Unebenheiten und zum Schließen von Poren in ausgehärteten Polyesterspachtel-Schichten.

- leichte Anwendbarkeit und Schleifbarkeit

56833		100 g Tube	VE 1	€ 6,48/Stk	S
-------	--	------------	------	------------	---

### AUTO-K POLYESTER-REPARATURHARZ

Ein hochreaktives, schnellhärtendes Polyesterharz und wird in Verbindung mit Glasmatte oder Glasgewebe zur Reparatur kleiner Rostlöcher oder GFK Teilen verwendet.

- inklusive Härter

60941  1 kg Gebinde VE 6 € 21,12/Stk H



### AUTO-K POLYESTER-REPARATUR-SET

Zur Reparatur von GFK-Teilen und kleinen Rostlöchern.  
Set bestehend aus: Polyesterharz, Härter und Glasgewebe

60942  0,25 kg Gebinde VE 6 € 11,56/Stk H



### AP-MERIT GLAS-MATTE 1 M2

Glasmatte zur Verarbeitung mit Polyesterharz.

75623  1 m<sup>2</sup> VE 10 € 7,82/Stk G



### AP-MERIT GLAS-GEWEBE 1 M2

Glasgewebe zur Verarbeitung mit Polyesterharz.

75625  1 m<sup>2</sup> VE 10 € 12,76/Stk G



### AUTO-K GLASFASERMATTE (0,5 M<sup>2</sup>)

Glasmatte zur Verarbeitung mit Polyesterharz.

60944  0,5 m<sup>2</sup> VE 12 € 7,27/Stk H





#### AP-MERIT HÄRTER-TUBE FÜR HARZ U. SPACHELMASSA

Benzoylperoxid-Härter zur Aushärtung von Polyestersystemen.  
Härter rot: Standard

75400		50 g Tube	VE 1	€ 1,89/Stk	G
-------	--	-----------	------	------------	---

#### GRUNDIEREN



#### AP-MERIT 7523 2K EPOXY GRUNDIERUNG GRAU

Chromatfreie EP Grundierung für den Nutzfahrzeugbau und die PKW Reparatur. Haftung auf Stahl, Aluminium und verzinktem Blech. Sehr guter Verlauf und Spritznebelaufnahme. Schnelle Trocknung (bereits nach ca. 45 Minuten überlackierbar). Ergiebigkeit: ca. 5–6 m<sup>2</sup>/l bei 50 µm.

75231		1 L Gebinde	VE 6	€ 24,93/Stk	G
75234		0,5 L Gebinde	VE 6	€ 15,11/Stk	G



#### FINIXA 1K ETCH PRIMER

Speziell für blanke Metalloberflächen entwickelt. Diese Grundierung gewährleistet nicht nur einen ausgezeichneten Korrosionsschutz, sondern bietet auch den Komfort, dass sie ohne Schleifen überlackierbar ist, was einen nahtlosen Auftrag jeder 1K- oder 2K-Grundierung/Spachtelmasse ermöglicht. Verlassen Sie sich auf unseren Etch Primer, um eine starke Grundlage für Ihre Metallprojekte zu schaffen, die sowohl Haltbarkeit als auch Benutzerfreundlichkeit gewährleistet.

- 400 ml Spraydose
- grau

66520		400 ml Spray	VE 6	€ 13,04/Stk	E
-------	--	--------------	------	-------------	---



#### AP-MERIT 7520 2K HS-FÜLLER

2K HS Dickschichtfüller mit sehr hohem Festkörpergehalt, sehr hoher Füllkraft, einem guten Verlauf und Ausspannung. Geeignet für die gängigsten Basislack-Farbtöne. Sehr leicht schleifbar.

- Mischungsverhältnis ist 4 : 1

Härter Standard: 40 Min./ 60 °C      5 Std./ 20 °C  
Härter Kurz: 30 Min./ 60 °C      3-4 Std./ 20 °C

76200		1 L Geb./ grau	VE 6	€ 18,80/Stk	G
76201		4 L Geb./ grau	VE 4	€ 60,49/Stk	G
76202		1 L Geb./ schwarz	VE 6	€ 18,80/Stk	G
76203		4 L Geb./ schwarz	VE 4	€ 60,49/Stk	G
76204		1 L Geb./ weiss	VE 6	€ 18,80/Stk	G
76210		0,25 L Härter kurz	VE 12	€ 7,56/Stk	G
76211		1 L Härter kurz	VE 6	€ 25,11/Stk	G

## LOCTITE SF 7505 SUPER ROST KILLER

Der LOCTITE Super Rost Killer 7505 ist ein bleifreier Rostumwandler auf Wasserbasis. Das Produkt wandelt Rost in eine stabile überlackierbare Verbindung um. Die Oberfläche kann nach der Durchtrocknung direkt überlackiert werden. Farbe: weiss bzw. schwarz nach der Durchtrocknung

47629  1 L Gebinde VE 1 € 69,00/Stk H



## LACKIEREN

### AP-MERIT CHROM EFFEKT

AP-Merit Chrom-Effekt erzeugt einen metallischen Look, wie poliertes Aluminium. Geeignet für das Lackieren von Felgen, Anbauteilen, Zierleisten oder für Teil- und Ganzlackierungen. Der Untergrund muss schwarz vorgrundiert werden. Für den besten Effekt wird ein 2K Uni Decklack empfohlen.

75245  1 L Gebinde VE 1 € 111,93/Stk G

**NEU!**



### FLASH COLOR

Flash Color sind fluoreszierende Farben, die bei ultravioletter Bestrahlung intensiv aufleuchten sowie die ultravioletten Strahlen des Tageslichtes auswerten. Flash Color inkl. Härter ist ein Zweikomponenten Lacksystem auf Acrylbasis, frei von Blei- und Chrompigmenten und ungiftig. Weiss zu grundieren wird dringend empfohlen, da ein weisser Untergrund eine maximale Reflexion aufweist und somit eine maximale Fluoreszenzintensität der Farbe gewährleistet.

**VERMERK:** Er wird empfohlen den Original Flash Color Spritz-Zusatz zu verwenden, ansonsten kann es zu Komplikationen kommen.

1 kg. Gebinde, Härter wird automatisch mitgeliefert!  
(=850 g Stammlack + 150 g Härter)

48851		Zitronengelb (ca. RAL 1026)	VE 1	€ 114,42/Stk	E
48854		Orange (ca. RAL 2005)	VE 1	€ 114,42/Stk	E
48853		Goldgelb (ca. RAL 2007)	VE 1	€ 114,42/Stk	E
48855		Signalrot (ca. RAL 3024/3026)	VE 1	€ 114,42/Stk	E
48856		Pink	VE 1	€ 114,42/Stk	E
48857		Grün (ca. RAL 6038)	VE 1	€ 114,42/Stk	E
48858		Blau	VE 1	€ 114,42/Stk	E
48860		2K Spritzzusatz 1 L	VE 1	€ 90,94/Stk	E



### GLADIATOR 2K-BESCHICHTUNG SCHWARZ

Trocknet besonders schnell und gewährleistet kratz- und fleckenfeste Oberfläche, die UV-resistent ist. Starke Haftung, wasserfest, flexibel, hilft Geräusche und Erschütterungen abzuschwächen. Erhältlich im 1-Liter oder 4-Liter-Set.

- Verarbeitung mit Standard-UBS-Pistolen, Roller oder Pinsel
- überlackierbar

Leicht und schnell anwendbar, so einfach wie: Füllen-Schütteln-Spritzen

- inkl. Härter

63510  1 L Set VE 1 € 43,18/Set H

63511  4 L Set VE 1 € 145,16/Set H





### GLADIATOR 2K-BESCHICHTUNG EINFÄRBBAR

Trocknet besonders schnell und gewährleistet kratz- und fleckenfeste Oberfläche, die UV- resistent ist. Starke Haftung, wasserfest, flexibel, hilft Geräusche und Erschütterungen abzuschwächen. Erhältlich im 1 Liter oder 4 Liter Set.

- pro 0,750 L Gebinde 1x 70 ml P-FX Einfärbkonzentrat verwenden
- Verarbeitung mit Standard-UBS-Pistolen, Roller oder Pinsel
- überlackierbar

Leicht und schnell anwendbar, so einfach wie: Füllen-Schütteln-Spritzen

- inkl. Härter

63512		1 L Set	VE 1	€ 43,18/Set	H
63513		4 L Set	VE 1	€ 145,16/Set	H



### GLADIATOR BESCHICHTUNGSPISTOLE

Einstellbare Strukturpistole für grobe bis feine Strukturen.

- für professionelle Anwendungen
- mit verstellbarer Düse

63514		einstellbar	VE 1	€ 51,72/Stk	H
-------	--	-------------	------	-------------	---



### P-FX EINFÄRBKONZENTRAT

PU Einfärbkonzentrat zur Verwendung mit Gladiator „Einfärbbar“. Pro 0,750 L Gebinde µ1x 70 ml Konzentrat verwenden.

- RAL-Farbtone nach Wahl.

ACHTUNG! Hier werden nur RAL-Farben gemischt, keine andere Farbtöne.

61968		70 ml Gebinde	VE 1	€ 7,88/Stk	H
-------	--	---------------	------	------------	---



### ANTI-RUTSCH-ZUSATZ FEIN

Zum beimischen in Gladiator Basis-Beschichtung.

- 200 g für 1 x 750ml

63473		200 g Gebinde	VE 1	€ 6,80/Stk	H
-------	--	---------------	------	------------	---



### LUFTREGELVENTIL MIT MANOMETER

Mit Edelstahlgehäuse zum Anschluss an 63514 und 75640 Pistolen.

62195		mit 1/4"- Edelstahlgehäuse	VE 1	€ 32,00/Stk	H
-------	--	-------------------------------	------	-------------	---

## GLADIATOR ROLLER-SET

Speziell entwickelt, um mit Gladiator zu arbeiten und ein hervorragendes strukturiertes Finish zu erzielen.

- Set enthält: 2x Rolle 110 mm, 1x Wanne und 1x Bügel

65528  komplett VE 1 € 4,44/Set H



## UV-PRODUKTE

### COLAD UV-SPACHTELMASSE

Bei der Spachtelmasse handelt es sich um ein 1-Komponentenprodukt, was ein einfaches Auftragen ermöglicht. Kann auf verschiedene Oberflächen wie Metall und Kunststoff aufgetragen werden. Die Spachtelmasse kann mit einem Metall- oder Gummispachtel aufgetragen werden, wobei die praktische Tube die Dosierung vereinfacht. Mit zum Beispiel der Colad UV-Härtungslampe einfach zu trocknen. Die Aushärtezeit hängt vom Abstand der Härtungslampe zur Oberfläche und der Schichtdicke ab. Kann sofort weiterverarbeitet werden.

- Farbe: grau

Spachtelmasse grob: Colad Fast Curing System UV-Spachtelmasse Grob ist eine Universal-UV-Spachtelmasse für Smart- und Spot-Repair, zum Füllen von kleinen Rissen, Dellen und Steinschlägen.

Spachtelmasse fein: Colad Fast Curing System UV-Spachtelmasse Fein ist eine Universal-UV-Spachtelmasse zum Ausgleichen kleiner Unebenheiten. Perfekt für Smart- und Spot-Repair, zum Füllen selbst kleinster Mikrolöcher.

62923  grob (190 g Tube) VE 1 € 18,07/Stk E

62924  fein (190 g Tube) VE 1 € 18,07/Stk E



### FINIXA 1K UV-PRIMER/FÜLLER GRAU

Einkomponenten Primer/Füller/ Kein Mischen mit anderen Produkten erforderlich.

- Trocknung mittels UV-Lampe
- 1 bis 2 Minuten Trocknung (je nach Schichtstärke)
- 1-Schritt-System
- Höhere Produktivität: erhöhte Zeiteffizienz, Energieeinsparung
- Zur Verwendung auf geschliffenem und sauberem Stahl, Aluminium, verzinktem Stahl, getrockneten und geschliffenen OEM-Lackierungen, Polyesterspachteln, harten und halbhartem Kunststoffen, ...
- Ideal für Spot- und Smart-Repair

66320  400 ml Spray VE 1 € 64,65/Stk E



NEU!

### SPRAYMAX UV-FÜLLER GRAU

SprayMax 1K UV-Primer/Surfacer grau: Hocheffizienter, ergiebiger und schnell trocknender halbtransparenter 1K UV-Grundierfüller. Für das schnelle Reparieren von Kleinschäden in Karosseriebetrieben, auch geeignet für Industrie und Handwerk. Trocknet mit den meisten handelsüblichen LED-UV-Lampen in einer Minute und kann sofort nach dem Aushärten geschliffen werden. Härtet bei einer UV-A-Lichtwellenlänge von 395 nm.

66443  400 ml Spray VE 1 € 75,48/Stk S



NEU!



### SPRAYMAX UV-KLARLACK

UV Klarlack für die schnelle Beschichtung und Versiegelung von Reparatur- und Neulackierungen. Wir empfehlen die Verwendung von: UV-A Lampen 400 Watt mit Leuchtmittel H400 / PE Härtet bei einer UV-A Lichtwellenlänge von 320–400 nm. UV-A LED Leuchtssysteme 120 Watt. Härtet bei einer UV-A Lichtwellenlänge von 365 nm. Härtet ebenfalls bei einer UV-A Lichtwellenlänge von 395 nm abhängig von Intensität der Lichtquelle und der Trockenzeit. SprayMax UV Beispritzverdünnung: Die UV Beispritzverdünnung ist ein Spezialprodukt für homogene Lackierübergänge im Beilackierbereich unter Verwendung des SprayMax UV Klarlackes Art.-Nr.: 62206

<b>62206</b>		Klarlack/ 400 ml Spray	VE 1	<b>€ 120,83/Stk</b>	S
<b>62207</b>		Beispritzverdünnung/ 400 ml Spray	VE 1	<b>€ 20,80/Stk</b>	S

### KLARLACKE



### AP-MERIT 7525 UHS PREMIUM KLARLACK

Das VOC konforme Produkt 7525 ist ein absoluter Premium Klarlack mit herausragenden Eigenschaften. Übertrifft alle Erwartungen hinsichtlich Applikation, Ausspannung, Verlauf, Brillanz, UV-Stabilität und Kratzfestigkeit. Polieren selbst 48 Stunden nach dem Lackieren ist problemlos möglich.

- VOC 385 g/L
- Mischungsverhältnis ist 2 : 1

Härter Standard: 30 Min./ 60 °C    9-10 Std./ 20 °C  
 Härter Kurz: 20 Min./ 60 °C    6-8 Std./ 20 °C

<b>75250</b>		1 L Gebinde	VE 6	<b>€ 24,89/Stk</b>	G
<b>75251</b>		5 L Gebinde	VE 4	<b>€ 115,16/Stk</b>	G
<b>75255</b>		0,5 L Gebinde/ Härter kurz	VE 6	<b>€ 19,27/Stk</b>	G
<b>75257</b>		2,5 L Gebinde/ Härter kurz	VE 4	<b>€ 90,36/Stk</b>	G
<b>75256</b>		2,5 L Gebinde/ Härter standard	VE 4	<b>€ 90,36/Stk</b>	G



### AP-MERIT 7526 RAPID KLARLACK X-5

Festkörperreicher 2K High Solid Klarlack für besonders glänzende Oberflächen mit Farbtiefe. Durch die einzigartigen Verlaufseigenschaften kann der Klarlack auf senkrechten Oberflächen ohne Läufer (bzw. ablaufen) appliziert werden. Geeignet für kleine und große Lackierarbeiten an Fahrzeugen, usw. Hohe Wetter- und Kratzbeständigkeit. Weitere Besonderheit ist die Verarbeitung ohne Verdüner.

- Ergiebigkeit: 8,0–10,0 m<sup>2</sup>/l bei 40–50µ Schicht
- Mischungsverhältnis ist 2 : 1

Rapid Härter X-5: 15 Min./ 20 °C    5 Min. / 60 °C

<b>75262</b>		5 L Gebinde	VE 4	<b>€ 178,67/Stk</b>	G
<b>75265</b>		2,5 L Gebinde/ Härter	VE 4	<b>€ 122,18,27/Stk</b>	G

### ZUSÄTZE UND ERGÄNZUNGEN



### AP-MERIT 7625 BEISPRITZVERDÜNNUNG





Beispritzverdünnung zur Auflösung von Spritznebelrändern bei Spot-Repair-Arbeiten und Beilackierungen bei der Verarbeitung von 2K-HS-Decklacksystemen (Klarlack, usw.)

- transparent
- im 1 Liter Gebinde oder in der 400 ml Spraydose erhältlich

<b>76251</b>		1 L Gebinde	VE 6	<b>€ 14,36/Stk</b>	G
<b>76254</b>		400 ml Spray	VE 6	<b>€ 12,93/Stk</b>	G

## AP-MERIT 7538 ACRYLVERDÜNNUNG



2K Acrylverdünnung für AP-Merit Produkte 7520 und 7525.

75383		1 L Gebinde/ standard	VE 6	€ 11,98/Stk	G
75386		1 L Gebinde/ kurz	VE 6	€ 11,98/Stk	G
75387		5 L Gebinde/ kurz	VE 4	€ 49,42/Stk	G
75380		1 L Gebinde/ lang	VE 6	€ 11,98/Stk	G



## AP-MERIT 7539 SILIKONENTFERNER

Reinigungs- und Entfettungsmittel für Arbeiten vor dem Lackieren. Zur sicheren Entfernung von Schmutz, Fett, Öl, Silikon, Wachs, Teer, Klebstoffresten, etc.



75390		1 L Gebinde/ kurz	VE 6	€ 9,62/Stk	G
75391		5 L Gebinde/ kurz	VE 4	€ 43,44/Stk	G
75395		5 L Gebinde/ lang	VE 4	€ 43,44/Stk	G



## SONSTIGES

### OXYSTRIP - PISTOLENREINIGER FLÜSSIG

Flüssiger Kaltentlacker für Pistolen und Düsen. Zur Entlackung von Metallteilen, zur intensiven Reinigung verklebter Lackierpistolen und Düsen (Verwendung in der Düsen-Reinigungsduche). Eignet sich vor allem zur Entfernung von 1K- und 2K-Lacken, Pulverbeschichtungen, Kleber, u.v.m.

55234		1 L Gebinde	VE 6	€ 24,07/Stk	E
55235		5 L Gebinde	VE 1	€ 24,08,15/lt	E



### OXYSTRIP SUPERLÖSER ENTLACKER

Der „Superlöser“ mit besonders starker Entlackungskraft. Innovativer, stark lösender Entlacker für 2K- und 1K-Lacke, auf Metall und anderen dichten Untergründen. Löst Lacke nicht auf, sondern ab. Ideal für die Anwendung im industriellen Bereich (Stahlbau etc.).

- Lösemittelhaltige, wässrige Emulsionscreme mit Alkohol, Aktivsauerstoff und Säuren mit Flammpunkt über 100 °C
- haftet sehr gut auf senkrechten Flächen
- leicht zu verarbeiten, roll- und spritzfähig
- löst 1K- und 2K-Lacksysteme, wie Polyurethan, Alkydharz, Acrylat, Epoxidharz, Pulverlacke, Kleber
- einsetzbar auf Aluminium, Titan, Gusseisen, Stahl mit geringem Kohlenstoffanteil, Glas
- einsetzbar auf zumindest kurzzeitig säurebeständigen, mineralischen Untergründen
- im Innen- und Außenbereich einsetzbar

**HINWEIS:** Immer eine Handflächengroße Testfläche zur Prüfung der Untergrundverträglichkeit und des Beschichtungsaufbaus anlegen!

62991		1 L Gebinde	VE 1	€ 24,78 /Stk	E
-------	---	-------------	------	--------------	---





#### ULTRAFIX INTENSIV-REINIGUNGSKONZENTRAT

Für Holz- Metall- Lack und Kunststoffflächen. Zur Entfernung von Verschmutzungen durch Ruß, Fett, Öl. Anwendung gemischt mit Wasser 1 : 1 bis 1 : 10, bevorzugt 1 : 5, Einwirkzeit 2–30 Minuten, mit klarem Wasser nachwaschen. Auch zur Netzmittelwäsche auf verzinkten Untergründen zu verwenden.

---

61902		0,75 L Gebinde	VE 1	€ 19,25/Stk	E
-------	---	----------------	------	-------------	---

---



#### LOCTITE 7200 KLEB- U. DICHTUNGSENTFERNER-SPRAY

Entfernt Dichtungsreste, Dichtungsmittel, Öl, Teer, Ruß und Farbe.

- verhindert Schäden durch Abkratzen
- lacklösend

---

42023		400 ml Spray	VE 1	€ 25,30/Stk	H
-------	---	--------------	------	-------------	---

---

<b>Lackiertipps mit Spraydosen und Hilfsmittel</b>	<b>102</b>
<b>AP-Merit Spraydosen</b>	<b>103</b>
<b>Lackspray für Reparatur und Tuning</b>	<b>105</b>
<b>SprayMax</b>	<b>110</b>
<b>FillClean Abfüllgerät und Zubehör</b>	<b>117</b>
<b>Befüllte Spraydosen</b>	<b>119</b>
<b>Technische Spraydosen</b>	<b>120</b>

**HINWEIS:** Auf Grund der angespannten Rohstoff-Situation am Weltmarkt und den ständig steigenden Energiepreisen sind die enthaltenen Preise im Katalog nur Richtpreise und können abweichen. Tagesaktuelle Preise finden Sie unter [www.autolackprofi.com](http://www.autolackprofi.com)



# SPRAYDOSEN



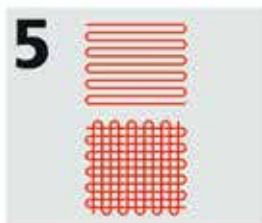
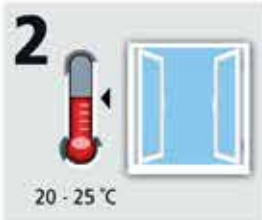

### 1. Vorbereitung

Vor dem Einsatz der Spraydose sollten sie die zu lackierende Fläche gründlich vorbereiten. Achten Sie auf die jeweiligen Hinweise zu den Lackiervorbereitungsprodukten.

### 2. Arbeitsumgebung

Die zu lackierende Fläche muß trocken, staub- und fettfrei sein. Die ideale Arbeitstemperatur ist 20–25 °C. Direkte Sonneneinstrahlung vermeiden. Im Freien oder in gut belüfteten Bereichen lackieren.

### 3. Dose gründlich schütteln

Zur optimalen Verteilung der Farbpigmente schütteln Sie die Dose mindestens 2 Minuten lang, so dass die Mischkugeln deutlich hörbar anschlagen.

### 4. Sprühabstand

Halten Sie die Dose möglichst senkrecht und achten Sie auf einen Abstand von ca. 25 cm, d.h. 3 x Handbreite. Sprühen Sie zunächst auf ein Probeblech und prüfen Sie das Farbergebnis.

### 5. Sprühvorgang

Beginnen Sie mit dem Sprühen außerhalb der Lackierfläche und tragen Sie gleichmäßig im „Kreuzgang“ mehrere dünne Schichten auf. Unter Kreuzgang versteht man das Aufsprühen zunächst einer horizontalen und anschließend einer vertikalen Schicht. Warten Sie zwischen den Kreuzgängen jeweils 2–3 Minuten.

### 6. Sprühventil reinigen

Dose nach Gebrauch umdrehen und Ventil leersprühen, um ein Verkleben des Sprühventils zu vermeiden.

## LACKSPRAYDOSENHANDGRIFF

Lackspraydosenhandgriff für das einfache und gewohnte Handling beim Lackieren mit SprayMax oder anderen Lackspraydosenprodukten. Der Handgriff ermöglicht das Lackieren von schwer zugänglichen Lackierstellen, wie beispielsweise die Innenkanten um Türeinstiegsbereich.

56744  schwarz VE 1 € 6,23/Stk S



## SPRAYMAX VARIATOR SPRÜHKOPF BLAU

Der Sprühkopf kommt zur Verwendung bei verschiedenen SprayMax Produkten und dient der Optimierung des Sprühstrahls für die zu bearbeitende Fläche. Durch den Variator kann sowohl die Sprührichtung (horizontal - vertikal), als auch die Sprühstrahlbreite, von klein bis groß, stufenlos verändert werden. Der Variator ist nur geeignet für das SprayMax System, nicht für andere Sprühdosen. Es ist möglich, den Sprühkopf mehrmals zu verwenden. Eine Reinigung mit dem SprayMax Pistolenreiniger wird empfohlen.

58038  6 Stk/Pkg VE 1 € 7,70/Pkg S



## KWASNY SPRÜHKÖPFE

Zum flexiblen Einsatz bei Belton-Lackspraydosen oder anderen Kwasny-Lacksprays.

57455  Rundstrahl schwarz/weiss VE 10 € 0,10/Stk S

57616  Flachstrahl rot/schwarz Standard VE 10 € 0,33/Stk S

57851  Flachstrahl schwarz/gelb fein VE 10 € 0,33/Stk S



## AP-MERIT SPRAYDOSEN

### AP-MERIT ROSTUMWANDLER

Rostumwandlung und Epoxy Grundierung in einem Produkt. Für metallische Untergründe wie Stahl, Stahlbleche, Eisenmetalle, etc. geeignet. Der Rost wird in eine schwarz-graue Schicht umgewandelt und es kommt zu einer Rostsanierung.

75199  400 ml Spray VE 6 € 12,29/Stk G



### AP-MERIT 1K EPOXID GRUNDIERUNG

Kann direkt auf Stahl, verzinktem Stahl, Aluminium und bestimmten Kunststoffen angewendet werden. Hat eine hohe Füllkraft und trocknet schnell. Leicht schleifbar. Für das Überlackieren mit Wasserbasislacken geeignet.

75191  400 ml Spray VE 6 € 9,27/Stk G





#### AP-MERIT 1K PROFI PRIMER

Profi Produkt zum Grundieren und Füllen von Kratzern und Rissen in einem Arbeitsgang, ist universell einsetzbar und lässt sich leicht schleifen. Durch den hohen Feststoffgehalt werden Poren und Schleifritzen ausgeglichen und eine geschlossene, glatte Oberfläche erzielt. Hervorragende Haftung auf angeschliffenem Stahlblech, galv. Verzinkungen, Altlacken, Polyester Spachtel, PVC, PPO/PA, ABS, ABS/PC und PC/PBT.

- leicht zu schleifen

75197		400 ml Spray/ grau	VE 6	€ 8,87/Stk	G
75196		400 ml Spray/ rotbraun	VE 6	€ 8,87/Stk	G



#### AP-MERIT 1K DICKSCHICHTFÜLLER HBP

Dickschichtfüller-Grundierfüller zur Isolierung von Durchschliffstellen mit sehr hoher Füllkraft. Er haftet direkt auf angeschliffenen Werk- und Altlackierungen, Stahlblech, Verzinkungen und Aluminium, Hart-PVC, PPO/PA, ABS und PC/PBT. Aktiver Korrosionsschutz, eine schnelle Trocknung, ein gutes Standvermögen und eine super leichte Schleifbarkeit zeichnen dieses Produkt aus.

75192		500 ml Spray/ grau	VE 6	€ 14,38/Stk	G
75193		500 ml Spray/ schwarz	VE 6	€ 14,38/Stk	G
75194		500 ml Spray/ weiss	VE 6	€ 14,38/Stk	G



#### AP-MERIT 7518 GRUNDIERUNG GRAU

Schnell trocknende 1K Lackiergrundierung mit hohem Füllvermögen und sehr gutem Verlauf.

75180		400 ml Spray	VE 6	€ 6,47/Stk	G
-------	--	--------------	------	------------	---



#### AP-MERIT 7519 KUNSTSTOFFPRIMER

Haftvermittler für alle gängigen Kunststoffe im Fahrzeugbereich.

- silber/transparent

75190		400 ml Spray	VE 6	€ 6,47/Stk	G
-------	--	--------------	------	------------	---



#### AP-MERIT 7518 LACKSPRAY

Universell einsetzbarer Lackspray mit hohem Festkörpergehalt. Schnell trocknend, sehr ergiebig, kratzunempfindlich und wetterbeständig.

75182		400 ml Spray/ schwarz glänzend	VE 6	€ 6,47/Stk	G
75183		400 ml Spray/ schwarz matt	VE 6	€ 6,47/Stk	G

### AP-MERIT 7518 FELGENSILBER

1K Felgensilber mit sehr hohem Deckvermögen. Sehr widerständig, schnelle Trocknung.

75184  400 ml Spray VE 6 € 6,47/Stk G



### AP-MERIT 7518 KLARLACK

Hochwertiger, brillant glänzender 2-Schicht-Klarlack. Schnell trocknend, gute Chemikalien- und Wetterbeständigkeit.

75185  400 ml Spray VE 6 € 6,47/Stk G



## LACKSPRAY FÜR REPARATUR UND TUNING

### RALLYE HAFTGRUND SPRAY

Sorgt für eine solide Lackiervorbereitung, indem alle Gegenstände aus Holz, Metall, Stein, und Glas grundiert werden. Das Produkt schafft einen glatten Untergrund und eine gute Haftfestigkeit für die nachfolgende Decklackierung.

56542  400 ml Spray VE 6 € 6,85/Stk S





### RALLYE LACKSPRAY

Rallye Lacksprays sind ideal für hochwertige Kfz-Lackierungen und dekorative Lackieraufgaben aller Art. Rallye Lacksprays trocknen schnell, sind kratzunempfindlich, hoch ergiebig und wetterbeständig.

- zur dekorativen Teile-Lackierung am Auto
- als schützende Lackierung für Gegenstände aller Art in Haus und Garten
- 400 ml Spray

56544  schwarz seidenmatt VE 6 € 6,85/Stk S

56546  weiss glänzend VE 6 € 6,85/Stk S

56547  weiss matt VE 6 € 6,85/Stk S



### RALLYE KLARLACKSPRAY MATT

Rallye 2-Schicht-Klarlack ist ein schnell trocknender, glänzender Klarlack zur langfristigen Versiegelung von Gegenständen aus Metall, Holz, Stein, Glas, Keramik, Ton, Papier, den meisten Kunststoffen bzw.

- Metall, Holz, Stein, Glas, Keramik, Ton, Papier, einige Kunststoffe

56550  400 ml Spray VE 6 € 6,85/Stk S





### RACING FELGENGOLD

Racing Felgengold ist ein abriebfestes, waschstraßenbeständiges Produkt für die erfolgreiche Lackierung von Auto-Felgen. Das Produkt verfügt über ein hohes Deckvermögen und ist widerstandsfähig gegen Streusalz, Steinschlag etc.

- zur Lackierung von Auto-Felgen

<b>56904</b>		400 ml Spray	VE 6	<b>€ 6,85/Stk</b>	S
--------------	--	--------------	------	-------------------	---



### RACING LACKSPRAY METALLIC

Die Racing Lacksprays sind perfekt zur dekorativen Teile-Lackierung am Auto sowie als schützende Lackierung für Gegenstände aller Art, in Haus und Garten, geeignet. Die Racing Lacksprays sind schnell trocknend, sehr ergiebig, kratzunempfindlich und wetterbeständig. Das Racing Lackspray Sortiment umfasst eine Auswahl an gängigen Farbtönen.

- 400 ml Spraydose

<b>56911</b>		rot metallic	VE 6	<b>€ 10,15/Stk</b>	S
<b>56912</b>		grün metallic	VE 6	<b>€ 10,15/Stk</b>	S
<b>56913</b>		blau metallic	VE 6	<b>€ 10,15/Stk</b>	S
<b>56914</b>		lila metallic	VE 6	<b>€ 10,15/Stk</b>	S
<b>56915</b>		Chrom-Effekt	VE 6	<b>€ 10,15/Stk</b>	S



### AUTO-K ZINKSTAUB-SPRAY

Das Auto-K Zinkstaub-Spray ist eine hochwirksame, metallische Rostschutzgrundierung auf Zinkbasis. Der hohe Zinkgehalt versiegelt langfristig und garantiert einen hohen Korrosionsschutz, auch bei Temperaturen über 400 °C. Das Produkt ist hervorragend geeignet für alle KFZ-Teile, die nicht überlackiert werden müssen, z.B. Auspuffanlagen, Schweißnähte, verzinkte Teile und Karosserie-Innenseiten.

<b>57093</b>		400 ml Spray	VE 6	<b>€ 21,65/Stk</b>	S
--------------	--	--------------	------	--------------------	---



### AUTO-K ZINK-ALU-SPRAY

Das Auto-K Zink-Alu-Spray ist besonders geeignet als Korrosionsschutz für wasser- und witterungsgefährdete Konstruktionen, zur Ausbesserung von beschädigten Zinkflächen und zum Beschichten von Innenblechkanten beim Punktschweißen. Das Produkt ist anwendbar an Heizungsanlagen, Rohrleitungen, Stahlaufbauten, Heizkörpern, Geländern, Leitplanken usw.

<b>57094</b>		400 ml Spray	VE 6	<b>€ 19,85/Stk</b>	S
--------------	--	--------------	------	--------------------	---

## BELTON SPECTRAL LACKSPRAY GLÄNZEND

Farbexaktes Sprühlackieren nach den Standards der RAL-Skala. Die RAL-Farben bieten ein breites Spektrum an genormten Farbtönen, die in unterschiedlichsten Bereichen zum Einsatz kommen. Ob im Möbelbau, bei Objekteinrichtungen oder beim dekorativen Sprühlackieren – mit belton spectRAL finden Sie schnell und sicher den richtigen Farbton. So können Sie einfach und farbtongenau die Spuren der Zeit entfernen. Der Einsatz von belton RAL-Lacksprays garantiert Ihnen exakt reproduzierbare Farbtöne.

### Mehr Sicherheit bei der Farbauswahl:

- Riesige Farbtonvielfalt
- Normierte Qualität und Farbpräzision
- Für innen und außen
- Ideal zum Ausbessern oder Erneuern
- 400 ml Spray



56923		RAL 1007 Narzissengelb	VE 6	€ 8,31/Stk	S
56926		RAL 1013 Perlweiss	VE 6	€ 8,31/Stk	S
56931		RAL 1018 zinkgelb	VE 6	€ 8,31/Stk	S
56933		RAL 1021 sonnengelb	VE 6	€ 8,31/Stk	S
56935		RAL 1028 melonengelb	VE 6	€ 8,31/Stk	S
56940		RAL 2002 blutorange	VE 6	€ 8,31/Stk	S
56942		RAL 2004 reinorange	VE 6	€ 8,31/Stk	S
56947		RAL 3000 feuerrot	VE 6	€ 8,31/Stk	S
56949		RAL 3002 kaminrot	VE 6	€ 8,31/Stk	S
56960		RAL 3020 verkehrsrot	VE 6	€ 8,31/Stk	S
56972		RAL 5002 ultramarinblau	VE 6	€ 8,31/Stk	S
56978		RAL 5010 enzianblau	VE 6	€ 8,31/Stk	S
56980		RAL 5012 lichtblau	VE 6	€ 8,31/Stk	S
56983		RAL 5015 himmelblau	VE 6	€ 8,31/Stk	S
56984		RAL 5017 verkehrsblau	VE 6	€ 8,31/Stk	S
56993		RAL 6002 laubgrün	VE 6	€ 8,31/Stk	S
56996		RAL 6005 moosgrün	VE 6	€ 8,31/Stk	S
57001		RAL 6011 resedagrün	VE 6	€ 8,31/Stk	S
57007		RAL 6018 gelbgrün	VE 6	€ 8,31/Stk	S
57021		RAL 7001 silbergrau	VE 6	€ 8,31/Stk	S
57029		RAL 7016 anthrazitgrau	VE 6	€ 8,31/Stk	S
57030		RAL 7021 schwarzgrau	VE 6	€ 8,31/Stk	S
57037		RAL 7032 kieselgrau	VE 6	€ 8,31/Stk	S
57039		RAL 7035 lichtgrau	VE 6	€ 8,31/Stk	S
57049		RAL 8001 ockerbraun	VE 6	€ 8,31/Stk	S
57054		RAL 8011 nussbraun	VE 6	€ 8,31/Stk	S
57059		RAL 8017 schokoladenbraun	VE 6	€ 8,31/Stk	S
57065		RAL 9001 cremeweiß	VE 6	€ 8,31/Stk	S
57066		RAL 9002 grauweiß	VE 6	€ 8,31/Stk	S
57067		RAL 9003 signalweiß	VE 6	€ 8,31/Stk	S
57069		RAL 9005 tiefschwarz	VE 6	€ 8,31/Stk	S
57070		RAL 9006 weißaluminium	VE 6	€ 8,31/Stk	S
57071		RAL 9007 grau aluminium	VE 6	€ 8,31/Stk	S
57072		RAL 9010 reinweiß	VE 6	€ 8,31/Stk	S
57073		RAL 9011 graphitschwarz	VE 6	€ 8,31/Stk	S
57074		RAL 9016 verkehrsweiß	VE 6	€ 8,31/Stk	S
57075		RAL 9017 verkehrsschwarz	VE 6	€ 8,31/Stk	S



### AUTO-K HITZEFEST LACKSPRAY 300 °C

Der hitzebeständige Speziallack für den Temperaturbereich von 80-300 °C. Damit lassen sich stärker temperaturbeanspruchte Teile, z. B. im Motorbereich, an Teilen der Auspuffanlage oder am Kühler usw. verschönern. Der Lack härtet erst durch langsames Erwärmen des lackierten Gegenstandes aus.

- 400 ml Spray

56869		schwarz	VE 6	€ 21,65/Stk	S
56870		rot	VE 6	€ 21,65/Stk	S
56871		Klarlack	VE 6	€ 21,65/Stk	S



### AUTO-K HITZEFEST LACKSPRAY 650 °C

Der hochhitzebeständige Speziallack ist für besonders temperaturbeanspruchte Teile geeignet. Anwendbar im Motorbereich, an der Auspuffanlage, an Zweirädern, Grills, Ofenrohren und überall dort, wo Temperaturen bis 650 °C auftreten. Der Lack härtet erst durch langsames Erwärmen ab 250 °C aus.

- 400 ml Spray

56872		silber	VE 6	€ 21,65/Stk	S
56873		schwarz	VE 6	€ 21,65/Stk	S



### AUTO-K AUSPUFF-SPRAY

Auto-K Auspuff-Spray ist ein hochhitzebeständiger Speziallack für Auspuffanlagen. Damit lassen sich sehr stark temperaturbeanspruchte Teile an der gesamten Auspuffanlage an Pkw und Zweirädern verschönern. Der Lack härtet erst bei Temperaturen ab 250 °C aus. Langsam erwärmen!

- 400 ml Spray

56876		silber 800 °C	VE 6	€ 21,65/Stk	S
56877		schwarz 650 °C	VE 6	€ 21,65/Stk	S



### AUTO-K BREMSSATTEL-LACKSPRAY

Für farbliche Effekte im sichtbaren Bremsenbereich. Bremsattel und weitere Teile werden kontrastreich durch die Felgen sichtbar. Einfach und schnell anzuwenden, sorgt das Spray für den besonderen Rennsport-Look.

Hinweis: Keine Vorbehandlung mit Grundierungen und keine Nachbehandlung mit weiteren Deck- und Klarlacken notwendig!

- 400 ml Spray

56878		rot	VE 6	€ 25,40/Stk	S
56879		gelb	VE 6	€ 25,40/Stk	S
56880		blau	VE 6	€ 25,40/Stk	S
56881		schwarz	VE 6	€ 25,40/Stk	S
56882		silber	VE 6	€ 25,40/Stk	S



### BELTON ROST-EFFEKT-SPRAY

Hochwertiges, schnell trocknendes Rosteffekt-Spray, um eine raue, rostig wirkende Oberflächenstruktur zu erzielen. Für Metalle und für andere Untergründe, wie Holz, Glas, Keramik, Papier, Stein etc. geeignet. Ein trendiger, einzigartig echt wirkender Rosteffekt - einfach aus der Lackspraydose.

- Grundieren wird empfohlen (z.B.: Rallye Haftgrund Spray)

- überlackierbar mit 1K Decklacken möglich

- 400 ml Spraydose

58889		400 ml Spray	VE 6	€ 13,71/Stk	S
-------	--	--------------	------	-------------	---

## BELTON EDELSTAHL-SPRAY

Speziallack für den ganz besonderen Edelstahleffekt. Verleiht dekorativen oder anderen Objekten und Oberflächen eine metallisch glänzende Edelstahloptik. Auch für Reparaturlackierungen geeignet. Wetterbeständig, für innen und außen. Ein eleganter, unverwechselbarer metallischer Look, einfach aus der Lackspraydose.

- grundieren wird empfohlen (z.B.: Rallye Haftgrund Spray)
- überlackierbar mit 1K Klarlacken möglich
- 400 ml Spraydose

58891		400 ml Spray	VE 6	€ 11,98/Stk	S
-------	---	--------------	------	-------------	---



## AUTO-K FELGEN-SPRAY

Der abriebfeste Nitrokombinationslack mit besonders hoher Deckfähigkeit ist widerstandsfähig, auf Dauer waschstraßenbeständig und bietet der Felge Langzeitschutz vor Steinschlag und Streusalz. Mit Auto-K Felgen-Sprays lassen sich Felgen ohne großen Zeitaufwand verschönern und gegen Korrosion schützen. Besonders auch zum Schutz von Aluminiumfelgen geeignet.



### Lackieraufbau:

1. Korrosionsschutz-Grundierung
2. Füller/Haftgrund oder Spritzspachtel
3. Auto-K Felgenspray



### Hinweis:

- Felgenklarlack auf die gereinigte Felge sprühen
- Kunstharzlacke generell nicht überlackieren, da der Lack eventuell hochziehen kann

### 400 ml Spray

57083		kristallsilber	VE 6	€ 19,85/Stk	S
57084		titansilber	VE 6	€ 19,85/Stk	S

### 500 ml Spray

57085		gold	VE 6	€ 20,73/Stk	S
57087		Schutz-Klarlack	VE 6	€ 20,73/Stk	S
57086		weiss	VE 6	€ 20,73/Stk	S



## AUTO-K KUNSTSTOFF-LACKSPRAY

Auto-K Kunststoff-Lackspray ist ein schnelltrocknender Speziallack für Kunststoffteile. Damit lassen sich alle am Auto befindlichen Teile aus Hartplastik, Polyester und Polykarbonat verschönern. Anwendbar auf Kunststoff-Stoßstangen, -Außenspiegeln, -Spoilern usw. Der Auto-K Kunststoff-Haftvermittler ist die ideale Grundierung.

### Bitte vor der Anwendung beachten:

Alle Kunststoffe unbedingt auf Verträglichkeit prüfen. Nicht auf anlösbaren Kunststoffen verwenden. Nur für lösungsmittelbeständige Materialien.

### Lackieraufbau:

1. Kunststoff-Haftvermittler
2. Auto-K Kunststoff-Lackspray

- 400 ml Spray

57088		weiß	VE 6	€ 19,85/Stk	S
57089		grau	VE 6	€ 19,85/Stk	S
57090		anthrazit	VE 6	€ 19,85/Stk	S
57091		schwarz	VE 6	€ 19,85/Stk	S





**SPRAYMAX SILIKON-ENTFERNER**

Wirkstoffreiches, mildes Reinigungsmittel zur gründlichen Entfernung von Silikon, Fett, Öl, Wachs, Schmutz, Teer und Ruß. Der hochergiebige Silikon-Entferner verfügt über eine hervorragende Reinigungs- und Entfettungswirkung und verstärkt das Haftvermögen. Das Produkt wird bei der Lackierung von lösemittelhaltigen Lacken eingesetzt.

- 400 ml Spray

56647		transparent	VE 6	€ 12,75/Stk	S
-------	---	-------------	------	-------------	---



**SPRAYMAX AQUA SILIKON-ENTFERNER**

Wasserbasierendes, lösemittelreduziertes und wirkstoffreiches Reinigungsmittel zum unmittelbaren Einsatz vor der Lackierung mit Wasserbasislacken. Dieses leistungsstarke Produkt verstärkt das Haftvermögen und verringert die elektrostatische Wirkung. Hohe Reinigungs- und Entfettungskraft.

- 400 ml Spray

56648		transparent	VE 6	€ 15,00/Stk	S
-------	---	-------------	------	-------------	---



**SPRAYMAX 1K OBERFLÄCHEN-KONTROLL-SPRAY TRANSPARENT**

1K Oberflächen-Kontroll Spray wird eingesetzt, um einen kurzzeitigen Glanz auf Spritzmusterblechen zur Farbtonprüfung zu erzielen. Zudem können Oberflächenunebenheiten bei zu schleifenden oder geschliffenen Fahrzeugoberflächen erkannt werden.

- 400 ml Spray

65266		transparent	VE 6	€ 12,75/Stk	S
-------	---	-------------	------	-------------	---



**SPRAYMAX KUNSTSTOFF-HAFTVERMITTLER**

Idealer Haftvermittler für nachfolgende Beschichtungen auf den meisten Kunststoffen. Grundierung und Haftvermittler für alle gängigen PKW- / LKW-Kunststoffteile außen. Untergründe: PP, PP/EPDM, ABS, SAN, PC, PA, PUR-RIM, RTPU, PPO, PBT, PUR-Weichschaum, UP-GF Kunststoffe

- 400 ml Spray

56649		leicht silbrig	VE 6	€ 20,60/Stk	S
-------	---	----------------	------	-------------	---



**SPRAYMAX PISTOLEN-REINIGER**

Wirkstoffreicher Spezialreiniger zur effektiven Reinigung von Lackierpistolen. Universell für 1K Lösemittel- und 1K Wasserlacke, sowie für nicht ausgehärtete 2K Lacke einsetzbar. Die kurze und lange Lanzette ermöglichen eine rückstandsfreie Reinigung der Lackierpistole ohne diese zerlegen zu müssen. Hervorragend geeignet für die schnelle Reinigung des Variator-Sprühkopfes.

-400 ml Spray

56651		transparent	VE 6	€ 15,63/Stk	S
-------	---	-------------	------	-------------	---

### SPRAYMAX 1K KORROSIONSSCHUTZPRIMER

Korrosionsschutzgrundierung mit sehr guten Haftungseigenschaften. Für blanke, geschliffene und ungeschliffene Untergründe geeignet. Nicht mit Polyestermaterialien überarbeitbar.

- hervorragender Korrosionsschutz
- sehr gute Haftung
- Schweißprüfzeugnis
- vor dem Schweißen einsetzbar
- Schweißperlen werden „abgestoßen“
- auch auf Lackbeschichtungen einsetzbar
- 400 ml Spray

56652  rotbraun VE 6 € 20,60/Stk S



### SPRAYMAX 1K SPOT-GRUNDIERER

Zinkchromatfreier 1K Primer für die schnelle Isolierung von kleinen, flachen Durchschliffstellen z.B. an Ecken, Kanten und Sicken, - unmittelbar vor dem Wasserbasislackauftrag. Kein Füllerauftrag notwendig.

- Korrosionsschutz auf allen Metalloberflächen
- schnell überzulackieren
- guter Decklackstand
- 400 ml Spray

62709  grau VE 6 € 19,50/Stk S



### SPRAYMAX 1K ALLGRUND-SPRAY WEISS

Universal-Haftgrund. Für innen und außen. Als Haftprimer auf allen Untergründen, mit aktiver Korrosionsschutzwirkung auf Eisen und Stahl. Auch für Zink, verzinkten Stahl, NE-Metalle, Leicht und Buntmetall, Hart- PVC, duroplastische Kunststoffe.

- sehr schnell trocknend
- Temperaturbeständig bis 180 °C
- 400 ml Spray

62404  weiss VE 6 € 20,98/Stk S



### SPRAYMAX 1K FÜLLPRIMER - PRIMER SHADE

Empfohlen für Kleinschadenreparatur / Spot Repair und Teile-Lackierung, als Rostschutzgrundierung oder Grundierfüller. Geeignete Untergründe: Stahl, verzinkter Stahl, Aluminium, GfK, ausgehärtete Altlackierung, Ersatzteilgrundierung, Polyester-Untergründe. (Nicht mit Polyester- und EP-Produkten überarbeiten).

- 400 ml Spray

56653  PS1 weiß VE 6 € 20,60/Stk S

56654  PS2 lichtgrau VE 6 € 20,60/Stk S

56655  PS4 mittelgrau VE 6 € 20,60/Stk S

56656  PS4 dunkelgrau VE 6 € 20,60/Stk S

56657  PS7 schwarz VE 6 € 20,60/Stk S

56658  beige VE 6 € 20,60/Stk S





### SPRAYMAX 2K SÄUREPRIMER OLIVGRAU

2K Grundierung zur schnellen Isolierung von Durchschliffstellen im Rahmen einer Autoreparaturlackierung. Für gereinigte und geschliffene Untergründe wie Stahl und besonders Aluminium, ausgehärtete Untergründe, 2K Spachtelmassen und Altackierungen.

- sehr gute Haftung
- hervorragender Korrosionsschutz, insbesondere Aluminium
- schnelle Prozesszeiten durch feine Zerstäubung bei minimalen Overspray
- schnelle Trocknung
- mit handelsüblichen 1K und 2K Acrylfüller überlackierbar

(Nicht mit Wasserbasislacken oder 2K EP/UP Grundierungen/Spachtelmaterialien überlackieren)

56660		250 ml Spray	VE 6	€ 23,48/Stk	S
56661		400 ml Spray	VE 6	€ 31,25/Stk	S



### SPRAYMAX 1K RAPID-EPOXY-GRUNDIERUNG GRAU

1K Epoxy Grundierung zum universellen Einsatz, insbesondere in der Kleinschadenreparatur bis hin zum Spot Repair. Durch die Epoxy-Bindemittel bestmögliche Haftung auf allen Metallen mit hervorragendem Korrosionsschutz.

- sehr schnelle Trocknung, sofort schleifbar
- mit 2K Polyester Spritzspachtel verträglich
- mit allen marktüblichen Decklacken überlackierbar
- Nass in Nass Anwendung unter Füller
- auch auf diversen Kunststoffen und GFK einsetzbar.
- 400 ml Spray

57568		grau	VE 6	€ 20,60/Stk	S
-------	--	------	------	-------------	---



### SPRAYMAX 2K EPOXY-GRUNDIERFÜLLER

Universell einsetzbarer 2 Komponenten Epoxy-Grundierfüller für alle problematischen Untergründe, wie z.B. Metall-, NE-Metall-, verzinktes Stahlblech oder eloxierte Aluminiumflächen.

- 400 ml Spray

56665		grau	VE 6	€ 31,25/Stk	S
56666		schwarz	VE 6	€ 31,25/Stk	S



### SPRAYMAX 2K RAPID-GRUNDIERFÜLLER GRAU

Universelle, schnell trocknende 2 Komponenten Grundierung für hochwertige Fahrzeuglackierungen. Ideal für Teilelackierungen und Kleinreparaturen (Spot Repair).

56662		250 ml Spray	VE 6	€ 23,48/Stk	S
56663		400 ml Spray	VE 6	€ 31,25/Stk	S



### SPRAYMAX 2K DTM-GRUNDIERFÜLLER

Universell, direkt auf blankem Blech und allen gängigen Kunststoff-Untergründen einsetzbar. Spezieller Nass-in-Nass Füller.

- schnell mit Wasserbasislacken und konventionellen Lacken überlackierbar
- Reparaturlösung unter Spritzspachtel
- 400 ml Spray

57340		hellgrau	VE 6	€ 23,48/Stk	S
57341		schwarz	VE 6	€ 23,48/Stk	S

### SPRAYMAX 2K KTL-REPARATURLACK-SPRAY SCHWARZ

2-Komponenten Grundierung für die schnelle und einfache Isolierung von Durchschliff- oder anderen Fehlstellen in einer schwarzen kathodischen Tauchgrundierung. In Farbton und Glanzgrad auf gängige KTL-Typen abgestimmt.

- 400 ml Spray

63408		schwarz	VE 6	€ 31,25/Stk	S
-------	---	---------	------	-------------	---



### SPRAYMAX 1K SPRITZSPACHTEL

Spritzspachtel zum Ausgleich für kleine Vertiefungen, Restspachtelunebenheiten, Schleifspuren und Wellen. Durch das hervorragende Standvermögen lassen sich hohe Schichten in wenigen Spritzgängen auftragen. Der Spritzspachtel hat eine ausgezeichnete Haftung.

- schnelle Trocknung und Schleifbarkeit  
- 400 ml Spray

56669		grau	VE 6	€ 20,60/Stk	S
-------	---	------	------	-------------	---





### SPRAYMAX 1K AC-FÜLLER

Acrylfüller mit gutem Standvermögen, schneller Trocknung und hervorragender Trocken-Schleifbarkeit.

- hohes Füllvermögen  
- gutes Standvermögen  
- überlackierbar mit allen gängigen 1K Basis und 2K Decklacksystemen, insbesondere für Wasserbasislacke geeignet  
- 400 ml Spray

56670		hellgrau	VE 6	€ 20,60/Stk	S
-------	---	----------	------	-------------	---

56671		mittelgrau	VE 6	€ 20,60/Stk	S
-------	---	------------	------	-------------	---

56672		dunkelgrau	VE 6	€ 20,60/Stk	S
-------	---	------------	------	-------------	---



### SPRAYMAX 2K ACRYL-SCHLEIFFÜLLER GRAU

Professioneller, sehr schnell trocknender Füller mit exzellentem Füllvermögen und hervorragendem Verlauf. Einsetzbar für Spotlackierungen und mittlere Flächen. Größere Durchschliffstellen z.B. mit Füllprimer vorgrundieren.

56676		250 ml Spray	VE 6	€ 23,48/Stk	S
-------	---	--------------	------	-------------	---

56674		400 ml Spray	VE 6	€ 31,25/Stk	S
-------	---	--------------	------	-------------	---



### SPRAYMAX KONTROLLSCHWARZ

Zur Kontrolle von Schleifarbeiten jeglicher Art.

- sehr feine Zerstäubung  
- nach bereits 1 min nass oder trocken schleifbar ohne Untersetzen des Schleifpapiers  
- 400 ml Spray

56679		schwarz	VE 6	€ 18,98/Stk	S
-------	---	---------	------	-------------	---





### SPRAYMAX 1K DTP-KUNSTSTOFFLACK-SPRAY

Spezialprodukt für die schnelle Decklackierung von Kunststoffoberflächen in Standardgraustufen. Schnelle Prozesse da direkt auf Kunststoffflächen einsetzbar, kein zusätzlicher Haftvermittler notwendig. Optimale Ergänzung zu den im System erhältlichen Struktur-Sprays.

- Direkt auf Kunststoffe einsetzbar
- in den gebräuchlichsten Standard-Graustufen verfügbar
- sehr gute Haftung
- schnelle Trocknung
- mit sich selbst überlackierbar
- 400 ml Spray

61927		dunkelgrau	VE 6	€ 20,60/Stk	S
61928		dunkelanthrazit	VE 6	€ 20,60/Stk	S
61929		schwarz	VE 6	€ 20,60/Stk	S



### SPRAYMAX 1K STRUKTURLACK DTP

Spezialprodukt zur Nachbildung einer Kunststoff-Struktur im Automobilbereich, insbesondere für Kunststoff-Stoßfänger, Zierleisten und diverse Kunststoffanbauteile. Schneller Prozess, da das 1K DTP Strukturlack direkt auf Kunststoffflächen einsetzbar ist, ohne Haftvermittler.

- verschiedene Strukturausprägungen abbildbar
- einfache Verarbeitung
- sehr schnelle Trocknung
- sehr gute Haftung
- überlackierbar mit handelsüblichen 1K Lösemittel- oder Wasserbasislacken und mit 2K Decklacksystemen
- 400 ml Spray

63239		fein schwarz	VE 6	€ 20,60/Stk	S
63240		fein grau	VE 6	€ 20,60/Stk	S



### SPRAYMAX STRUKTUR-SPRAY

Spezialprodukt zur Nachbildung einer Kunststoffstruktur im Automobilbereich, insbesondere für Kunststoff-Stoßfänger (Bumper). Verschiedene Strukturausprägungen erhältlich. Optimale Ergänzung zu den im System erhältlichen DTP- und Kunststoff-Sprays.

- Auswählbare Strukturausprägung
- einfache Verarbeitung
- sehr schnelle Trocknung
- überlackierbar mit allen gängigen 1K Basis- und 2K Decklacksystemen
- auch in Kombination mit den 1K DTP- und Kunststoff-Sprays
- 400 ml Spray

56693		transparent mittel	VE 6	€ 20,60/Stk	S
56694		transparent grob	VE 6	€ 20,60/Stk	S
56695		schwarz mittel	VE 6	€ 20,60/Stk	S
61926		grau mittel	VE 6	€ 20,60/Stk	S



### SPRAYMAX FELGENSPRAY

Widerstandsfähiges Felgenspray mit hoher Ergiebigkeit für neue und gebrauchte Felgen.

- schnelle Trocknung
- Widerstandsfähig gegen Steinschlag, Streusalz und Bremsstaub
- 400 ml Spray

56710		silber	VE 6	€ 20,60/Stk	S
-------	--	--------	------	-------------	---

### SPRAYMAX 1K KLARLACK HOCHGLÄNZEND

1 Komponenten Klarlack für die schnelle Beschichtung und Versiegelung von Reparatur- und Neulackierungen. Aufgrund der guten Elastizität des Lackfilmes ist die Anwendung besonders auf weichen, flexiblen Bauteilen wie z.B. Kunststoffteilen empfohlen.

- leichte Verarbeitung
- gute Trocknung
- keine Farbtonabweichung
- gute Witterungsbeständigkeit mit ausgezeichnetem UV-Schutz
- sehr guter Verlauf
- sehr gute Polierbarkeit Glanzgrad: hochglänzend 87+/-4 bei 85° Messwinkel
- 400 ml Spray

**63241**  hochglänzend VE 6 € 20,60/Stk S



### SPRAYMAX 1K KLARLACK

1 Komponenten Klarlack für die schnelle Beschichtung und langfristige Versiegelung von Reparatur- und Neulackierungen.

- leichte Verarbeitung
- schnelle Trocknung
- keine Farbtonabweichung
- gute Witterungsbeständigkeit
- sehr guter Verlauf
- sehr gute Polierbarkeit

Glanzgrad:

matt 10+/-2 bei 85° Messwinkel  
glänzend 78+/-4 bei 85° Messwinkel

- 400 ml Spray

**56711**  transparent matt VE 6 € 20,60/Stk S

**56712**  transparent glänzend VE 6 € 20,60/Stk S



### SPRAYMAX 2K KLARLACK

2 Komponenten Klarlack mit sehr hoher Chemikalien-, Benzin- und Witterungsbeständigkeit für die qualitativ hochwertige und langfristige Versiegelung von Reparatur- und Neulackierungen an Fahrzeugen und Motorrädern.

Glanzgrad:

matt 16+/-2 bei 85° Messwinkel  
seidenmatt 36+/-2 bei 85° Messwinkel  
glänzend 88+/-4 bei 85° Messwinkel

- 400 ml Spray

**56713**  glänzend VE 6 € 30,20/Stk S

**56724**  matt VE 6 € 30,20/Stk S

**56725**  seidenmatt VE 6 € 30,20/Stk S



### SPRAYMAX 2K RAPID KLARLACK

2 Komponenten Klarlack mit sehr schneller Trockenzeit, sehr hoher Chemikalien-, Benzin- und Witterungsbeständigkeit für die qualitativ hochwertige und langfristige Versiegelung von Reparatur- und Neulackierungen an Fahrzeugen und Motorrädern.

- sehr schnelle Trocknung
- sehr glatter Verlauf
- dauerhafter Hochglanz
- besonders geeignet für kleine Flächen

Glanzgrad:

glänzend 90+/-4 bei 20° Messwinkel

- 250 ml Spray

**56714**  glänzend VE 6 € 22,28/Stk S





#### SPRAYMAX 2K SCHEINWERFERKLARLACK

Spezieller 2K 2in1 Scheinwerferklarlack zur Erneuerung bzw. Reparatur der Schutzlackierung von Polycarbonat-Scheiben. Hochtransparenter, licht- und wetterbeständiger Klarlack. Erhöht die Widerstandsfähigkeit gegenüber Umwelteinflüssen (UV-Licht, Salzwasser, Waschstraße usw.) und schützt vor neuen Beeinträchtigungen.

- Primer und Klarlack in EINEM
- schützt vor Vergilbung
- 250 ml Spray

62402  transparent VE 6 € 24,43/Stk S



#### SPRAYMAX BEISPRITZLACK

Beispritzlack ist ein Spezialprodukt für homogene Lackierübergänge im Beilackierbereich von 1K / 2K Klarlacken, sowie von 2K Decklacken mit sehr guten Beilackierergebnissen.

- Übergangslose Randzonen im Beilackierbereich
- sehr gute Anlösevermögen
- keine Farbtonabweichung
- Trocknet glänzend auf, muss in vielen Fällen nicht poliert werden und ergibt somit sehr gute Finish-Ergebnisse
- 400 ml Spray

56716  transparent VE 6 € 19,70/Stk S



#### SPRAYMAX BEISPRITZVERDÜNNUNG

Beispritzverdünnung ist ein Spezialprodukt für homogene Lackierübergänge im Beilackierbereich von 1K / 2K Klarlacken sowie von 2K Decklacken mit hervorragenden Beilackierergebnissen.

- übergangslose Randzonen im Beilackierbereich
- hervorragendes Anlösevermögen
- keine Farbtonabweichungen
- Polierbar ohne Abrisskante
- Trocknet matt auf, muss poliert werden
- 400 ml Spray

56717  transparent VE 6 € 19,70/Stk S



#### SPRAYMAX 1K FINISH KONTROLLSPRAY

Zur optimalen Kontrolle des Polierergebnisses zwischen den Finisharbeitsschritten. Entfernt ölige und wachshaltige Rückstände der Politur und macht somit noch verbliebene Schleifriefen und ähnliche Polierfehler sichtbar.

- macht verbliebene Schleifriefen sichtbar
- entfernt ölige und wachshaltige Rückstände der Politur
- einfache und schnelle Verarbeitung
- 400 ml Spray

63388  transparent VE 6 € 15,63/Stk S

## FILLCLEAN ABFÜLLGERÄT UND ZUBEHÖR

### HINWEIS

**Fill In:** Lieferung ohne Abfüllkappe



**Fill Clean:** Lieferung mit Abfüllkappe (= Deckel)

### FILLCLEAN ABFÜLLGERÄT PNEUMATISCH

FillClean ist ein automatisches Abfüllgerät zur reinigungsfreien Abfüllung von FillClean Dosen, die bereits mit spezifischem Löse- und Treibmittel vorbefüllt sind. Die Abfüllung des Originalfarbtones ist sowohl für lösemittelhaltige als auch für wasserbasierende Lacksysteme der jeweiligen Autoreparaturlackhersteller oder anderer Lackhersteller möglich.

**Hinweis:** Bei dem FillClean Abfüllgerät wurde eine wichtige technische Optimierung vorgenommen. Die Abfüllung eines Originalfarbtones kann nur mit eingelegtem Abfüll-Pad erfolgen. Das neue FillClean Abfüllgerät wurde mit der entsprechenden Sicherheitsmechanik ausgestattet.

**Lieferumfang:** 1 Stück FillClean Abfüllgerät, 1 Stück Fillclean Abfüllzylinder und 1 Stück Befestigungsschraube

<b>56740</b>		Abfüllgerät	VE 1	€ 1424,93/Stk	X
<b>56741</b>		Feststellplatte für Abfüllgerät (inkl. Schraube)	VE 1	€ 74,72/Stk	X



### FILLCLEAN ABFÜLLKAPPE

Das FillClean Kappenset ermöglicht die reinigungsfreie Befüllung von SprayMax 2K Fill In für 2K Lösemittel-Decklacke, sowie 1K Fill In Dosen.

<b>56743</b>		2-teilig	VE 6	€ 1,45/Stk	X
--------------	---	----------	------	------------	---



### RICHTIGE LEERDOSE FÜR DEN RICHTIGEN LACK:

	SprayMax 1K Fillclean Lösemittel 2-Schicht Nr: 56719	SprayMax 1K Fillclean Wasserlack 2-Schicht Nr: 56718	AP-Merit 1K Fillclean 7516 Converter VOC 1-Schicht Nr: 57516	AP-Merit 1K Fillclean 7517 Converter 1-Schicht Nr: 57517	SprayMax 2K Fill-In Serie E Lösemittel 1-Schicht inkl. Härter Nr: 56721
<b>1-Schicht (Nexa P420)</b> 2K-Lack Lösemittel				X	
<b>2-Schicht (Nexa P422)</b> Basis-Lack Lösemittel	X				
<b>1-Schicht (Nexa P47x)</b> 2K-VOC-Lack Lösemittel			X		X
<b>1-Schicht (Nexa P65x Vision)</b> 2K-VOC-NFZ-Lack Lösemittel			X		
<b>2-Schicht (Nexa P99x)</b> Basis-Lack Wasserlack		X			
	SprayMax 1K Fillclean Lösemittel 2-Schicht Nr: 56719	AP-Merit 1K Fillclean 7516 Converter VOC 1-Schicht Nr: 57516	SprayMax 2K Fill-In Serie I Lösemittel 1-Schicht inkl. Härter Nr: 56722	SprayMax 2K Fill-In Serie H Lösemittel 1-Schicht inkl. Härter Nr: 65299	
<b>1-Schicht (Selemix Direct)</b> 2K-PUR-Decklack		X	X		
<b>1-Schicht (Selemix Direct PRO)</b> 2K-PUR-Decklack		X		X	
<b>1-Schicht (Selemix 1K-KH)</b> 1K-Lack	X				



### SPRAYMAX FILL IN FÜR 1K WASSERBASISLACK

Für die farbtionspezifische Befüllung mit 1K Wasserbasislacken, in Marke und Qualität Nexa Autocolor Ergebnis ist eine verarbeitungsfertige SprayMax 1K Lackspraydose mit Wasserbasislack im jeweiligen Wunschfarbton. Höchste Produkt- und Ergebnisqualität sind gewährleistet. Die SprayMax Fill In Dosen haben jeweils eine eigenständige lacktechnische Formulierung und sind optimal auf die jeweiligen Lacksysteme der Lackhersteller abgestimmt. Zur Abfüllung der Fill In Spraydose mit dem neuen FillClean Abfüllgerät wird die reinigungsfreie Kappe benötigt

- diese ist im 6er-Set (Nr: 56743) mitzubestellen.
- für Nexa Aquabase Plus, PPG Envirobase HP und Max Meyer AquaMax geeignet
- Befüllmenge: 100 ml
- 400 ml Spraydose

56718		1K Fill-In Serie D	VE 6	€ 8,90/Stk	S
-------	--	--------------------	------	------------	---



### SPRAYMAX FILLCLEAN FÜR 1K LÖSEMITTEL-BASISLACKE

Für die farbtionspezifische Befüllung von lösemittelhaltigen 1K Basislacken, in Marke und Qualität der nachfolgend genannten Lackhersteller bzw. weiterer lösemittelhaltiger Lacksysteme. Ergebnis ist eine verarbeitungsfertige SprayMax 1K Lackspraydose mit 1K Lösemittel-Basislack im jeweiligen Wunschfarbton. Höchste Produkt- und Ergebnisqualität sind gewährleistet.

- für alle lösemittelhaltigen Lacksysteme geeignet
- Abfüllmenge: 100 ml
- 400 ml Spraydose

56719		1K Fill-Clean Universal	VE 6	€ 9,50/Stk	S
-------	--	-------------------------	------	------------	---



### SPRAYMAX 2K FILL IN FÜR 2K LÖSEMITTEL-DECKLACKE

Für die farbtionspezifische Befüllung von 2K Lösemittel-Decklacken, in Marke und Qualität der nachfolgend genannten Lackhersteller. Ergebnis ist eine verarbeitungsfertige SprayMax 2K Lackspraydose mit 2K Lösemittel-Decklack im jeweiligen Wunschfarbton. Höchste Produkt- und Ergebnisqualität sind gewährleistet. Die Topf- bzw. Verarbeitungszeit des Endproduktes variiert je nach Hersteller und Produkt. Zur Abfüllung der 2K Fill In für 2K Lösemittel-Decklacke mit dem neuen FillClean Abfüllgerät wird die reinigungsfreie Kappe benötigt = diese sind bei Bedarf im 6er-Set (Nr: 56743) mitzubestellen

- Serie E:** für Nexa HS+ und Nexa TurboVision
- Serie I:** für Selemix Direct 7-53x PUR Direct
- Serie H:** für Selemix Direct Pro 7-55x

- Abfüllmenge: 100 ml
- 400 ml Spraydose

56721		2K Fill-In Serie E	VE 6	€ 19,70/Stk	S
56722		2K Fill-In Serie I	VE 6	€ 19,70/Stk	S
65299		2K Fill-In Serie H	VE 6	€ 19,70/Stk	S



### AP-MERIT FILLCLEAN SPRAY CONVERTER

Für die farbtionspezifische Befüllung von lösemittelhaltigen 2K Acryllacken, in Marke und Qualität der nachfolgend genannten Lackhersteller bzw. weiterer lösemittelhaltiger Lacksysteme. Ergebnis ist eine verarbeitungsfertige 1K Lackspraydose mit 2K Lösemittel-Unilack im jeweiligen Wunschfarbton. Höchste Produkt- und Ergebnisqualität sind gewährleistet.

- Serie 7516:** für Nexa HS+ (P471/472) Unidecklacke, Nexa Turbo Vision NFZ-Unidecklacke und Selemix-Reihe\*\* (Direct u. Direct Pro)
- Serie 7517:** für Standard 2K Uni-Lacke (z.B. Nexa P420-Reihe) und Sonderfarben

- inkl. Fillclean Abfüllkappe
- Abfüllmenge: 100 ml

57516		Serie 7516	VE 6	€ 6,10/Stk	H
57517		Serie 7517	VE 6	€ 6,06/Stk	H

\*\* nur mit 80 ml. Stammlack befüllen

## BEFÜLLTE SPRAYDOSEN

Spraydosen werden mit Ihrem gewünschten Farbton befüllt! Alle gängigen PKW und LKW Farbtöne lieferbar!

**RICHTIGE ARTIKELNUMMER FÜR DIE BEFÜLLTE SPRAYDOSE :**

	SprayMax Spraydose befüllt Lösemittel 2-Schicht Nr: 31913	SprayMax Spraydose befüllt Wasserlack 2-Schicht Nr: 49473	AP-Merit Spraydose befüllt Converter VOC 1-Schicht Nr: 54693	AP-Merit Spraydose befüllt Converter 1-Schicht Nr: 49461
1-Schicht (Nexa P420) 2K-Lack Lösemittel				X
2-Schicht (Nexa P422) Basis-Lack Lösemittel	X			
1-Schicht (Nexa P47x) 2K-VOC-Lack Lösemittel			X	
1-Schicht (Nexa P65x Vision) 2K-VOC-NFZ-Lack Lösemittel				
2-Schicht (Nexa P99x) Basis-Lack Wasserlack		X		

	AP-Merit Spraydose befüllt Converter 1-Schicht Nr: 49461	AP-Merit Spraydose befüllt Converter 1-Schicht Nr: 63414	SprayMax 2K Spraydose befüllt Lösemittel 1-Schicht inkl. Härter Nr: 51171
1-Schicht (Nexa P420) 2K-Lack Lösemittel	X		
2-Schicht (Nexa P422) Basis-Lack Lösemittel			
1-Schicht (Nexa P47x) 2K-VOC-Lack Lösemittel			X
1-Schicht (Nexa P65x Vision) 2K-VOC-NFZ-Lack Lösemittel		X	
2-Schicht (Nexa P99x) Basis-Lack Wasserlack			

	AP-Merit Spraydose befüllt* Selemix 1-Schicht Nr: 57345	SprayMax 2K Spraydose befüllt Selemix 1-Schicht inkl. Härter Nr: 57909	SprayMax 2K Spraydose befüllt Selemix 1-Schicht inkl. Härter Nr: 65300	SprayMax Spraydose befüllt Selemix 1-Schicht Nr: 63159
1-Schicht (Selemix Direct)* 2K-PUR-Decklack	X	X		
1-Schicht (Selemix Direct PRO)* 2K-PUR-Decklack	X		X	
1-Schicht (Selemix 1K-KH) 1K-Lack				X



### SPRAYDOSE BASISLACK LÖSEMITTEL

Wird mit Nexa Lösemittel Basislack Uni-, Pearl oder Metallic abgefüllt. Muss noch mit Klarlack z.B.: Nr: 56712 überlackiert werden.

- inkl. Breitstrahl Sprühkopf

**31913**  400 ml Spraydose VE 1 € 23,14/Stk E



### SPRAYMAX SPRAYDOSE BASISLACK WASSERLACK

Wird mit Nexa Aquabase Plus Wasserbasislack Uni-, Pearl oder Metallic abgefüllt. Muss noch mit Klarlack z.B.: Nr: 56712 überlackiert werden.

- inkl. Breitstrahl Sprühkopf

**49473**  400 ml Spraydose VE 1 € 32,06/Stk E



### AP-MERIT SPRAYDOSE UNI-ACRYL-LACKE

Wird mit Nexa Uni-Decklack P420 abgefüllt. Spraydose inklusive Converter.

- inkl. Breitstrahl Sprühkopf

**49461**  400 ml Spraydose VE 1 € 22,12/Stk E





### SPRAYMAX 2K AUTOLACK-SPRAYDOSE INKL. HÄRTER

Wird mit Nexa HS+ Uni-Decklack abgefüllt. SprayMax 2K Technologie bedeutet 2Komponenten = Lack und Härter in einer Lackspraydose

- Der Härter ist in einem separaten Behälter integriert
- Der Härter wird per Knopfdruck aktiviert bzw. freigesetzt und mit dem Lackmaterial vermischt
- inkl. Breitstrahl Sprühkopf

51171		400 ml Spraydose	VE 1	€ 31,74/Stk	E
-------	--	------------------	------	-------------	---

### TECHNISCHE SPRAYDOSEN UND ERGÄNZUNGEN



### 3M SCHWEISSPRIMER 50410

Mit 3M Schweißprimer 50410 entfallen kostspielige Nachbesserungen, und die Arbeit in der Werkstatt wird effektiver. Unsere praktische Aerosol-Beschichtung schützt vor Korrosionsbildung zwischen geschweißten Metallflächen. Unsere Beschichtung schützt Metallteile vor dem Abbauen und ist beständig gegen Schweißspritzer. Das Produkt trocknet in nur fünf Minuten, was die Produktivität steigert.

- Schutz von blanken Metallteilen vor Korrosion nach dem Schweißen
- schnell trocknendes Produkt beim MIG-Schweißen, dadurch effizientes Arbeiten
- praktisches Auftragen als Aerosol-Spray
- überragende Abdeckung
- einfaches Durchschweißen

65231		377 ml Spray	VE 6	€ 23,98/Stk	Y
-------	--	--------------	------	-------------	---



**NEU!**

### FINIXA SCHWEISS-PRIMER ZINKPHOSPHAT

Eine Korrosionsschutzlösung auf Alkydharzbasis, die speziell für SPOT-, MIG- und WIG-Schweißanwendungen entwickelt wurde. Mit einem hohen Zinkanteil im Trockenfilm beschleunigt dieser Primer den Schweißprozess bei minimaler Beeinträchtigung der Schweißnaht. Seine hervorragenden Hafteigenschaften sorgen für einen effektiven Schutz vor und nach dem Schweißen. Darüber hinaus ist dieser Zinkphosphat-Primer mit den meisten Lackiersystemen kompatibel und bietet eine zuverlässige Grundlage für eine Vielzahl von Anwendungen.

- grau

66600		400 ml Spray	VE 6	€ 13,55/Stk	E
-------	--	--------------	------	-------------	---



**NEU!**

### FINIXA 1K ETCH PRIMER

Speziell für blanke Metalloberflächen entwickelt. Diese Grundierung gewährleistet nicht nur einen ausgezeichneten Korrosionsschutz, sondern bietet auch den Komfort, dass sie ohne Schleifen überlackierbar ist, was einen nahtlosen Auftrag jeder 1K- oder 2K-Grundierung/Spachtelmasse ermöglicht. Verlassen Sie sich auf unseren Etch Primer, um eine starke Grundlage für Ihre Metallprojekte zu schaffen, die sowohl Haltbarkeit als auch Benutzerfreundlichkeit gewährleistet.

- grau

66520		400 ml Spray	VE 6	€ 13,04/Stk	E
-------	--	--------------	------	-------------	---



**NEU!**

### FINIXA HAFTPRIMER

Zuverlässiger Haftvermittler, der speziell für den Einsatz auf verschiedenen Kunststoffen entwickelt wurde. Mit nur einer leichten Schicht sorgt es für eine ausgezeichnete Haftung und seine schnelltrocknende Formel ermöglicht eine schnelle Anwendung. Er ist nach nur 15 Minuten überlackierbar, was ihn zu einer praktischen und effektiven Lösung für Ihre Grundierungsanforderungen macht.

- schnelltrocknend
- nach 15 Minuten überlackierbar
- transparent

66318		400 ml Spray	VE 6	€ 23,75/Stk	
-------	--	--------------	------	-------------	--

### TEROSON VR 625 ROSTUMWANDLER

Ein filmbildender, lösemittelhaltiger Rostumwandler zur Behandlung von Roststellen aller Art. Organische Bestandteile wandeln den Rost in eine stabile Komplex-Verbindung um. Bildet bei der Trocknung einen lackähnlichen, gut schleifbaren Schutzfilm. Der Schutzfilm besitzt eine ausgezeichnete Haftung. Zusätzliches Grundieren ist nicht notwendig.

**Anwendung:**

Auf allen Eisenuntergründen. Nicht geeignet für hitzebelastete Teile wie Auspuffanlagen, Ofenrohre, etc.

- Farbe: Transparent, leicht bräunlich
- Verarbeitungstemperatur: 8–25 °C
- Trockenzeit: staubtrocken ca. 20 Min., durchgetrocknet 16 Stunden

59032  400 ml Spray VE 6 € 14,40/Stk F



### SPRAYTEC ROSTLÖSER-SPRAY

Hochwirksamer, universell einsetzbarer Rostlöser. Hohe Kriechfähigkeit in kleinste Ritzen und Hohlräume.

56803  400 ml Spray VE 6 € 8,09/Stk S



### SPRAYTEC KUPFER-SPRAY

Hochleistungs-Schmierstoff für alle Gleitstellen, die hohen Temperaturen ausgesetzt sind. Scheibenbremsen, Bremsklotzrückseiten, Führungen, Federn, Bremsbackenbolzen, Zündkerzengewinde, Auspuffschrauben usw. Auch im häuslichen und Freizeitbereich einsetzbar, wie z.B. bei Scharnieren, Schlössern, Schiebern und Führungen.

56804  400 ml Spray VE 6 € 8,91/Stk S





# Poliermittel Startset

## Startset enthält:

- 1 x 250 ml Schleifpolitur Cut`N`Gloss
- 1 x 250 ml Anti-Hologramm-Politur
- 2 Stk Polierpad 125/140 x 20 mm grün/hart
- 2 Stk Polierpad 125/140 x 20 mm blau/medium
- 2 Stk Polierpad 125/140 x 20 mm gelb/soft
- 1 Stk Polierschwammstützteller 115 mm M14

**NEU!**



**Nr.: 61983 AP-MERIT  
POLIERMITTEL STARTSET  
9-teilig**

**€ 68,82/Set G**

# LACKAUFBEREITUNG

3M Perfect-it Poliersysteme	124
AP-Merit Poliersystem	132
Rupes Poliersystem	134
Scholl Concepts Poliersystem	138
Versiegelung	140
Fahrzeugpflege Innen und Außen	141
Diverse Hilfsmittel (Poliermittel)	143

**HINWEIS:** Auf Grund der angespannten Rohstoff-Situation am Weltmarkt und den ständig steigenden Energiepreisen sind die enthaltenen Preise im Katalog nur Richtpreise und können abweichen. Tagesaktuelle Preise finden Sie unter [www.autolackprofi.com](http://www.autolackprofi.com)



# 3M

## 3M PERFECT-IT EXZENTER-POLIERSYSTEM

Das neue 3M Perfect-It Exzenter-Poliersystem = Polieren, neu definiert! Polieren ohne Stress. Einführung des 3M™ Perfect-It™ Exzenter-Poliersystems, einem Set von Werkzeugen, Pads und Polituren in Profiqualität. Dieses Set welches auch häufig in der Fahrzeugaufbereitung zu finden ist, wurde speziell für die Autoreparatur überarbeitet. Eine unkonventionelle, aber willkommene Verbesserung des Prozesses, die es Ihnen ermöglicht, den Glanz eines Ausstellungsstücks zu erzielen, als ob das Auto nie berührt worden wäre. Polieren neu definiert. Wir haben aus einem der kompliziertesten Schritte bei der Automobilreparatur einen Prozess entwickelt, den jeder Anwender auf Anhieb beherrschen kann. Erleben Sie ein System, das aufeinander abgestimmt ist – ein einfach zu bedienendes Poliergerät mit speziell entwickelten Polituren und Pads. Ihre Mitarbeiter sollten keine Angst mehr vor Hologrammen, Durchpolieren oder anderen Problemen haben, die bei herkömmlichen Rotationspolierern auftreten können. Lassen Sie sich nicht von der Nacharbeit kontrollieren. Es ist Zeit, die Kontrolle beim Polieren wieder zu übernehmen.

- Perfektes, hologrammfreies Finish
- Vermeiden Sie Durchpolieren und Nacharbeiten
- Entwickelt für eine einfache Handhabung



## 3M PERFECT-IT EXZENTERSCHLEIFPASTE 34131E

Die 3M Perfect-It Exzenter-Schleifpaste ist die schnell abtragende, professionelle Schleifpasten-Formel, die für unser 3M Exzenter-Schleifer Poliersystem entwickelt wurde. Zur Anwendung zusammen mit unseren 3M Perfect It Polierpads für Exzenterpoliermaschine für das schnelle Abtragen von Schleifspuren mit einer Körnung von 3000 oder feiner. Sie funktioniert auf frischen oder gehärteten Lacken und Klarlacken.

- SCHNELLES TRENNEN: Die 3M Perfect It Exzenter-Schleifpaste entfernt Schleifspuren mit einer Körnung von 3000 oder feiner schnell ohne zusätzliche Wirbelspuren. So wird der Polierschritt einfacher.
- VIELSEITIG: Leistet großartige Arbeit auf frischen und ausgehärteten Lacken, damit Sie ein hochwertiges Finish erzielen können
- WENIGER SCHMUTZ: Durch die leicht zu reinigende Formel können Sie schnell zur nächsten Anwendung übergehen
- AUFEINANDER ABGESTIMMTE SYSTEMKOMPONENTEN: Teil des einfach einsetzbaren 3M Perfect-It Exzenter-Schleifer Lack-Finishing-Systems, das Pads, Flüssigkeiten und Werkzeug umfasst. Das System ist darauf ausgelegt, ungeachtet der Fähigkeitsstufe des Anwenders ein hochwertiges Oberflächenfinish zu erreichen.
- GERINGERE SCHLEUDERDREHZAHLEN: Das Polieren mit Exzenterpoliermaschinen produziert eine geringere Schleuderdrehzahl als gängige Drehwerkzeuge

64853  946 ml Gebinde VE 1 € 62,25/Stk Y



## 3M PERFECT-IT EXZENTERPOLITUR 34134E

Bestmögliches Finish auf allen Lacken und Klarlacken mit der 3M Perfect-It Exzenterpolitur. Mit fortschrittlichen Schleifmitteln und Glanzverstärkern für konstant hochwertige Finishes. Zur Anwendung zusammen mit der 3M Perfect-It Exzenterpoliermaschine und den passenden Pads zum Lack-Finishen und Polieren für Profis ungeachtet ihrer Erfahrung, die perfektes Finish ohne Schlieren und Wirbelspuren erzielen möchten.



- NEULACKIERUNG NEU DEFINIERT: Schlieren und Wirbelspuren gehören der Vergangenheit an. So haben Sie mehr Zeit, um den Glanz mit der 3M Perfect-It Exzenterpolitur zu perfektionieren, die Teil des 3M Perfect-It Exzenter-Schleifer Poliersystems ist.
- GLEICHMÄSSIGE ERGEBNISSE: Bietet hochwertige, berechenbare Ergebnisse dank einer von 3M entwickelten Kombination von fortschrittlichen Schleifmitteln und Glanzverstärkern.
- EINFACHE ANWENDUNG: Die 3M Perfect-It Exzenterpolitur bietet Hochglanz-Finish für Lackierer ungeachtet ihrer Erfahrung im Bereich Autoreparatur und Polieren, wenn sie als Teil des 3M Perfect-It Exzenter-Schleifer Poliersystems verwendet wird.
- AUFEINANDER ABGESTIMMTE SYSTEMKOMPONENTEN: Teil des einfach einsetzbaren 3M Perfect-It Exzenter-Schleifer Lack-Finishing-Systems, das Pads, Flüssigkeiten und Werkzeug umfasst. Das System ist darauf ausgelegt, ein hochwertiges Oberflächenfinish zu erreichen.
- WENIGER SCHMUTZ: Das Polieren mit Exzenterpoliermaschinen produziert eine geringere Schleuderdrehzahl als gängige Drehwerkzeuge.
- FÜR ALLE FÄHIGKEITSSTUFEN: Bietet Hochglanz-Finish für Lackierer ungeachtet ihrer Erfahrung im Bereich Autoreparatur und Polieren.

64764  946 ml Gebinde VE 1 € 64,44/Stk Y

### 3M PERFECT-IT PAD MIT POLIERFELL WEISS GROB

Bestmögliches Finish auf verschiedenen Lacken und Klarlacken mit den 3M Perfect-It Polierpads mit Polierfell für Exzenterpoliermaschinen. Für die Anwendung mit dem 3M Perfect-It Exzenter Schleifer Poliersystem ausgelegt, damit Sie den erwünschten Abtrag ohne Schlieren, Wirbelspuren oder Hologramme erzielen können.

- kurzflorige Fasern / festes Trägermaterial / weißer Schaumstoffrücken
- hohe Schleifleistung
- zum Entfernen von Schleifspuren
- ideal für große und kleine Bereiche
- ideal für stark durchgetrocknete Lacke
- 2 Stück pro Packung (Beutel)



<b>64849</b>		150 mm Ø/ 34124	VE 1	€ 50,64/Pkg	Y
<b>64850</b>		130 mm Ø/ 34120	VE 1	€ 44,80/Pkg	Y



### 3M PERFECT-IT PAD MIT POLIERFELL WEISS MEDIUM

Bestmögliches Finish auf verschiedenen Lacken und Klarlacken mit den 3M Perfect-It Polierpads mit Polierfell für Exzenterpoliermaschinen. Für die Anwendung mit dem 3M Perfect-It Exzenter Schleifer Poliersystem ausgelegt, damit Sie den erwünschten Abtrag ohne Schlieren, Wirbelspuren oder Hologramme erzielen können.

- langflorige Fasern / flexibles Trägermaterial / schwarzer Schaumstoffrücken
- hervorragender Kompromiss zwischen Schleifleistung und Glanzgrad
- kann in 1-Schritt-Verfahren (mit Politur) verwendet werden
- ideal für mittlere und kleine Bereiche
- ideal für frische Lacke
- 2 Stück pro Packung (Beutel)



<b>64847</b>		150 mm Ø/ 34125	VE 1	€ 50,64/Pkg	Y
<b>64848</b>		130 mm Ø/ 34121	VE 1	€ 44,80/Pkg	Y



### 3M PERFECT-IT POLIERPAD VIOLETT

Bestmögliches Finish auf verschiedenen Lacken und Klarlacken mit den 3M Perfect-It Polierpads mit Polierfell für Exzenterpoliermaschinen. Für die Anwendung mit dem 3M Perfect-It Exzenter Schleifer Poliersystem ausgelegt, damit Sie den erwünschten Abtrag ohne Schlieren, Wirbelspuren oder Hologramme erzielen können.

- weicher Polierschaum für hohen Glanz / violetter Schaumstoff
- hervorragendes Finish
- zum Entfernen von Mikrokratzern / Feinpolieren
- zur Verwendung im zweiten Schritt nach dem Polieren
- kann in 1-Schritt-Verfahren (mit Politur) verwendet werden
- 2 Stück pro Packung (Beutel)



<b>64843</b>		150 mm Ø/ 34127	VE 1	€ 50,64/Pkg	Y
<b>64846</b>		130 mm Ø/ 34123	VE 1	€ 44,80/Pkg	Y



### 3M PERFECT-IT POLIERPAD WEISS

Bestmögliches Finish auf verschiedenen Lacken und Klarlacken mit den 3M Perfect-It Polierpads mit Polierfell für Exzenterpoliermaschinen. Für die Anwendung mit dem 3M Perfect-It Exzenter Schleifer Poliersystem ausgelegt, damit Sie den erwünschten Abtrag ohne Schlieren, Wirbelspuren oder Hologramme erzielen können.

- robuster Schaumstoff / weißer Schaumstoff
- mittlere Schleifleistung
- zum Entfernen von Schleifspuren
- geeignet für alle, die kein Lammfell verwenden wollen
- 2 Stück pro Packung (Beutel)

<b>64851</b>		150 mm Ø/ 34126	VE 1	€ 50,44/Pkg	Y
<b>64852</b>		130 mm Ø/ 34122	VE 1	€ 44,80/Pkg	Y



**PERSÖNLICHE SICHERHEIT**

• Komfort-Feinstaubmaske P3



• Gehörschutz



• Komfort-Vollsichtbrille



• Wiederverwendbarer Schutanzug



• Schutzhandschuhe



Wählen Sie je nach Umfang der Reparatur Schritt 1a, 1b oder 1c. Fahren Sie dann mit Schritt 2 (Schleifpaste) und Schritt 3 (Polieren) fort.

Schleifen von punktuellen Schäden



1a

- ▶ Schleifen mit 3M™ Finesse-it™ Trizact™ Filmscheibe, 32 mm Körnung 3000 auf Denibbing-Werkzeug.
- ▶ Nachbearbeitung des Schliffbildes mit einer 3M™ Trizact™ Feinschleifscheibe, Körnung 8000, 75 mm auf einem Exzentrerschleifer.
- ▶ **Fahren Sie direkt mit dem Polierschritt fort.**



Schleifen kleiner Flächenschäden



1b

- ▶ Schleifen Sie die Fläche mit einer 3M™ Hookit™ Purple Finishing Schleifscheibe 260L, Körnung P1500, 75 mm. Scheibe mit einem weichen Interface Pad verwenden. Entfernen Sie alle Schäden am Karosserieteil und passen Sie die Textur an die angrenzenden OEM-Karosserieteile an. Wischen Sie das Karosserieteil ab.
- ▶ Nachbearbeitung des Schliffbildes mit einem Exzentrerschleifer und einer 3M™ Trizact™ Feinschleifscheibe, Körnung 3000, 75 mm. Scheibe feucht mit einem weichen Interface Pad verwenden. Schleifen Sie jeden Bereich 4-6 Mal.
- ▶ Wischen Sie das Karosserieteil ab. Wenn noch Kratzer sichtbar sind, weiter verfeinern.



Schleifen großer Flächenschäden



1c

- ▶ Schleifen Sie die Fläche mit einer 3M™ Hookit™ Purple Finishing Schleifscheibe 260L, Körnung P1500 - P2000, 150 mm. Scheibe mit einem weichen Interface Pad verwenden. Entfernen Sie alle Schäden am Karosserieteil und passen Sie die Textur an die angrenzenden OEM-Karosserieteile an. Wischen Sie das Karosserieteil ab.
- ▶ Nachbearbeitung des Schliffbildes mit einem Exzentrerschleifer und einer 3M™ Trizact™ Schaumstoffscheibe, Körnung 3000, 150 mm. Scheibe feucht mit einem weichen Interface Pad verwenden. Bearbeiten Sie jeden Bereich 4-6 Mal.
- ▶ Wischen Sie das Karosserieteil ab. Wenn noch Kratzer sichtbar sind, weiter verfeinern.

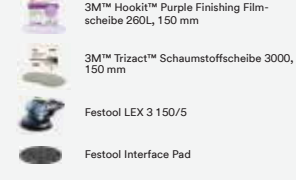

Schleifpaste



2

- ▶ Tragen Sie die Schleifpaste in kreisenden Bewegungen gleichmäßig auf das Pad auf. Beim Auftragen von Schleifpaste auf ein neues Pad wird empfohlen, zunächst einige Sekunden lang mit Drehzahlstufe 1 zu beginnen, um sicherzustellen, dass das Pad gleichmäßig mit Schleifpaste bedeckt ist.
- ▶ Setzen Sie das Pad flach auf die Oberfläche auf, und beginnen Sie mit Drehzahlstufe 4; erhöhen Sie die Drehzahl bei Bedarf. Üben Sie minimalen Druck nach unten aus, und gehen Sie einem Nord/Süd-, Ost/West-, Kreuzschraffurmuster vor, um Kratzer/Mängel zu entfernen.
- ▶ Polieren Sie immer nur einen kleinen Bereich. Es werden Bereiche von ca. 60 cm x 60 cm empfohlen, um eine angemessene Entfernung von Kratzern und Mängeln zu gewährleisten.
- ▶ Entfernen Sie den verbleibenden Film mit einem 3M™ Perfect-It™ Ultra Soft Hochleistungstuch von der Oberfläche. Wenn weiterhin Kratzer oder Mängel vorhanden sind, geben Sie vier Tropfen Schleifpaste auf das Pad, und setzen Sie die Politur fort.
- ▶ Vergewissern Sie sich, dass sämtliche Schleifkratzer vollständig entfernt sind. Überprüfen Sie die Oberfläche, indem Sie sie mit 3M™ Perfect-It™ Finish-Kontrollspray besprühen und mit einem sauberen Mikrofaser Tuch abwischen.
- ▶ **Hinweis:** Reinigen Sie die Pads für eine optimale Leistung häufig mit einer Vliesbürste.



Polieren



3

- ▶ Tragen Sie die Politur in einem Kreis nahe am Rand auf das Pads auf. Beim Auftragen von Politur auf ein neues Pad wird empfohlen, zunächst einige Sekunden lang mit Drehzahlstufe 1 zu beginnen, um sicherzustellen, dass das Pad gleichmäßig bedeckt ist.
- ▶ Setzen Sie das Polierpad flach auf die Oberfläche auf, und beginnen Sie mit Drehzahlstufe 4, um die Politur zu verteilen. Reduzieren Sie die Drehzahl je nach Bedarf. Üben Sie minimalen Druck nach unten aus, und gehen Sie einem Nord/Süd-, Ost/West-, Kreuzschraffurmuster vor, um Wirbelspuren/Mängel zu entfernen.
- ▶ Polieren Sie immer nur einen kleinen Bereich. Es werden Bereiche von ca. 60 cm x 60 cm empfohlen, um eine angemessene Entfernung von Wirbelspuren und Mängeln zu gewährleisten.
- ▶ Entfernen Sie den verbleibenden Film mit einem 3M™ Perfect-It™ Ultra Soft Hochleistungstuch von der Oberfläche. Wenn Wirbelspuren oder Mängel zurückgeblieben sind, geben Sie vier Tropfen Politur auf das Pad, und setzen Sie das Polieren fort.



### 3M PERFECT-IT FARBKODIERTE POLIERSYSTEM

Zusammen mit den 3M Lackfinish-Produkten und dem 3M Finish-Prozess erzielen Sie ein schnelles und sicheres Ergebnis.

### 3M PERFECT-IT SCHLEIFPASTE PLUS EXTREM

Die 3M Perfect-It Schleifpaste PLUS Extrem ist eine Politur, mit hoher Schleifleistung bei gleichzeitig hohem Glanzgrad. Sie wurde entwickelt um Schleifkratzer nach dem Einsatz von 3M 260L P1500 Schleifscheiben und Trizact™ 3000 auf Reparaturlackierungen und Altlacken schnell und sicher zu entfernen. Sie kann mit einem Rotations- oder Exzenterpolierer in Kombination mit einem grünen Polierschaum aus dem 3M farbcodierten Polierprozess verwendet werden. Unsere 3M Perfect-It Schleifpaste PLUS Extrem gehört zu den neuen preisgekrönten, farbcodierten Schleifpasten, die sich ebenfalls für alle Lackaufbereitungen oder Reparaturen eignen. Sie kann beispielsweise Oxidations Spuren, Kratzer auf der Oberfläche und Schäden durch die Autowaschanlage beseitigen und erzielt ein überragendes Hochglanz Finish.

- besonders hohe Schleifleistung
- 20 bis 25 % weniger Materialeinsatz bei gleicher Anwendung mit der Schleifpaste PLUS/XL
- erreichen Sie einen höheren Glanzgrad
- entfernt Lacknebel

61989		0,5 kg Gebinde/ 51816	VE 1	€ 34,73/Stk	Y
61988		1 kg Gebinde/ 51815	VE 1	€ 60,18/Stk	Y



### 3M PERFECT-IT SCHLEIFPASTE EXTRA FINE PLUS

Die 3M Perfect-It Extra Fine PLUS Schleifpaste ergänzt das umfassende Angebot an 3M Lackaufbereitungsprodukten, mit denen Sie schnell und effizient das perfekte Finish erzielen. Die 3M Perfect-It Extra Fine PLUS Schleifpaste gehört zu den neuen preisgekrönten, farbcodierten Schleifpasten, mit denen Sie praktisch alle Lackaufbereitungsarbeiten problemlos ausführen können.

- geeignet für alle konventionellen und kratzfesten Klarlacke.
- zum Entfernen kleiner Schleifkratzer und größerer Kratzer durch Schleifpasten
- feine Schleifleistung, sehr hoher Glanzgrad
- perfektes Zusammenspiel in Verbindung mit dem 3M Polierschaum gelb

62018		0,5 L Gebinde/ 51301	VE 1	€ 42,73/Stk	Y
46877		1 L Gebinde/ 80349	VE 1	€ 62,29/Stk	Y



### 3M PERFECT-IT ULTRAFINA SE POLITUR

Die 3M Perfect-It Ultrafina SE Politur verleiht Fahrzeugen in Kombination mit unseren Poliermaschinen ein überragendes Hochglanz-Finish – ganz ohne Wirbelspuren oder Hologramme. Dieses Produkt ist für den abschließenden Schritt in unserem farbcodierten Verfahren gedacht und sorgt für ein ultimatives Finish sowie eine schnelle Reinigung.

- überragendes, makellooses Hochglanz-Finish
- schnelle und einfache Reinigung
- für eine gute Verarbeitung und minimales Spritzen
- gute Verarbeitung und hervorragende Reinigung
- Finish ohne Wirbelspuren (Hologramme) selbst auf schwarzen Fahrzeugen
- perfektes Zusammenspiel in Verbindung mit dem 3M Polierschaum blau

49062		1 L Gebinde/ 50383	VE 1	€ 64,73/Stk	Y
-------	--	--------------------	------	-------------	---



### 3M QUICK CONNECT PERFECT-IT POLIERSCHAUM

Schneller Wechsel der Pads durch Quick Connect Adapter, optimale Zentrierung, hohe Lebensdauer. Doppelseitig anwendbar.

58998		grün, glatt, hart/ 50878	VE 1	€ 42,55/Stk	Y
58999		grün, genoppt, hart/ 50962	VE 1	€ 42,55/Stk	Y
59000		gelb, genoppt, medium/ 50879	VE 1	€ 42,55/Stk	Y
59001		blau, genoppt, weich/ 50880	VE 1	€ 42,55/Stk	Y
59002		Adapter M14/ 33271 für QCP Schwämme	VE 1	€ 93,67/Stk	Y



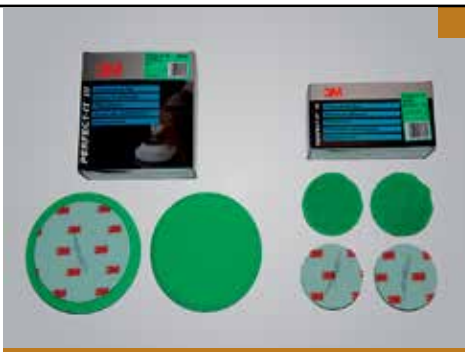

### 3M PERFECT-IT SCHAUMSTOFFPOLIERPAD GRÜN

Zur Verarbeitung aller Perfect-it III Schleifpasten. Leichte Reinigung.

- mit Kletttrücken

51390		76 mm Ø/ 50499	VE 4	€ 12,73/Stk	Y
51389		150 mm Ø/ 50487	VE 2	€ 24,47/Stk	Y



### 3M PERFECT-IT 50456 SCHAUMSTOFFPOLIERPAD ORANGE

Zur Verarbeitung aller Perfect-it III Schleifpasten. Dosierbare Auflagefläche durch Waffelstruktur, kühlt besser. Etwas härterer Schaum zur Verarbeitung von Schleifpasten.

- besonders lange Lebensdauer  
- mit Kletttrücken

51392		133 mm Ø/ 50456	VE 2	€ 23,24/Stk	Y
-------	--	-----------------	------	-------------	---



### 3M PERFECT-IT SCHAUMSTOFFPOLIERPAD GELB

Besonders weicher Polierschaum für hohen Glanz.

- mit Kletttrücken

55669		76 mm Ø/ 50536	VE 4	€ 10,16/Stk	Y
51391		150 mm Ø/ 50488	VE 2	€ 18,24/Stk	Y



### 3M PERFECT-IT ULTRAFINA SE ANTI-HOLOGRAMM-POLIERSCHAUM BLAU

Zur Verarbeitung von Perfect-it III Anti-Hologramm-Politur.

- mit Kletttrücken

51393		76 mm Ø/ 50457	VE 4	€ 12,58/Stk	Y
49063		150 mm Ø/ 50388	VE 2	€ 21,24/Stk	Y

## PERSÖNLICHE SICHERHEIT

• Komfort-Feinstaubmaske P3



• Gehörschutz



• Komfort-Vollsichtbrille



• Wiederverwendbarer Schutzzug



• Schutzhandschuhe



### Schleifstellen-Defekte



- ▶ Schleifen mit 3M™ Finesse-it™ Trizact™ Filmscheibe, 32 mm Körnung 3000 auf Denibbing-Werkzeug.



466LA Trizact™ AS-Scheiben 3000



3M™ Mini-Schwingschleifer, Luftdruck



- ▶ Nachbearbeitung von Kratzern mit einer 3M™ Trizact™ Feinschleifscheibe 443SA, Körnung 6000, 75 mm auf einem Schwingschleifer.



3M™ Trizact™ Feinschleifscheibe 6000, 75 mm



Festool LEX 3 77 Festool IAS-Adapter für Lex 2/3

### Schleifbereich-Defekte



- ▶ Schleifen Sie die Fläche mit einer Purple 3M™ Hookit™ Schleifscheibe 260L, Körnung P1500 - P2000.



3M™ Hookit™ 260L+



Festool LEX 3 150/3



Festool Interface Pad



- ▶ Schleifen Sie die Fläche mit einer 3M™ Trizact™ Feinschleifscheibe 443SA, Körnung 3000, 150 mm auf einem Schwingschleifer.
- ▶ Nachbearbeitung von Kratzern mit einer 3M™ Trizact™ Feinschleifscheibe 443SA, Körnung 6000, 150 mm auf einem Schwingschleifer.



3M™ Trizact™ Feinschleifscheibe 3000, 150 mm



3M™ Trizact™ Feinschleifscheibe 6000, 150 mm

### Polierschritt



- ▶ Geben Sie eine kleine Menge 3M™ Perfect-It™ Schleifpaste Plus Extreme auf ein grünes Schaumstoff-Pad, das auf einem Rotationspolierer montiert ist.
  - ▶ Polieren Sie den Bereich in sich überlappenden Bahnen mit Rotationsgeschwindigkeit: 600-1400 U/min
  - ▶ Versuchen Sie beim Polieren immer, das Pad flach auf der Oberfläche zu halten, um Springen der Maschine zu vermeiden. Reduzieren Sie den Druck gegen Ende der Polierphase, um eine leichte Reinigung zu ermöglichen.
- Hinweis: Je weicher der Lack ist, desto niedriger muss die Temperatur und dementsprechend die Rotation in U/min sein.



3M™ Perfect-It™ Schleifpaste Plus Extreme

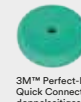

3M™ Perfect-It™ Quick Connect doppeltes, flaches, grünes Polierpad



3M™ Perfect-It™ Quick Connect doppeltes, waffelförmiges grünes Polier-Pad

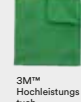

3M™ Hochleistungstuch



Festool SHINEX RAP 150

### Kontrollieren



- ▶ Sollten Schleifspuren aus dem ersten Polierschritt nach Kontrolle der Oberfläche immer noch sichtbar sein, wiederholen Sie bitte den Polierschritt!
- Hinweis: Es ist wichtig, sicherzustellen, dass Sie alle Schleifspuren in dieser Phase entfernen, um ihre erneute Erscheinung am Ende des Polierprozesses zu vermeiden.



3M™ Perfect-It™ Finish-Kontrollspray



Professionelle 3M™ Karosseriereinigungstücher

### Feiner Polierschritt



- ▶ Tauschen Sie das Schaumstoff-Pad gegen ein gelbes aus und geben Sie eine kleine Menge 3M™ Perfect-It™ Extra-Fine Plus darauf.
- ▶ Polieren Sie den Bereich und die Umgebung in sich überlappenden Bahnen mit einer Rotationsgeschwindigkeit von 600 - 1400 U/min.
- ▶ Verarbeitung: Behalten Sie den Polierschaum flach auf der Oberfläche für ein glänzendes Finish, reduzieren Sie den Druck gegen Ende des Polierschritts hin.
- ▶ Wischen Sie überschüssiges Poliermittel ab und kontrollieren Sie den Bereich – bei den meisten Farben sollten Sie nun das gewünschte Ergebnis erzielt haben.



3M™ Perfect-It™ Extra-Fine PLUS



3M™ Perfect-It™ Quick Connect doppeltes, waffelförmiges gelbes Polier-Pad



3M™ Perfect-It™ Hochleistungstücher

### Hologramm-Entfernung (optional)



- ▶ Geben Sie 3M™ Perfect-It™ SE-Anti-Hologramm-Politur auf das blaue Schaumstoff-Pad auf dem Rotationspolierer.
  - ▶ Verarbeitung: - Polieren mit reduzierter Geschwindigkeit - Bewegung in sich überlappenden Bahnen mit großzügiger Abdeckung des gesamten Bereichs.
  - ▶ Wischen Sie Poliermittelrückstände mit einem extraweichen blauen 3M™ Perfect-It™ Anti-Hologramm-Hochleistungstuch ab, um das Entstehen von neuen Mikrokratzern auf der Oberfläche zu vermeiden.
- Hinweis: Halten Sie den Polierschaumstoff immer feucht (unter Verwendung von Poliermittel), da dies eine noch gleichmäßigere Poliermittelschicht auf der Oberfläche liefert und die Entstehung von Mikrokratzern von einem trockenen Pad vermeidet.



3M™ Perfect-It™ SE-Anti-Hologramm-Politur

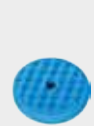

3M™ Perfect-It™ Quick Connect doppeltes, waffelförmiges blaues Polier-Pad



3M™ Perfect-It™ Hochleistungstücher

### 3M PERFECT-IT 1-STEP-POLIERSYSTEM

1-Schritt-Polierprozess von 3M



#### 3M PERFECT-IT 1-STEP FINISHMATERIAL 33039

Das 3M Perfect-It 1-Step Finishmaterial ist ein hochleistungsfähiges Finishmaterial für hohen Abtrag zum Entfernen von 3M™ Trizact™ 8000 und feineren Kratzern von den meisten Lacken in einem Schritt. Es bietet den Abtrag einer Schleifpaste und das wirbelfreie Finish einer Politur. Für die Verwendung mit 3M Perfect-It 1-Step Finishing-Schaumstoff-Pads vorgesehen. Diese einzigartige Formel bietet den Abtrag einer Schleifpaste, aber die Handhabung und das Finish einer Politur. In einem einzigen Schritt lässt sich auf allen helleren Fahrzeuglackierungen ein großartiges Ergebnis erzielen. Im 3M Finishing-Verfahren verwenden Sie dieses Produkt nach dem Einsatz von 3M Trizact 8000, um schnell ein fantastisches, hochglänzendes Finish zu erreichen. Bei dunkleren Farben erfolgt eine Nachbehandlung mit der 3M Perfect-It Ultrafina SE Politur und dem dazugehörigen blauen Schaumstoff-Pad, um alle verbleibenden Wirbelspuren zu entfernen.

- perfektes Zusammenspiel in Verbindung mit dem 3M Polierschaum lila
- nassere Formel ermöglicht längere Verarbeitungszeit ohne Austrocknen
- lässt sich einfach abwischen, weniger Zeitaufwand für die Reinigung

63389		1 kg Gebinde	VE 1	€ 59,32/Stk	Y
-------	--	--------------	------	-------------	---



#### 3M PERFECT-IT FAMOUS FINISH 51677

Für ein glänzendes Polierergebnis auf allen konventionellen und neuen, hochvernetzten Klarlacksystemen ohne Pad-Wechsel oder zusätzlichen Materialauftrag. Entfernt die häufigsten Lackdefekte in zwei kurzen Polierschritten ohne Wechsel des Polierträgers oder Einsatz zusätzlicher Poliermittel.

- geringer Zeitaufwand dank einfacher und intuitiver Anwendung
- Zeit- und Kostenersparnis ohne Wechsel des Polierträgers oder Einsatz zusätzlicher Poliermittel.
- Verwendung mit farbcodiertem 3M Schaumstoff Purpurrot (Lila)
- Verwendung nach Schritten zur Beseitigung kleiner Fehlstellen mit 3M™ Trizact™ 8000

58915		3M Perfect-it III Famous Finish 51677 (1 kg Geb.)	VE 1	€ 83,67/Stk	Y
-------	--	---	------	-------------	---

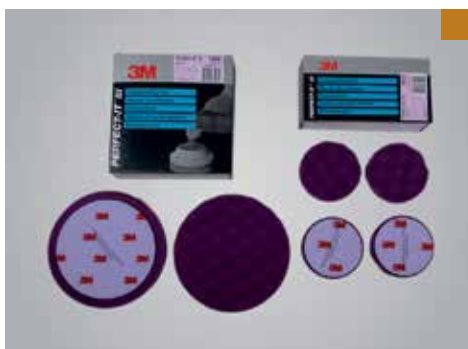

#### 3M PERFECT-IT SCHAUMSTOFFPOLIERPAD LILA

Zur Verarbeitung im Farbsystem mit der Perfect-it III Famous Finish 51677 oder 51678 sowie allen anderen Perfect-it III Schleifpasten.

- mit Kletttrücken
- kühlt besser durch Waffelstruktur

62022		75 mm Ø/ 33033	VE 4	€ 12,45/Stk	Y
62021		150 mm Ø/ 33042	VE 2	€ 23,56/Stk	Y

### 3M PERFECT-IT ZUBEHÖR UND ERGÄNZUNGEN



#### 3M FINESSE-IT FILZPOLIERSCHEIBEN WEISS

Aufpolieren von Fehlstellen im Decklack mit Finesse-it Schleifpaste 9639.

40518		75 mm Ø/ 50016	VE 5	€ 1,85/Stk	Y
40517		127 mm Ø / 50017	VE 5	€ 3,67/Stk	Y

### 3M FINESSE-IT 9996 SCHAUMSTOFFPOLIERSCHAUM GELB

Aufpolieren von Fehlstellen im Decklack mit Finesse-it Finish Paste 9639. Optimale Verarbeitung mit Roloc Schaumstoffträger Nr: 13352. Erzeugt hohen Glanzgrad auf dunklen Lacken, Klettausrüstung auf der Rückseite, feinporiger Schaumstoff, hohe Flexibilität.

13278  75 mm Ø VE 5 € 4,58/Stk Y



### 3M PERFECT-IT 05726 SCHAUMSTOFFPOLIERPAD EXZENTER SCHWARZ

Zur maschinellen Verarbeitung von Hochglanzpolituren / Wachs.

- mit Kletrücken
- 10 Stück pro Packung

44641  75 mm Ø VE 10 € 5,20/Stk Y



### 3M FINESSE-IT ROLOC+

Das Roloc Finishing Pad, Schaumstoffstützteller mit rückseitigem Roloc Aufnahmesystem und vorderseitiger Klettausrüstung (Haken), ist für die Aufnahme der Polierpads vorgesehen.

13185  Polierräger 14736/  
mit Kletrücken VE 1 € 16,18/Stk Y

13352  Roloc+ mit 6 mm  
Schaft/ 09988 VE 1 € 9,89/Stk Y



### 3M FINESSE-IT SCHLEIFPASTE 09639

3M Finesse-it Schleifpaste 09639 ist besonders geeignet für das Auspolieren leichter Schleifkratzer bei der Reparatur lackierter Oberflächen und Kunststoffoberflächen. Die besten Ergebnisse werden bei der Verwendung mit einem elektrischen Polierer mit 3M™ Finesse-it Polierscheiben erreicht.

- leicht zu entfernen
- sehr feines Material
- zusätzlicher Glanz und Schutz für Folien

13183  1 L Gebinde VE 1 € 47,13/Stk Y



### 3M PERFECT-IT III HOCHLEISTUNGS-MIKROFASERTUCH

Mikrokratzer-freies Entfernen von Polierückständen. Das extra-weiche Tuch erhält das hologrammfreie Finish der Perfect-it III Anti-Hologramm-Politur 50383 und ist besonders aufnahmefähig. Größe: 360 x 320 mm

49065  gelb/ 50400 VE 1 € 3,25/Stk Y

52993  blau/ 50486 VE 1 € 3,25/Stk Y

52994  rosa/ 50489 VE 1 € 3,25/Stk Y





### 3M PERFECT-IT 38070 CLEANER-CLAY

Knetmasse zum Entfernen von Verunreinigungen auf Lackoberflächen wie z.B. Flugrost, Baumharze und Insekten.

- 200 g Gebinde

40733		blau	VE 1	€ 64,78/Stk	Y
-------	--	------	------	-------------	---



### 3M PERFECT-IT 55535 ZUBEHÖR FINSH-KONTROLL-SPRAY

Zur Kontrolle zwischen den Finish-Arbeitsschritten. Zeigt kleinste Fehlerstellen in endlackierten Flächen an.

42539		500 ml Spraydose	VE 1	€ 19,64/Stk	Y
-------	--	------------------	------	-------------	---



### 3M PERFECT-IT III POLIERSTÜTZTELLER

Stützteller mit Klebtrücken für die Befestigung einseitiger Polierpads.

- 127 mm Ø

13226		M14 Gewinde	VE 1	€ 51,87/Stk	Y
-------	--	-------------	------	-------------	---

## AP-MERIT POLIERSYSTEM



**NEU!**

### AP-MERIT SCHLEIFPOLITUR CUT 'N' GLOSS

Grobkörnige, moderne Schleifpolitur zur schnellen Aufarbeitung stark verwitterter Lacke. Auf Grund der Menge und des sehr homogenen Schleifkorns gewährleistet diese Schleifpolitur eine schnell und hohe Schleifleistung zur zuverlässigen Entfernung von Kratzern und Schleifspuren ab einer Körnung von P2000. Auf ALLEN (inkl. kratzfesten) frischen sowie ausgehärteten Lacken einsetzbar.

- Silikon- und lösemittelfrei

75900		250 ml Gebinde	VE 1	€ 19,42/Stk	G
75901		750 ml Gebinde	VE 1	€ 49,78/Stk	G



**NEU!**

### AP-MERIT AHP ANTI-HOLOGRAMM-POLITUR

Anti-Hologramm-Politur zum effektiven Entfernen von Hologrammen. Intelligente, sich selbst zermahlende Aluminiumoxid-Schleifkörner der neuesten Generation garantieren eine 100%ige hologrammfreie Lackoberfläche. Auf ALLEN (inkl. kratzfesten) frischen sowie ausgehärteten Lacken einsetzbar.

- Frei von Lösemitteln und Silikon  
- rein auf Wasserbasis.

75902		250 ml Gebinde	VE 1	€ 20,31/Stk	G
75903		750 ml Gebinde	VE 1	€ 52,47/Stk	G

## AP-MERIT SPRÜHGLANZ

Reinigt und schützt. Auf allen Oberflächen anwendbar, auch auf Glas. Entfernt schnell Polierrückstände sowie Fingerabdrücke und verleiht neuen Glanz.

**75914**  500 ml Sprühflasche VE 1 € 15,04/Stk G



## AP-MERIT REINIGUNGSKNETE 200 G

Wiederverwendbare Reinigungsknete zum Entfernen von Verunreinigungen auf Lackoberflächen, ohne diese zu beschädigen. Auch zum Entfernen von Farbnebel und Abdeckfolien Flecken.

TIPP: AP-Merit Reinigungsknete lässt sich optimal mit AP-Merit Sprühglanz verarbeiten

**75960**  blau (standard) VE 1 € 28,76/Stk G

**75961**  rot (stark) VE 1 € 28,76/Stk G



## AP-MERIT HPS POLIERPAD GRÜN/HART

Die thermostabilen HPS Pads zeichnen sich durch ihre off enzellige, stabile Struktur aus, die eine gleichbleibende Schnittkraft in jedem Arbeitsschritt ermöglicht. Sie sind zudem erheblich reißfester und haben eine längere Lebensdauer

- etwa 5-7 Mal länger als herkömmliche Polierschwämme.
- kompatibel mit Exzenter- oder Rotations-Poliermaschinen
- Trapezform
- Heavy Cutting Pad; hart
- 2 Stück pro Packung

**75920**  125/140 mm x 20 mm VE 1 € 20,36/Pkg G

**75924**  76/90 mm x 20 mm VE 1 € 10,33/Pkg G

NEU!



## AP-MERIT HPS POLIERPAD BLAU/MEDIUM

Die thermostabilen HPS Pads zeichnen sich durch ihre off enzellige, stabile Struktur aus, die eine gleichbleibende Schnittkraft in jedem Arbeitsschritt ermöglicht. Sie sind zudem erheblich reißfester und haben eine längere Lebensdauer

- etwa 5-7 Mal länger als herkömmliche Polierschwämme.
- kompatibel mit Exzenter- oder Rotations-Poliermaschinen
- Trapezform
- Medium Polishing Pad; medium
- 2 Stück pro Packung

**75921**  125/140 mm x 20 mm VE 1 € 20,36/Pkg G

**75925**  76/90 mm x 20 mm VE 1 € 10,33/Pkg G

NEU!

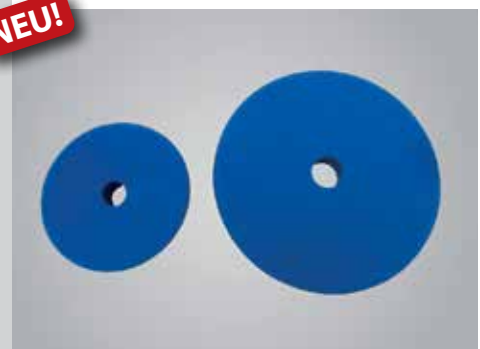

## AP-MERIT HPS POLIERPAD GELB/SOFT

Die thermostabilen HPS Pads zeichnen sich durch ihre off enzellige, stabile Struktur aus, die eine gleichbleibende Schnittkraft in jedem Arbeitsschritt ermöglicht. Sie sind zudem erheblich reißfester und haben eine längere Lebensdauer

- etwa 5-7 Mal länger als herkömmliche Polierschwämme.
- kompatibel mit Exzenter- oder Rotations-Poliermaschinen
- Trapezform
- Soft Finishing Pad; soft
- 2 Stück pro Packung

**75922**  125/140 mm x 20 mm VE 1 € 20,36/Pkg G

**75926**  76/90 mm x 20 mm VE 1 € 10,33/Pkg G

NEU!



**NEU!****MIKROFASER AUTO HANDPOLIERSCHWAMM**

Mikrofasermaterial: Extrem saugfähig und schonend für alle Oberflächen. Applikator-Pads bestehen aus einer speziellen Kombination von Mikrofaser und Schaumstoff, die eine außergewöhnliche Weichheit und hohe Saugfähigkeit bietet. Dadurch gewährleistet das Pad eine gleichmäßige Verteilung von Wachs, Versiegelungen, Polituren und Pflegemitteln ohne Tropfen oder Verschwendung. Auch Bestens geeignet zum reinigen alle Oberflächen, kratzfreie Anwendung.

- langlebig und reißfest
- blau

<b>66934</b>		12 x 8 x 4 cm	VE 1	<b>€ 2,43/Stk</b>	E
--------------	--	---------------	------	-------------------	---

**AP-MERIT POLIERSCHWAMMSTÜTZTELLER 115 MM Ø M14**

Velcro Stützteller und M14 Gewinde für die Verwendung von Polierpads.

<b>75980</b>		mit Klettücken	VE 1	<b>€ 8,82/Stk</b>	G
--------------	--	----------------	------	-------------------	---

**RUPES SYSTEM****RUPES POLITUR COARSE BLAU GROB**

Grobe Schleifpaste für Poliermaschinen mit Exzenterbewegung. Rasche Fehlerbeseitigung für jede Art von Lacken.

- zum Polieren ab P1500

<b>62044</b>		1 kg Gebinde	VE 1	<b>€ 56,00/Stk</b>	Q
--------------	--	--------------	------	--------------------	---

**RUPES POLITUR FINE GELB SEHR FEIN**

Sehr feine Schleifpaste für Poliermaschinen mit Exzenterbewegung. Perfekter zweiter Schritt nach Politur COARSE für praktisch alle Arten von Lacken.

- zum Polieren ab P3000

<b>62045</b>		1 kg Gebinde	VE 1	<b>€ 48,00/Stk</b>	Q
--------------	--	--------------	------	--------------------	---

**RUPES POLITUR UN1 PROTECT WEISS**

Poliermittel und Schutzmittel in EINEM! Schnelle Ergebnisse mit wenig Aufwand! Entfernt leichte Defekte und hinterlässt eine Hochglanzoberfläche die 60 Tage anhält. Kann von Hand oder maschinell aufgetragen werden.

<b>62220</b>		1 kg Gebinde	VE 1	<b>€ 40,00/Stk</b>	Q
--------------	--	--------------	------	--------------------	---

### RUPES POLITUR UN1-PURE WEISS

Ultrafeine Schleifpolitur für weiche oder matte Lacke. Universell für alle Bewegungsarten des BigFoot-Poliersystems. Keine Füllstoffe oder Schutzwachse enthalten.

62046  1 kg Gebinde VE 1 € 35,00/Stk Q



### RUPES REVEAL YELLOW LITE REINIGER

REVEAL LITE ist ein Produkt zur Vorbereitung und Reinigung von Oberflächen, das speziell entwickelt wurde zum Entfernen von Rückständen, Wachse, Beschichtungen und anderen Verunreinigungen, die vor oder nach dem Polieren auf Oberflächen zurückbleiben. Auch wirksam als Glasreiniger.

63952  750 ml Sprühflasche VE 1 € 17,90/Stk Q



### RUPES REVEAL BLUE STRONG REINIGER

REVEAL STRONG ist ein Produkt zur Vorbereitung und Reinigung von Oberflächen, das speziell entwickelt wurde um die hartnäckigsten Rückstände, Füllstoffe, Klebstoffe und öligen Rückstände zu entfernen. Zeigt den wahren Zustand der zu polierenden Oberfläche und entfernt alles, was Fehler verdecken kann.

63953  750 ml Sprühflasche VE 1 € 24,30/Stk Q





### RUPES D-A COARSE POLIERSCHWÄMME BLAU GROB

Das D-A COARSE-Schaumstoffpad blau ist das aggressivste im BigFoot-Sortiment. Es wurde speziell für die Verwendung mit freilaufenden und zwangsexzenter Poliermaschinen entwickelt. Das einzigartige offen-zellige Schaumstoffmaterial entfernt in Kombination mit der RUPES D-A COARSE-Politur leichte bis schwere Defekte aus den meisten Lacken.

- mit Kletttrücken

58373  34/40 mm (6 Stk/Pkg) VE 1 € 33,70/Pkg E

62179  80/100 mm VE 1 € 9,80/Stk Q

63063  130/150 mm VE 1 € 15,20/Stk Q

62047  160/180 mm VE 1 € 16,30/Stk Q





### RUPES D-A FINE POLIERSCHWÄMME GELB FEIN

Die D-A FINE-Schwämme sind die vielseitigsten Pads der RUPES BigFoot-Reihe und bieten eine effektive Fehlerbeseitigungsrate und die Fähigkeit eines Hochglanz-Finish bei den meisten Lacksystemen. Kombinieren Sie es mit RUPES D-A FINE Polierpaste, um mäßige bis feine Fehler zu entfernen, die Farbe zu verfeinern oder nach schweren Schleifpolierschritten endgültig zu veredeln.

- mit Kletttrücken

58375  34/40 mm (6 Stk/Pkg) VE 1 € 31,50/Pkg E

62180  80/100 mm VE 1 € 9,80/Stk Q

62323  130/150 mm VE 1 € 15,20/Stk Q

62048  160/180 mm VE 1 € 16,30/Stk Q



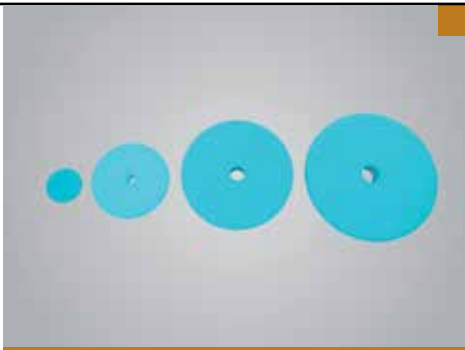

### RUPES D-A INTERMEDIATE POLIERSCHWÄMME HELLBLAU

Das D-A INTERMEDIATE Schaumstoffpad hellblau ist das universellste im BigFoot-Sortiment. Es wurde speziell für die Verwendung mit freilaufenden und zwangsexzenter Poliermaschinen entwickelt. Es kann mit mehreren RUPES-Compounds verwendet werden, darunter D-A COARSE und D-A FINE sowie UNO ADVANCED und UNO PROTECT.

- in Kombination mit der blauen Politur RUPES D-A COARSE verfügt es über die Polierkraft, um starke Defekte von einer Vielzahl von lackierten und festen Oberflächen zu entfernen
- in Verbindung mit der gelben Politur RUPES D-A FINE entfernt es mittlere bis feine Defekte und sorgt für ein hochglänzendes Finish
- Die hochentwickelte Schaumformel entfaltet ihre volle Wirkung in Kombination mit UNO PROTECT oder UNO ADVANCED für die Endpolitur und die Schaffung einer dauerhaften Schutzschicht.
- mit Kletttrücken

<b>66252</b>		34/40 mm (6 Stk/Pkg)	VE 1	€ 33,70/Pkg	E
<b>65766</b>		80/100 mm	VE 1	€ 9,80/Stk	Q
<b>65495</b>		130/150 mm	VE 1	€ 15,20/Stk	E
<b>65658</b>		160/180 mm	VE 1	€ 16,30/Stk	Q



### RUPES D-A ULTRA-FINE POLIERSCHWÄMME WEISS SUPERFEIN

Das D-A ULTRAFINE-Schaumstoffpad wurde für die Hochglanzveredelung und das Polieren von Trübungen auf sehr weichen Lackoberflächen entwickelt. Es kann auch zum Auftragen von Versiegelungen oder Wachsen verwendet werden. Kombinieren Sie es mit UNO PURE Politur, um extrem feine Mängel zu beseitigen oder ein Showcar-Level-Finish zu erzielen.

- mit Kletttrücken

<b>66267</b>		30/40 mm (6 Stk/Pkg)	VE 1	€ 33,70/Pkg	E
<b>62181</b>		80/100 mm	VE 1	€ 9,80/Stk	Q
<b>62567</b>		130/150 mm	VE 1	€ 15,20/Stk	Q
<b>62049</b>		160/180 mm	VE 1	€ 16,30/Stk	Q



### RUPES POLIERWOLLPAD BLAU (GROB) MIT KLETT

Das blaue Rupes Polierwollpad wird aufgrund seiner hohen Schleifwirkung der extra kurzen Fasern (6 und 8 mm lang) für mittelstarke und starke Lackdefekte eingesetzt.

- mit Kletttrücken

<b>60599</b>		30/45 mm (4 Stk/Pkg)	VE 1	€ 34,40/Pkg	Q
<b>65517</b>		80 mm	VE 1	€ 14,00/Stk	Q
<b>65377</b>		130 mm	VE 1	€ 19,60/Stk	Q
<b>65411</b>		160 mm	VE 1	€ 25,30/Stk	Q

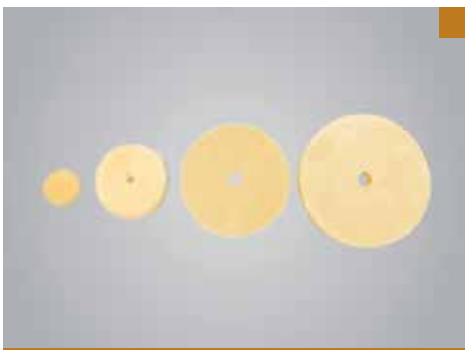

### RUPES POLIERWOLLPAD GELB (MEDIUM) MIT KLETT

Das gelbe Rupes Polierwollpad wird aufgrund seiner mittelstarken Schleifwirkung der längeren Fasern (15 mm lang) für leichte und mittelstarke Lackdefekte und zerkratzte Lacke eingesetzt.

- mit Kletttrücken

<b>60600</b>		30/45 mm (4 Stk/Pkg)	VE 1	€ 34,40/Pkg	Q
<b>65770</b>		80 mm	VE 1	€ 14,00/Stk	Q
<b>66098</b>		130 mm	VE 1	€ 19,60/Stk	Q
<b>66205</b>		160 mm	VE 1	€ 25,30/Stk	Q

## RUPES CARRIER SYSTEM WAGEN KOMPLETT

Das RUPES Carrier System ist ein Polierwagen mit 3 Schubladen. Eine hervorragende Organisationslösung für effizientes und komfortables Arbeiten. Dank des großzügigen Stauraums in den Schubladen können Sie alle Ihre Rupes-Poliermaterialien griffbereit aufbewahren und vor Verschmutzung und Staub schützen. Der Wagen verfügt über drei modulare Schubladen, ein oberes Modul zur Aufbewahrung von Gegenständen mit einer Steckdose und einen praktischen Griff für einfache Mobilität. Die vier schwenkbaren Räder sorgen für müheloses Bewegen innerhalb der Werkstatt und machen ihn zu einem unverzichtbaren Werkzeug für Ihren Arbeitsbereich.

- Abmessung: 64cm (B) x 102cm (H) x 52cm (T)

63033  mit 3 Schubladen VE 1 € 683,00/Stk E



## RUPES TRAGETASCHE FÜR POLIERZUBEHÖR

Tragetasche für Poliermittel und Zubehör. 100 % aus wasserfestem Polyester. Mit 8 Hauptfächer und 6 Seitentaschen.

- Abmessung: 42 x 30 x 30 cm  
- mit Metallgriff inkl. Schaumstoffgriff  
- faltbar

62872  für Polierzubehör VE 1 € 54,00/Stk E



## RUPES SCHWAMMENTFERNER FÜR LHR 21 I/II/III/V

Rupes Schwammtferner erleichtert das lösen der Polierschwämme vom Stützteller. Durch die ebenfalls am Griff angebrachte Bürste inkl. Lamelle läßt sich der Polierschwamm effektiv reinigen und verlängert dadurch die Lebensdauer.

61449  aus Kunststoff VE 1 € 17,50/Stk Q



## RUPES WASCH- UND DEKONTAMINATIONSHANDSCHUH

Der RUPES Wasch- und Dekontaminationshandschuh ist eine Komplettlösung zum Waschen und Dekontaminieren Ihres Fahrzeugs. Verwenden Sie die weiche Seite aus synthetischer Mikrofaser, um Verunreinigungen, Straßenteer und Schmutz sanft zu entfernen. Verwenden Sie die synthetische Netzstrukturseite, um hartnäckige, eingebettete Verunreinigungen zu entfernen, die durch normales Waschen nicht entfernt werden können. Dieser vielseitige Waschhandschuh bietet eine effiziente und effektive Reinigungswirkung.

65050  Rupes Wasch- und Dekontaminationshandschuh VE 1 € 41,00/Stk E





## RUPES ERSATZTELLER FÜR RUPES LHR 21

Für Rupes LHR 21 Big Foot Poliermaschinen.

- 125 mm/150 mm Ø  
- mit Klettbelag 55421 für Rupes Poliermaschinen bis MARK IV 65576/65577 für Rupes Poliermaschinen ab MARK V

55421  150 mm Ø/ bis Mark III VE 1 € 43,00/Stk E

65576  125 mm Ø/ für Mark V VE 1 € 22,00/Stk E

65577  150 mm Ø/ für Mark V VE 1 € 28,00/Stk E

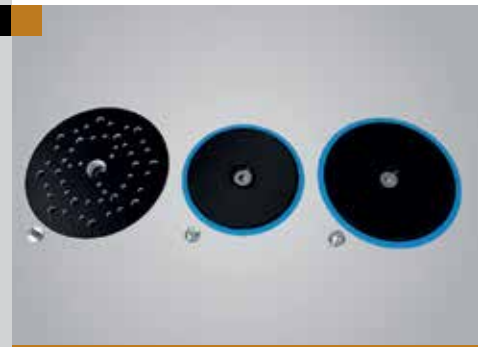

**SCHOLL CONCEPTS SHOCK2CUT SCHLEIFPASTE EXTRA GROB**

Shock2Cut Hochleistungs-Schleifpaste ist speziell für Lackfinish-Arbeiten auf frischen und gebrauchten Lackoberflächen entwickelt worden. Durch die maximale und einzigartige Abtragsleistung, sowie den hervorragenden Hochglanz-Eigenschaften ist es DIE Paste für Lackierwerkstätten. Mit der Shock2Cut lassen sich auch äußerst tiefe Lack-Irritationen in Sekundenschnelle entfernen. Die Shock2Cut lässt sich sowohl auf rotierenden als auch exzentrischen Poliermaschinen verarbeiten.

- optimale Verarbeitung mit Spiderpad naviblau oder Spiderpad weiss

<b>60626</b>		0,5 kg Gebinde	VE 1	<b>€ 35,67/Stk</b>	R
--------------	--	----------------	------	--------------------	---

**NEU!****SCHOLL CONCEPTS S2 BLACK HOCHLEISTUNGS-POLIERPASTE**

S2 BLACK, die Hochleistungs-Schleifpaste der Extraklasse wurde speziell für den anspruchsvollen, professionellen Fahrzeugaufbereiter (Detailer) entwickelt und kann für Applikationen auf gebrauchten und verwitterten Lacken als auch auf frisch lackierten Oberflächen eingesetzt werden!

Die extrem hohe Abtragsleistung in Verbindung mit dem maximalen Spiegelglanz dürfte weltweit einzigartig sein. Darüber hinaus sorgt die innovative Formulierung der S2 Black dafür, dass diese sehr lange auspoliert werden kann und dies ohne jegliche Staubeentwicklung. Tiefe Lackirritationen lassen sich in Sekunden mühelos und nahezu hologrammfrei entfernen.

- ab Schleifpapier P1200  
- optimale Verarbeitung mit Spiderpad weiss oder naviblau oder Polierschwamm orange

<b>66929</b>		1 kg Gebinde	VE 1	<b>€ 56,70/Stk</b>	W
--------------	--	--------------	------	--------------------	---

<b>66930</b>		5 kg Gebinde	VE 1	<b>€ 264,60/Stk</b>	W
--------------	--	--------------	------	---------------------	---

**SCHOLL CONCEPTS S3 GOLD XXL UNIVERSAL-POLIERPASTE**

S3 XXL Gold enthält ein einzigartiges Schleifkorn, das selbst tiefe Kratzer in der Decklackschicht mühelos entfernt ohne dabei den Lack zu verkratzen. Im Gegensatz zu vielen Lackreinigern und Kratzerentferner enthält S3 Gold keine Wachse, Silikonöle und andere Füllstoffe, die den Kratzer nur auffüllen ohne ihn wirklich zu beseitigen. S3 XXL Gold wird in vielen Automobilwerken und in professionellen Lackierwerkstätten weltweit erfolgreich zur dauerhaften Beseitigung von angeschliffenen Lackpartien eingesetzt. S3 Gold erfüllt damit die höchsten Ansprüche und ist Garant für eine wirtschaftliche und professionelle LackFinish-Anwendung

- ab Schleifpapier P1500  
- optimale Verarbeitung mit Spiderpad weiß

<b>57535</b>		1 kg Gebinde	VE 1	<b>€ 48,35/Stk</b>	R
--------------	--	--------------	------	--------------------	---

<b>58257</b>		5 kg Gebinde	VE 1	<b>€ 221,55/Stk</b>	R
--------------	--	--------------	------	---------------------	---

**SCHOLL CONCEPTS S17+ POLIERPASTE FÜR KRATZEFESTE KLARLACKE**

Die S17+ kann sowohl auf frischen Lacken, als auch zur Kratzerbeseitigung auf gebrauchten und verwitterten Lacken eingesetzt werden. Dank intelligenter iPT-Pulvertechnologie haben Sie maximaler Abtrag und perfekten Hochglanz bei minimaler Staubeentwicklung. Schleifriefen der Körnung P2000 und feiner lassen sich mühelos entfernen. Auch auf kratzfesten Klarlacken geeignet.

- ab Schleifpapier P2000  
- optimale Verarbeitung mit Spiderpad lila

<b>57536</b>		1 kg Gebinde	VE 1	<b>€ 40,72/Stk</b>	R
--------------	--	--------------	------	--------------------	---

### SCHOLL CONCEPTS S20 BLACK REAL-1-STEP-POLIERPASTE

Hoher Abtrag! Keine Hologramme. S20 ist eine visionäre und einzigartige Real-1-Step Hochleistungs-Paste mit einem äußerst breiten Leistungsspektrum auf allen bekannten Lacksystemen. Noch nie war das Aufbereiten von verwitterten und verkratzten Fahrzeuglacken so einfach!

- ab Schleifpapier P2000
- optimale Verarbeitung mit Spiderpad naviblau oder Spiderpad lila

58281  1 kg Gebinde VE 1 € 53,17/Stk R



### SCHOLL CONCEPTS S30+ ANTI-HOLOGRAMM POLITUR

S30+ ist ein Garant für das perfekte End-Finish auf dunklen Autolacken. Leichte Mikrokratzer bzw. Hologramme aus vorgelagerten Polierschritten mit groben Pasten lassen sich problemlos und nachhaltig beseitigen. Der Spiegelglanz ist einzigartig. Bestens geeignet für kratzfeste Klarlacksysteme.

- ab Schleifpapier P3000
- optimale Verarbeitung mit Polierschwamm orange

58284  1 kg Gebinde VE 1 € 47,63/Stk R



### SCHOLL CONCEPTS S40 POLITUR GEGEN SCHLEIER UND HOLOGRAMME

Mikrofeine Schleifpaste zur dauerhaften Beseitigung von feinen Kratzern, Schleiern und Hologrammen vor allem auf dunklen Fahrzeuglacken. S40 eignet sich besonders gut für Finish-Arbeiten und hinterlässt einen absolut brillanten und tiefen Glanz.

- ab Schleifpapier P5000
- optimale Verarbeitung mit Polierschwamm orange

58971  1 kg Gebinde VE 1 € 41,82/Stk R



### SCHOLL CONCEPTS SW20 SPEED WACHS SILIKONFREI

SW20 Speedwachs ist eine einzigartige und innovative Schnellversiegelung für gepflegte bzw. neuwertige Fahrzeuglacke. Hervorragend geeignet zum Abwischen nach dem Polieren oder vor der Fahrzeugübergabe! Lang anhaltender Schutz vor Witterungseinflüssen.

58292  0,5 L Sprühflasche VE 1 € 16,07/Stk R

58293  5 L Gebinde VE 1 € 86,40/Stk R





### SCHOLL CONCEPTS SANDWICH SPIDERPAD WEISS

Vereinigt die Vorteile eines Lammfells und eines Schaumstoffpads. Innovative Polierscheibe mit Spider Pad Technologie für maximalen Abtrag und geringe Hitzeentwicklung. Bestens geeignet für Lackfinish-Applikationen auf frischen Autolacken. Die harte, schwarze Interface-Schicht sorgt für eine gleichbleibende Abtragsleistung.

- mit Kletttrücken

58300  90 x 25 mm VE 10 € 6,54/Stk R

58299  145 x 25 mm VE 2 € 20,75/Stk R



57537  165 x 25 mm VE 2 € 22,82/Stk R



### SCHOLL CONCEPTS SANDWICH SPIDERPAD NAVIBLAU

Diese innovative Polierscheibe mit Spider Pad Technologie, wurde speziell für den Einsatz mit der S20 Black entwickelt. Der Härtegrad des Schwammes wurde so eingestellt, das exzentrische Bewegungen optimal auf die zu polierende Fläche übertragen werden. Das Pad kann auch mit anderen Pasten eingesetzt werden.

- mit Kletttrücken



<b>58308</b>		90 x 25 mm	VE 10	€ <b>6,54/Stk</b>	R
<b>58309</b>		145 x 25 mm	VE 2	€ <b>18,23/Stk</b>	R
<b>58310</b>		170 x 25 mm	VE 2	€ <b>22,83/Stk</b>	R



### SCHOLL CONCEPTS SANDWICH SPIDERPAD LILA

Hoch reißfeste Polierscheibe für die Lackaufbereitung. Geeignet für Exzenterpoliermaschinen dank optimierter Verklebung und Zentrierloch. Der harte, offenporige Schaum in Verbindung mit unserer patentierten Spider Pad Technologie sorgt für maximalen Abtrag auf stark verwitterten und verkratzten Lackoberflächen.

- mit Kletttrücken



<b>58305</b>		90 x 25 mm	VE 10	€ <b>5,82/Stk</b>	R
<b>58306</b>		145 x 25 mm	VE 2	€ <b>17,62/Stk</b>	R
<b>58307</b>		170 x 25 mm	VE 2	€ <b>18,23/Stk</b>	R



### SCHOLL CONCEPTS POLIERSCHWAMM ORANGE

Universelle Polierscheibe für Schleifpasten und Wache. Preiswertes Allround-Polierpad mit feinen Poren für nahezu alle Poliermittel geeignet.

- mit Kletttrücken



<b>58301</b>		90 x 25 mm	VE 10	€ <b>4,09/Stk</b>	R
<b>58302</b>		145 x 25 mm	VE 2	€ <b>11,52/Stk</b>	R
<b>58303</b>		170 x 25 mm	VE 2	€ <b>14,85/Stk</b>	R



### SCHOLL CONCEPTS SOFTOUCH-WAFFELSCHWAMM

Extrem feines & weiches Polierpad mit zusätzlicher Schwammschicht zur Kompensation des Anpressdruckes und Anpassung an die Polieroberfläche.

- mit Kletttrücken

<b>58311</b>		90 x 25 mm	VE 10	€ <b>4,98/Stk</b>	R
<b>58312</b>		145 x 25 mm	VE 2	€ <b>14,18/Stk</b>	R
<b>58313</b>		170 x 25 mm	VE 2	€ <b>18,23/Stk</b>	R



### VERSIEGELUNG

#### 3M POLISH ROSA HOCHLEISTUNGSWACHS

Tragen Sie 3M Polish Rosa Hochleistungswachs per Hand oder mit der Maschine auf und erzielen Sie überragenden Hochglanz, langanhaltenden Schutz und ein perfektes Finish. Unsere Politur hinterlässt keine Verfärbungen an schwarzen Gummiteilen. Die Reinigung ist auf kleinen und großen Flächen gleichermaßen einfach. Ein Muss in jedem Reinigungs- und Reparaturset für Fahrzeuge.

- Polymerwachs auf Silikonbasis für Hochglanz und langfristigen Schutz
- lässt sich in großen und kleinen Bereichen extrem leicht reinigen
- Effizientes Arbeiten mit einfacher Reinigung auf kleinen und großen Flächen

<b>49066</b>		1 L Gebinde	VE 1	€ <b>40,85/Stk</b>	Y
--------------	---	-------------	------	--------------------	---



## SCHOLL CONCEPTS W6+ PREMIUM WACHS

W6+ ist eine besonders leistungsfähige und moderne Lackversiegelung. Natürliches Carnaubawachs und hochwertige synthetische Komponenten schützen den Lack dauerhaft vor Witterungseinflüssen und sorgen für einen sattem und lang anhaltenden Glanz. W6+ überzeugt durch einfache und rückstandsfreie Verarbeitung. (Frei von flüchtigen Silikonen enthält Silikonöle / nicht Benetzungstörend)

- optimale Verarbeitung mit Polierschwamm orange / SOFTouch-Waffelschwamm oder LackPuck schwarz

58290  1 L Gebinde VE 1 € 25,82/Stk R



## SCHOLL CONCEPTS PREMIUM VINTAGE CARNAUBA WAX

Wenn für Sie Ihr Auto mehr ist, als nur ein Transportmittel, wenn Sie Ihre Liebe zum Detail an Ihrem Fahrzeug entdeckt haben ... dann sind Sie hier richtig! Scholl Concepts handgefertigtes Premium Vintage Wax ist für diejenigen, die ihr Auto als Kunstwerk ansehen und auch so behandeln. Das Wachs wird in aufwendiger Handarbeit in sehr kleinen Chargen hergestellt, um diesen außergewöhnlich hohen Standard zu halten, den wir versprechen. Jede Dose des Scholl Concepts Premium Vintage Wax enthält 60 % (Volumen), von T1-grade brasilianischem Carnaubawachs. Weitere Zutaten sind veredelter NaturKakao, und die exklusivsten Öle, die einen atemberaubenden Glanz schaffen. Es ist ein edler Look, den nur ein solch einzigartiges Premium Wachs liefern kann, ein unverwechselbarer Glanz, der sich über jede Kurve und Körperlinie ihres Fahrzeugs zieht. Scholl Concepts Premium Vintage Wachs erzeugt einen wirklich atemberaubenden Glanz, der nur von Enthusiasten in seine Gänge geschätzt werden kann. Der Lack bekommt nicht nur einen Nass-Effekt (Wet Look), er leuchtet auch mit einer solchen Intensität dass die Reflektionen vollkommener Klarheit und Farbgenauigkeit Sie verblüffen werden. Carnaubawachs ist eines der besten natürlichen Schutzelemente auf diese Erde. Carnaubawachs quillt bei Kontakt mit Wasser leicht auf und schützt dadurch Ihren Lack vor Regen und Umwelteinflüssen. Scholl Concepts Premium Vintage Wachs enthält mehr als 60 % (Volumen) des weltweit besten Carnaubawachs: Brazilian T1 Klasse. Jede Anwendung von Scholl Concepts Premium Vintage Wax ummantelt Ihren Lack mit einer dicken Schicht aus Carnaubawachs, um es von saurem Regen, Luftverschmutzung, Vogelkot, Insekten und Pflanzenrückständen zu schützen. Lack, den Sie mit Scholl Concepts Premium Vintage Wachs beschichten wird eine außergewöhnliche Wasserabweisung aufweisen. Das Wasser wird in kleinen Tropfen, wie Perlen gebündelt, die mühelos von der Oberfläche rollen. Diese Wasserperlen waschen in diesem Zug frischen Staub und Straßenverunreinigungen ab und halten Ihren Lack sauber. Man nennt diese Fähigkeit zur Selbstreinigung den „Lotus-Effekt“.

59223  200 ml Gebinde VE 1 € 185,00/Stk R



## FAHRZEUGPFLEGE INNEN UND AUSSEN

### SCHOLL CONCEPTS SHAMPOL PREMIUM AUTOSHAMPOO

ShamPol vereint die Eigenschaften eines hochwirksamen Autoshampoos, einer Lackversiegelung und einer Trocknungshilfe. Die schäumende Gel-Formulierung befreit mühelos von starken Verschmutzungen auf Lack, Chrom, Glas, Kunststoff, Reifen, Felgen sowie Cabriovertdecken. Bei der Reinigung mit ShamPol wird eine Polymer-Schutzschicht auf alle behandelten Oberflächen appliziert, die das Fahrzeug nicht nur schützt, sondern zusätzlich dafür sorgt, dass der Wasserfilm nach dem Spülen mit klarem Wasser großflächig selbstständig abläuft. Im Gegensatz zu herkömmlichen Shampoos lässt sich so der Zeitaufwand für das "Abledern" erheblich reduzieren. (Frei von flüchtigen Silikonen, enthält Silikonöle)

58902  500 ml Gebinde VE 1 € 15,75/Stk R





#### SCHOLL CONCEPTS RIM-7 PH-NEUTRAL CLEANING GEL

RIM-7 ist ein intelligenter und säurefreier Reiniger mit Farbumschlag zur mühelosen Reinigung von stark verschmutzten Felgen nahezu jeglicher Art. Die hohe Viskosität sorgt dafür, dass der Reiniger dort wirkt, wo man ihn aufsprüht und nicht davonläuft. Ein intelligenter Schmutzlöse-Indikator färbt das Reinigungs-Gel nach der optimalen Einwirkzeit (2–3 Minuten) lila und zeigt dem Anwender, dass man die Felge mit Wasser absprühen kann.

58906  500 ml Sprühflasche VE 1 € 18,80/Stk R



#### SCHOLL CONCEPTS SLIME REIFEN DRESSING

Viskose Premium Glanzpflege für Reifen- und Gummioberflächen. SLIME zeichnet sich durch seine intensive und über Wochen beständige Glanzgebung aus. Das Produkt ist frei von Kohlenwasserstoffen. SLIME – Reifen Dressing Gel trocknet innerhalb weniger Minuten ab und hinterlässt keinen fettigen Schmierfilm. (Frei von flüchtigen Silikonen, enthält Silikonöle)

58589  500 ml Gebinde VE 1 € 18,17/Stk R



#### SCHOLL CONCEPTS SPAM UNIVERSAL CLEANER

SPAM ist ein hochwirksamer und materialschonender Universalreiniger zur mühelosen Beseitigung unterschiedlichster Verschmutzungen auf nahezu allen Oberflächen im Kfz-, Boots-, Caravan-, Möbel- und Haushaltsbereich. Die „Ready To Use“ – Formulierung hinterlässt dabei einen angenehmen, frischen Duft.

58907  500 ml Sprühflasche VE 1 € 17,48/Stk R



#### SCHOLL CONCEPTS S20 BLACK REAL-1-STEP-POLIERPASTE

S20 Black ist eine visionäre und einzigartige 1-Step Hochleistungs-Paste mit einem äußerst breiten Leistungsspektrum auf allen bekannten Lacksystemen. Noch nie war das Aufbereiten von verwitterten und verkraatzten Fahrzeuglacken so einfach! Durch die konsequente Weiterentwicklung unserer iPT-Pulvertechnologie können – unabhängig vom Härtegrad des Lackes – selbst tiefe Kratzer und Gebrauchsspuren mühelos in nur einem Schritt entfernt werden. Trotz der enormen Abtragsleistung besticht die 1-Step Paste durch ihre überragenden Glanzeigenschaften. So lassen sich selbst Hologramme auf dunklen Lacken mühelos und nachhaltig auspolieren.

58904  500 g Gebinde VE 1 € 30,57/Stk R



#### SCHOLL CONCEPTS W6+ PREMIUM CAR WAX

Das Premium Car Wax W6+ ist eine besonders leistungsfähige und moderne Lack-versiegelung. Natürliches Carnauba-Wachs und hochwertige synthetische Komponenten schützen den Lack dauerhaft vor Witterungseinflüssen und sorgen für einen satten und lang anhaltenden Spiegelglanz. Die einfache Handhabung wird Sie überzeugen. (Frei von flüchtigen Silikonen enthält Silikonöle / nicht Benetzungstörend)

58903  250 ml Gebinde VE 1 € 15,07/Stk R

### SCHOLL CONCEPTS PURPLE VINYLPLFLEGE LIQUID

Für Armaturenbrett & Türverkleidung: PURPLE ist eine speziell für den Fahrzeuginnenraum entwickelte Kunststoffpflege auf Basis moderner Polymertechnologie. So lassen sich verstaubte und ausgebleichte Oberflächen wie Armaturenbrett, Türverkleidung, Vinylflächen, etc. mühelos und dauerhaft pflegen. PURPLE aufsprühen und mit dem handlichen schwarzen Applikations-Puck kreisförmig verteilen, kurz antrocknen lassen – fertig! Die behandelten Flächen erhalten so einen sehr natürlichen und seidenmatten Glanz. Fettige, rutschige und kitschig glänzende Innenräume gehören dank PURPLE der Vergangenheit an.

58905  500 ml Sprühflasche VE 1 € 18,38/Stk R



### SCHOLL CONCEPTS ICE GLAS- & WASSERFLECKENREINIGER- GEL

Das innovative ICE Glas- und Wasserflecken-Reinigungs-Gel ist eine einzigartige, hochwirksame und hochviskose Gel-Formulierung zur effektiven Reinigung von Glas- und Lack-Oberflächen. Ein unverwechselbares Merkmal des Reinigungs-Gels ist sein integrierter „Ablauf-Stopp“. Beim Aufsprühen des Reinigers kann dieser auf senkrechten Glas- und Lackflächen nicht mehr ablaufen – was zu einer noch effizienteren und sehr sparsamen Glasreinigung beiträgt. ICE ist bestens geeignet, um Oberflächen in Sekunden von hartnäckigen Kalk- und Wasserflecken zu befreien. Ein Muss für jeden Autoliebhaber und eine clevere Reinigungslösung nach der Autowäsche.

58497  500 ml Sprühflasche VE 1 € 12,63/Stk R





### SCHOLL CONCEPTS SPIDERPUCK/LACKPUCK

Intelligenter Reinigungsassistent aus reißfestem Schaumstoff. Die bürstenähnliche Kalibrierung entfernt mühelos Schmutzanhaftungen ohne dabei zu kratzen.

58917  lila 130 x 50 mm VE 1 € 17,18/Pkg R  
(2 Stk/Pkg) hart

58918  weiss 130 x 50 mm VE 1 € 11,08/Pkg R  
(2 Stk/Pkg) medium

62418  orange 130 x 50 mm VE 1 € 17,72/Pkg R  
(2 Stk/Pkg) medium-soft

58916  schwarz 130 x 50 mm VE 1 € 15,17/Pkg R  
(2 Stk/Pkg) soft





### DIVERSE HILFSMITTEL (POLIERMITTEL)

#### AP-MERIT MICROFASERTUCH

Ultraweicher Flor, extrem saugfähig, bis 90° waschbar.

- 40 x 40 cm
- 20 Tücher pro Packung

52806  blau VE 1 € 35,33/Pkg G

58022  grün VE 1 € 35,33/Pkg G

65380  gelb VE 1 € 35,33/Pkg G



#### AP-MERIT MICROFASERTUCH PREMIUM GRAU

Extrem weiches und flauschiges Tuch für anspruchsvolle Anwendungen. Sehr saugstarkes und hochwertiges Reinigungstuch. Bestens geeignet zur Beseitigung von Poliermittel-, Staub- und Wasserrückständen auf sensiblen Oberflächen.

- extra sanft und superdick/ 140 Gramm
- mit rotem Rand
- 40 x 40 cm

59080  grau VE 1 € 7,57/Stk G





#### AP-MERIT MICROFASERTUCH SOFTPOLISH

Ultraweicher extralanger Flor, extrem saugfähig, bis 90° waschbar.  
Entwickelt speziell für dunkle Lacke, um Hologramme zu vermeiden.

- 40 x 40 cm
- einzeln verpackt

75955		blau	VE 1	€ 3,29/Stk	G
75956		schwarz	VE 1	€ 3,29/Stk	G



#### MICROFASERTUCH IN SPENDERBOX

Mehrzweckreinigungstuch im Spenderkarton.

- 30 x 30 cm, ohne Rand, grau
- Gewicht: ca. 16 g Pro Tuch
- 30 Stück pro Karton

61890		grau	VE 1	€ 16,25/Pkg	G
-------	--	------	------	-------------	---



#### MICROFASER-POLIERHAUBE 150-175 MM

Aus Mikrofaser für 150 mm und 175 mm Schwämme.

60962		bis 200 mm Ø	VE 1	€ 11,05/Stk	E
-------	--	--------------	------	-------------	---



#### HANDSPRÜHER LEER

Aus Kunststoff, mit 650 ml Fassungsvermögen.

62112		weiss/transparent	VE 1	€ 11,44/Stk	B
-------	--	-------------------	------	-------------	---



#### MIRKA PAD WASHER

Der neue Pad Washer ist für alle Polierpads geeignet, einschließlich Schaumstoffpads in allen Größen. Jedes Poliergerät, rotierend oder schwingend, kann für das Reinigen der Pads benutzt werden. Das Reinigungsgitter ist langlebig und zerreit oder beschdigt die Pads nicht.

50929		schwarz/gelb	VE 1	€ 294,12/Stk	B
-------	--	--------------	------	--------------	---

# ARBEITSSCHUTZ

Lackieranzug und Zubehör	146
Handschuhe	150
Handreinigung	153
Augenschutz	156
Gehörschutz	158
Atemschutz	159
Ergänzungen	170

**HINWEIS:** Auf Grund der angespannten Rohstoff-Situation am Weltmarkt und den ständig steigenden Energiepreisen sind die enthaltenen Preise im Katalog nur Richtpreise und können abweichen. Tagesaktuelle Preise finden Sie unter [www.autolackprofi.com](http://www.autolackprofi.com)



**AP-MERIT LACKIERANZUG BLAU**

Fusselfrei, reißfest, antistatisch. Silikonfrei, atmungsaktiv, lackundurchlässig. Sehr gut abdichtende Gummibündchen an Arm- und Beinenden. Verdeckter, beidseitig zu öffnender Reißverschluss an der Vorderseite. Gesäßtasche mit Klett. Kopfhaube mit Zugband.

- 100 % Polyester
- waschbar bis 40°C

<b>75832</b>		Gr. M	VE 1	<b>€ 21,11/Stk</b>	G
<b>75833</b>		Gr. L	VE 1	<b>€ 21,11/Stk</b>	G
<b>75834</b>		Gr. XL	VE 1	<b>€ 21,11/Stk</b>	G
<b>75835</b>		Gr. XXL	VE 1	<b>€ 21,11/Stk</b>	G
<b>75836</b>		Gr. XXXL	VE 1	<b>€ 21,11/Stk</b>	G

**PPG EVOTEC PRO OVERALL**

Multifunktionaler Premium Lackieroverall dunkelgrau/hellgrau mit PPG Aufdruck. Atmungsaktiv, AVS (Air Ventilation System), Lüftungsschlitze und Netzeinsatz am Rücken.

- Brusttasche mit Klettverschluss
- 2 Seitentaschen
- 1 Durchgriffstasche / rechts
- 1 Gesäßtasche mit Klettverschluss
- Breite Bündel am Handgelenk für ein komfortables Arbeiten
- Verstellbarer Bund am Köchel mit Klettverschluss
- 2 Wege Reißverschluss
- waschbar bis 30°C oder durch chemische Reinigung
- 100% Polyester - Schutzklasse: PSA CAT.I

<b>60629</b>		Gr. M (46/48)	VE 1	<b>€ 35,48/Stk</b>	E
<b>60630</b>		Gr. L (50/52)	VE 1	<b>€ 35,48/Stk</b>	E
<b>60631</b>		Gr. XL (54/56)	VE 1	<b>€ 35,48/Stk</b>	E

**NEXA EVOTEC PRO OVERALL**

Multifunktionaler Premium Lackieroverall dunkelgrau/hellgrau mit NEXA Aufdruck. Atmungsaktiv, AVS (Air Ventilation System), Lüftungsschlitze am Rücken und Netzeinsatz am Rücken.







- Brusttasche mit Klettverschluss
- 2 Seitentaschen
- 1 Durchgriffstasche / rechts
- 1 Gesäßtasche mit Klettverschluss
- Breite Bündel am Handgelenk für ein komfortables Arbeiten
- Verstellbarer Bund am Köchel mit Klettverschluss
- 2 Wege Reißverschluss
- waschbar bis 30°C oder durch chemische Reinigung
- 100% Polyester - Schutzklasse: PSA CAT.I

<b>60634</b>		Gr. M (46/48)	VE 1	<b>€ 36,38/Stk</b>	E
<b>60635</b>		Gr. L (50/52)	VE 1	<b>€ 36,38/Stk</b>	E
<b>60636</b>		Gr. XL (54/56)	VE 1	<b>€ 36,38/Stk</b>	E

**AIRMASER PRO OVERALL SCHWARZ**

Lackieroverall aus 100% Polyester, mit Atmungsaktives TRIGON-Gewebe am Rücken, unter den Achseln und im Schritt. Hochwertiger 2-Wege-Reißverschluss mit Icon-Gummizipper.







- Antistatisch, silikonfrei, fusselfrei
- Kapuze mit Gummizug für perfekten Sitz, hochschließender Kragen
- Knietaschen mit Klettverschluss für Kniepolster
- eine Brusttasche mit Klettverschluss und eine Gesäßtasche
- Bequeme Nylonbündchen - zwei seitliche Durchgriffstaschen mit Schutzleiste und Klettverschluss - Waschbar bis 40°C oder durch chemische Reinigung
- CE-Kennzeichnung, DIN EN ISO 13688:2013 - PSA KAT I gemäß EU-Richtlinie 2016/425
- Antistatisch EN1149-1: 2006

64861		Gr. S (42-44)	VE 1	€ 46,45/Stk	B
64862		Gr. M (46-48)	VE 1	€ 46,45/Stk	B
64863		Gr. L (50-52)	VE 1	€ 46,45/Stk	B
64864		Gr. XL (54-56)	VE 1	€ 46,45/Stk	B
64865		Gr. 2XL (58-60)	VE 1	€ 46,45/Stk	B
64867		Kniepads (2 Stk/Pkg)	VE 1	€ 8,70/Pkg	B

### AIRMASTER ULTRA OVERALL SCHWARZ

Lackieroverall aus 99% Polyester und 1% Karbon, mit Atmungsaktives TRIGON-Gewebe am Rücken, unter den Achseln und im Schritt. Hochwertiger 2-Wege-Reißverschluss mit Icon-Gummizipper.

- Standard Fit - Farbe: Schwarz mit Akzentstreifen in Racing Green
- Antistatisch EN1149-1:2018, Silikonfrei - CE, EN ISO13688:2022, PSA Kategorie I
- Kapuze mit Gummizug
- Verstellbarer Taillengummi für optimalen Sitz
- Atmungsaktiver & dehnbarer Gewebeeinsatz im Schritt
- Brusttasche mit Patte & Klettverschluss
- Gesäßtasche mit Klettverschluss
- 2 seitliche Durchgriffaschen
- Weiche Strickbünde am Handgelenk
- Weite Öffnung mit Klettverschluss am Fußgelenk
- Waschbar bis 40°C oder durch chemische Reinigung

66282		Gr. S (42-44)	VE 1	€ 53,55/Stk	B
66283		Gr. M (46-48)	VE 1	€ 53,55/Stk	B
66284		Gr. L (50-52)	VE 1	€ 53,55/Stk	B
66285		Gr. XL (54-56)	VE 1	€ 53,55/Stk	B
66286		Gr. 2XL (58-60)	VE 1	€ 53,55/Stk	B
66287		Gr. 3XL (62-64)	VE 1	€ 53,55/Stk	B
66288		Gr. 4XL (66-68)	VE 1	€ 53,55/Stk	B



### COLAD BODYGUARD® LACKIEROVERALL

Der Colad BodyGuard® Overall sorgt für optimalen Schutz gegen Overspray und verhindert Verunreinigungen der lackierten Fläche durch Fasern, Staub und Flusen. Die spezielle Fertigung sorgt für hohen Tragekomfort über einen gesamten Arbeitstag. Der Overall schließt dicht ab, ist aus atmungsaktivem elastischem Material mit Antistatik Beschichtung hergestellt. Durch die graue Farbe ist der Colad BodyGuard® nicht transparent und sieht ganz einfach gut aus. Der Colad BodyGuard® Overall ist waschbar und kann somit über mehrere Monate getragen werden.

- äußerst atmungsaktive Eigenschaften
  - weiche, dehnbare Bündchen
  - verschleißfester Reißverschluss
  - zwei Gesäßtaschen
  - robustes graues Nylongewebe
  - besondere Bewegungsfreiheit Gemäß 1149-3, Methode 2: Induktionszerfall.
- Persönliche Schutzausrüstung (PSA): Kategorie I gemäß EU-Richtlinie 2016/425, Einfacher Schutz von Nutzern vor geringfügigen Risiken.

57479		Gr. 46/M	VE 1	€ 41,50/Stk	W
57480		Gr. 48/M	VE 1	€ 41,50/Stk	W
57481		Gr. 50/L	VE 1	€ 41,50/Stk	W
57482		Gr. 52/L	VE 1	€ 41,50/Stk	W
57483		Gr. 54/XL	VE 1	€ 41,50/Stk	W
57484		Gr. 56/XL	VE 1	€ 41,50/Stk	W
57485		Gr. 58/XXL	VE 1	€ 41,50/Stk	W
57486		Gr. 60/XXL	VE 1	€ 41,50/Stk	W





### POLYTEC AIR OVERALL GROSSE GRÖSSEN SCHWARZ

Premium Overall aus 100% Polyester mit atmungsaktivem Rücken

- Standard Fit
- Farbe: Schwarz mit roten und silbergrauen Akzentstreifen
- Antistatisch EN1149-1:2006, Silikonfrei
- CE, EN ISO13688:2022, PSA Kategorie I
- Kapuze mit Kordelzug
- Atmungsaktives TRIGON-Gewebe auf dem Rücken
- Atmungsaktive Netzeinsätze unter den Armen
- Brusttasche mit Patte und Klettverschluss
- Gesäßtasche
- Weiche Strickbünde am Handgelenk
- Gummiband am Fußgelenk
- Knietasche mit Klettverschluss für optional erhältliches Kniepolster
- 2-Wege Reißverschluss mit Schutzleiste und Icon Gummizipper
- Waschbar bis 40°C oder durch chemische Reinigung

66655		Gr. 2XL (58-60)	VE 1	€ 28,00/Stk	B
66656		Gr. 3XL (62-64)	VE 1	€ 28,00/Stk	B
66168		Gr. 4XL (66-68)	VE 1	€ 28,00/Stk	B
65767		Gr. 5XL (70-72)	VE 1	€ 28,00/Stk	B



### 3M 4535 EINWEG-LACKIEROVERALL WEISS/BLAU

Die neuen 3M Lackierschutzanzüge bieten Schutz vor Partikeln und leichten Flüssigkeitsspritzern bei gleichzeitig hohem Tragekomfort. Hauptteil (weiß) besteht aus Fusselarmen, antistatischem Material. Atmungsaktive Rückseite (blau) für eine bessere Luftzirkulation und höheren Tragekomfort.

- gestickte Bündchen an den Armen für höheren Tragekomfort
- spezielle 2-teilige Kapuze

54557		Gr. M	VE 1	€ 11,60/Stk	Y
54558		Gr. L	VE 1	€ 11,60/Stk	Y
54559		Gr. XL	VE 1	€ 11,60/Stk	Y
54560		Gr. XXL	VE 1	€ 11,60/Stk	Y
61956		Gr. XXXL	VE 1	€ 11,60/Stk	Y



### EINWEG-SCHUTZANZUG (OVERALL) WEISS

Einweg-Anzüge weiß, ungewebt. Cat. III type 5-6. Mit Kapuze und verdeckter Reißverschluß mit selbstklebender Leiste. Mit elastischem Gummi in Taille, Kapuze, Handgelenken und Knöchel. Material: microporösen Polypropylen + Polyethylen, 55g/m<sup>2</sup>

- antistatisch, silikonfrei, fusselfrei
- 50 Stück pro Karton
- einzeln verpackt

62307		Gr. M	VE 1	€ 6,50/Stk	E
62308		Gr. L	VE 1	€ 6,50/Stk	E
62309		Gr. XL	VE 1	€ 6,50/Stk	E
62310		Gr. XXL	VE 1	€ 6,50/Stk	E



### AP-MERIT LACKIERKITTEL BLAU

100% Polyester, fusselfrei, reißfest, antistatisch, mit Reißverschluß.





- Gummizug an den Armabschlüssen
- mit verstellbarer Kapuze
- 3 Taschen (1x Vorne / 2x seitlich)

75850		Gr. M	VE 1	€ 21,11/Stk	G
75851		Gr. L	VE 1	€ 21,11/Stk	G
75852		Gr. XL	VE 1	€ 21,11/Stk	G
75853		Gr. XXL	VE 1	€ 21,11/Stk	G

## CARBOTEC PRO MANTEL

Premium ESD Mantel

- Material: 98% Polyester, 2% Carbon
- Farbe: Hellgrau / Dunkelgrau
- CE, EN 1149-5:2008, EN340, gemäß EU PSA Richtlinie 2016/425
- PSA Kategorie I
- Schmutz- und wasserabweisend durch original Dupont Teflon Fabric Protector
- Antistatisch, Silikonfrei, fusselfrei
- integrierte Kapuze im Kragen mit Kordelzug
- 1 Brusttasche mit Plastikdruckknopf, 2 seitliche Fronttaschen
- 2-Wege Reißverschluss mit Schutzleiste
- Breite Bündel am Handgelenk für optimalen Tragekomfort







<b>60346</b>		Gr. M (46-48)	VE 1	<b>€ 44,48/Stk</b>	B
<b>60347</b>		Gr. L (50-52)	VE 1	<b>€ 44,48/Stk</b>	B
<b>60348</b>		Gr. XL (54-56)	VE 1	<b>€ 44,48/Stk</b>	B
<b>60349</b>		Gr. 2XL (58-60)	VE 1	<b>€ 44,48/Stk</b>	B



## EVOTEC MASTER JACKE GRAU

Premium Jacke aus 100% Polyester

- Farbe: grau
- CE-Kennzeichnung, DIN EN ISO 13688:2013; PSA KAT I gemäß EU-Richtlinie 2016/425
- Schmutz- und wasserabweisend durch original Dupont Teflon Fabric Protector
- Antistatisch, Silikonfrei, fusselfrei
- Atmungsaktives Meshgewebe auf der Rückseite
- Kapuze mit Gummizug für perfekten Sitz
- Hochschließender Kragen
- Bequeme Nylonbündchen am Handgelenk
- Hochwertiger 2-Wege-Reißverschluss mit Icon-Gummischieber
- 1 Brusttasche mit Patte
- Breites Gummiband an der Taille (ICON Gummizipper)
- Waschbar bis 40°C oder durch chemische Reinigung







<b>65194</b>		Gr. S (42-44)	VE 1	<b>€ 35,40/Stk</b>	B
<b>65195</b>		Gr. M (46-48)	VE 1	<b>€ 35,40/Stk</b>	B
<b>65196</b>		Gr. L (50-52)	VE 1	<b>€ 35,40/Stk</b>	B
<b>65197</b>		Gr. XL (54-56)	VE 1	<b>€ 35,40/Stk</b>	B
<b>65198</b>		Gr. 2XL (58-60)	VE 1	<b>€ 35,40/Stk</b>	B
<b>65199</b>		Gr. 3XL (62-64)	VE 1	<b>€ 35,40/Stk</b>	B



## EVOTEC MASTER HOSE GRAU

Premium Hose aus 100% Polyester

- Farbe: grau
- CE-Kennzeichnung, DIN EN ISO 13688:2013; PSA KAT I gemäß EU-Richtlinie 2016/425
- Schmutz- und wasserabweisend durch original Dupont Teflon Fabric Protector
- Antistatisch, Silikonfrei, fusselfrei
- Atmungsaktives
- Elastischer Gummibund und Kordelzug
- Klettverschluss am Knöchel
- 2 Seitentaschen mit Schutzleiste
- 2 aufgesetzte Seitentaschen für Zollstock & Handy
- Knietaschen mit Klettverschluss für zusätzliche EVA-Knieschoner
- 1 Gesäßtasche
- Waschbar bis 40 °C oder durch chemische Reinigung

<b>65200</b>		Gr. S (42-44)	VE 1	<b>€ 29,30/Stk</b>	B
<b>65201</b>		Gr. M (46-48)	VE 1	<b>€ 29,30/Stk</b>	B
<b>65202</b>		Gr. L (50-52)	VE 1	<b>€ 29,30/Stk</b>	B
<b>65203</b>		Gr. XL (54-56)	VE 1	<b>€ 29,30/Stk</b>	B
<b>65204</b>		Gr. 2XL (58-60)	VE 1	<b>€ 29,30/Stk</b>	B
<b>65205</b>		Gr. 3XL (62-64)	VE 1	<b>€ 29,30/Stk</b>	B
<b>64867</b>		Kniespads (2 Stk/Pkg)	VE 1	<b>€ 8,70/Pkg</b>	B





## KOPFHAUBE (SPRAY SOCKS) STANDARD

Wärme regulierende Kopfhäben

- 100% Polyester mit Stretch Anteil
- Farbe: Naturweiß
- Feuchtigkeitsregulierend
- Atmungsaktiv
- Antistatisch, Silikonfrei
- Schützt das Haar, Nacken und Gesicht vor: Sprühnebel, Schleifstaub, Fiberglas-, Harz- und anderen Schmutzpartikeln
- Perfekte Passform, hervorragender Tragekomfort
- 3 Way Fit / flexibel tragbar
- Einheitsgröße: One size fits all
- Mehrweg

66281		(6 Stk/Pkg)	VE 1	€ 12,18/Pkg	B
-------	--	-------------	------	-------------	---



## ZUBEHÖR FÜR LACKIERANZÜGE

49772		Tyvek Überziehschuh 20 Stk / Pkg	VE 1	€ 33,60/Pkg	H
49771		Armstulpen 50 Stk / Pkg	VE 1	€ 91,98/Pkg	H
49770		Tyvek Haube 25 Stk / Pkg	VE 1	€ 56,62/Pkg	H

## HANDSCHUHE



### AP-MERIT LACKIERHANDSCHUH BLAU

**Einer der besten Lackierhandschuhe auf dem Markt! Unser PREMIUM Lackierhandschuh!**

Lange lösemittelbeständig und trotzdem dünn! Einweg-Latexhandschuhe (keine Latexallergie-Reizstoffe). Überziehen die Hand wie eine zweite Haut ohne ein zu engen. Optimales Tastgefühl auch für feinste Arbeiten.

- puderfrei
- 50 Stück pro Packung

40277		Gr. M	VE 1	€ 24,00/Pkg	F
40278		Gr. L	VE 1	€ 24,00/Pkg	F
40279		Gr. XL	VE 1	€ 24,00/Pkg	F



### AP-MERIT LACKIERHANDSCHUH NITRIL BLAU

Einweg-Nitrilhandschuhe (keine Latexallergie-Reizstoffe), ungepudert. Überziehen die Hand wie eine zweite Haut ohne ein zu engen. Optimales Tastgefühl auch für feinste Arbeiten. Beständig gegen Öle, Fette, Säuren, Laugen und eine Vielzahl weiterer chemischer Substanzen.

- extra lange Version
- ungepudert
- 100 Stück pro Packung

52066		Gr. M	VE 1	€ 14,40/Pkg	F
52067		Gr. L	VE 1	€ 14,40/Pkg	F
52068		Gr. XL	VE 1	€ 14,40/Pkg	F

## P2 POWERGRIP HANDSCHUH NITRIL BLACK GENOPPT

Profiqualität (schwere Ausführung) komplett genoppt für optimalen Halt, hohe Reißfestigkeit.

- 100% Nitrilkautschuk (NBR)
- Latexfrei, puderfrei, Antistatisch, silikonfrei
- Schutz vor Öl, Flüssigkeiten, Schmutz, Staub und Viren
- Länge: 240 mm
- Touchscreen kompatibel

### 50 Stück pro Packung

65529		Gr. M (7-8)	VE 1	€ 15,45/Pkg	B
65530		Gr. L (8-9)	VE 1	€ 15,45/Pkg	B
65531		Gr.XL (9-10)	VE 1	€ 15,45/Pkg	B



## P3 BLACK ULTRA NITRIL HANDSCHUH

Hochwertiger, professioneller Einweghandschuh aus Nitril für zahlreiche Einsatzbereiche.

- 100% Nitrilkautschuk (NBR)
- Latexfrei, puderfrei, Antistatisch, silikonfrei
- Schutz vor Öl, Flüssigkeiten, Schmutz, Staub und Viren
- Länge: 240 mm
- Touchscreen kompatibel

65609		Gr. S (6-7)	VE 1	€ 15,14/Pkg	B
65610		Gr. M (7-8)	VE 1	€ 15,14/Pkg	B
65611		Gr. L (8-9)	VE 1	€ 15,14/Pkg	B
65612		Gr.XL (9-10)	VE 1	€ 15,14/Pkg	B



## COLAD EINWEG NITRIL HANDSCHUHE SCHWARZ

Colad-Nitril-Handschuhe verhindern, dass Haare, Hautfasern und Hautfett in Kontakt mit dem Lack kommen und schützen den Anwender vor Chemikalienspritzer.

- Dicke 6 mil (0.15 mm)
- Länge 285 mm
- strukturierte Fingerspitzen für eine bessere Griffigkeit
- frei von Puder, Silikon und Latex zur Vorbeugung von Hautallergien
- besonders geeignet für das Arbeiten mit Lacken und Lösemitteln

### 60 Stück pro Packung

62457		Gr. M	VE 1	€ 16,48/Pkg	E
62458		Gr. L	VE 1	€ 16,48/Pkg	E
62459		Gr. XL	VE 1	€ 16,48/Pkg	E
62460		Gr. XXL	VE 1	€ 16,48/Pkg	E



## MED HANDSCHUHE LATEX UNGEPUDERT

Einweghandschuhe aus hauchdünnem Naturlatex in der praktischen Spenderbox. Sitzen wie eine zweite Haut und halten Ihre Hände trocken, geschützt und sauber. Aus strapazierfähigem Latexmaterial.

### 100 Stk/Pkg

51109		Gr. M	VE 1	€ 13,80/Pkg	H
51110		Gr. L	VE 1	€ 13,80/Pkg	H
51111		Gr. XL	VE 1	€ 13,80/Pkg	H



## INDUSTRIE NEOPREN HANDSCHUH SCHWARZ

Resistent gegen viele Chemikalien im Wechsel. Ausgezeichnete Griffigkeit und mehrfach verwendbar.

55222		Gr. L	VE 1	€ 4,45 / Paar	F
55223		Gr. XL	VE 1	€ 4,45 / Paar	F





### AP-MERIT SCHUTZHANDSCHUH NITRIL GRÜN

Beständig gegen viele Lösungsmittel und chemische Substanzen auf Ölbasis. Perfekt geeignet für die Arbeit mit Silikonentferner oder Wasch- und Reinigungsverdünnung.

- 32 cm, CE Kat. III. EN374 / 388 / 420, Industriequalität.

<b>75810</b>		Gr. L	VE 1	<b>€ 3,96 / Paar</b>	G
<b>75811</b>		Gr. XL	VE 1	<b>€ 3,96 / Paar</b>	G



### LABSTAR INDUSTRIE-SPEZIAL-HANDSCHUH GR. XXL

PVC vollbeschichtet mit Baumwollfutter, beständig gegen Öle, Benzine, Fette, Säuren, Laugen, Lacke etc.

- Größe: L / EN388 CATII
- Material: PVC (Innen Baumwollfutter)
- Farbe: dunkelrot
- Länge: 350 mm

<b>48925</b>		Gr. XXL	VE 1	<b>€ 4,57 / Paar</b>	H
--------------	--	---------	------	----------------------	---



### P1 ECOFLEX PRO MONTAGEHANDSCHUH

Hochwertiger Profi Montagehandschuh mit Microfoam (dünne Nitril Beschichtung auf der Handfläche).

- Atmungsaktives Nylon - Polyester Strickgewebe
- Farbe: Schwarz
- Antistatisch, silikonfrei
- Touch Screen kompatibel - Optimale Passform, hoher Tragekomfort
- CE- und UKCA-Kennzeichnung
- Entspricht der PSA-Verordnung (EU) 2016/425 - EN388:2016+A1:2018 - 3121A - EN ISO 21420:2020

<b>66277</b>		Gr. S (7)	VE 1	<b>€ 3,65 / Paar</b>	B
<b>66278</b>		Gr. M (8)	VE 1	<b>€ 3,65 / Paar</b>	B
<b>66279</b>		Gr. L (9)	VE 1	<b>€ 3,65 / Paar</b>	B
<b>66280</b>		Gr. XL (10)	VE 1	<b>€ 3,65 / Paar</b>	B



### ALLSTAR SOFT MONTAGEHANDSCHUHE

Allzweckhandschuh aus hochelastischem Feinstrick mit Latexschaum Crinkle Finish. Montagehandschuhe aus nahtlosem Feinstrick mit verschiedenen Beschichtungen. Sie haben eine gute Passform, hervorragendes Tastempfinden und gute Beständigkeit gegen Öle und Fette.

<b>63359</b>		Gr. L/9"	VE 1	<b>€ 3,33 / Paar</b>	H
<b>63360</b>		Gr. XL/10"	VE 1	<b>€ 3,33 / Paar</b>	H
<b>63361</b>		Gr. XXL/11"	VE 1	<b>€ 3,33 / Paar</b>	H



### NYLON-HANDSCHUH MIT BESCHICHTUNG

Handschuh teilgetaucht, Handrücken frei. Nahtlos gestrickter Nylonhandschuh mit PU-Beschichtung, geprüft auf mechanische Risiken, sehr gute Griffsicherheit, perfekte Passform, hoher Tragekomfort, ideal bei Handhabung kleiner Gegenstände.



- für Werkstätte, Montagearbeiten und Feinmechanik

<b>49055</b>		Gr. 8	VE 1	<b>€ 0,96 / Paar</b>	H
<b>49056</b>		Gr. 9	VE 1	<b>€ 0,96 / Paar</b>	H
<b>49057</b>		Gr. 10	VE 1	<b>€ 0,96 / Paar</b>	H
<b>53250</b>		Gr. 11	VE 1	<b>€ 0,96 / Paar</b>	H

## ARTNER NYLON-HANDSCHUH MIT SPEZIAL-PU-BESCHICHTUNG

Handschuh teilgetaucht mit Strickbund, nahtlos gestrickter Feinstrickhandschuh, Nitrilnoppen auf der Handinnenfläche für bessere Griffsicherheit, durch Schaumtechnologie extrem leichter und atmungsaktiver Handschuh, ausgezeichnete Passform, hohe Widerstandsfähigkeit, exzellentes Tastempfinden, hohe Flexibilität, abrieb-, schnitt-, durchstich- und reißfest.



- Werkstätten, Feinmechanik, Montagearbeiten, etc.
- schwarz/grau

50558		Gr. 8 (M)	VE 1	€ 3,31 / Paar	H
50559		Gr. 9 (L)	VE 1	€ 3,31 / Paar	H
50560		Gr. 10 (XL)	VE 1	€ 3,31 / Paar	H



## WORKSTAR RACE HANDSCHUH

Schweinslederhandschuh aus ausgesuchtem Nappaleder, ganze Handfläche, ganzer Daumen. - mit Klettverschluss - farblich gekennzeichnete Größe.

50042		Gr. M/8"	VE 1	€ 4,50 / Paar	H
50043		Gr. L/9"	VE 1	€ 4,50 / Paar	H
50044		Gr. XL/10"	VE 1	€ 4,50 / Paar	H



## TEXTILHANDSCHUH TRIKOT WEISS

Aus feinem Baumwolltrikot, mit Fingerschichtel, einseitig tragbar.

- für empfindliche Hände

46892		Gr. 10	VE 1	€ 1,73 / Paar	E
-------	---	--------	------	---------------	---



## HANDREINIGUNG

### PR 88 UNSICHTBARER HANDSCHUH

Hautschutz vor der Arbeit. Bildet einen Schutzfilm den Schmutz erst gar nicht an die Haut heranlässt.

- Silikonfrei
- Wasserlöslich

24631		1 L Gebinde	VE 1	€ 21,70 / Stk	E
-------	---	-------------	------	---------------	---







### LA ROSSA IN GEL HANDREINIGER

Handreinigungsgel mit mineralischen Mikrogranulaten aus Bimsstein, angereichert mit beruhigendem Sericin. Das rot gefärbte und nach Patchouli duftende La Rossa in Gel zeichnet sich durch seine optimale Reinigungs- und Pflegewirkung aus. Letztere wird durch Sericin, ein natürliches Protein der Seidenraupe, erzielt. Es enthält ein spezielles Lösungsmittel zur Farbfremung und mineralische Mikrogranulate aus Bimsstein, die die Reinigungswirkung verstärken. Dieses Produkt eignet sich hervorragend zum entfernen sehr hartnäckiger Verschmutzungen wie Farben, Polyurethanschaum, Klebstoffen und Silikonem.

66659		incl. Dosierspender 1 L Gebinde	VE 1	€ 13,96 / Stk	E
-------	---	------------------------------------	------	---------------	---



66660		incl. Dosierspender 3 L Gebinde	VE 1	€ 38,42/Stk	E
66661		3 L Nachfüllbeutel	VE 1	€ 33,42/Stk	E
66662		T-Wall Dosierspender für 3 L Gebinde	VE 1	€ 15,88/Stk	E
66663		T-Duck-Wall Dosiersp.	VE 1	€ 15,60/Pkg	E



### 3M 50371 HANDCLEAN LACKE

Speziell für die Verwendung in Lackierbetrieben entwickelt. Entfernt effektiv sehr hartnäckige Verschmutzungen. Leichte Lösemittel lösen den Schmutz. Abrasive Zusätze tragen zum besseren Entfernen der Verschmutzung bei. Anwendung: auf die trockenen Hände einreiben und mit Wasser abspülen

48574		0,25 L Tube	VE 1	€ 11,71/Stk	Y
-------	---	-------------	------	-------------	---



### 3M 50802 HANDREINIGER LACKE

Speziell für die Verwendung in Lackierbetrieben entwickelt. Entfernt effektiv sehr hartnäckige Verschmutzungen. Leichte Lösemittel lösen den Schmutz. Abrasive Zusätze tragen zum besseren Entfernen der Verschmutzung bei. Anwendung: auf die trockenen Hände einreiben und mit Wasser abspülen

54014		1,4 L Gebinde	VE 1	€ 32,89/Stk	Y
-------	--	---------------	------	-------------	---



### 3M 50804 HANDREINIGER-DISPENSER FÜR 1,4 L GEBINDE

- Ermöglicht sparsame Nutzung
- Einfach wiederzubefüllen
- Keine Wartungsarbeiten
- Hygienische und luftdichte Aufbewahrung

54015		für 1,4 L Beutel	VE 1	€ 93,36/Stk	Y
-------	---	------------------	------	-------------	---



### 3M 50367 HANDCARE SCHUTZ- UND PFLEGECREME



Milde und wirksame Schutz- und Pflegecreme zum Gebrauch vor, während und nach der Arbeit. Speziell für Anwender entwickelt, die sowohl mit wasserlöslichen als auch mit öligen Substanzen in Berührung kommen. Erleichtert die Hautreinigung bei starken Verschmutzungen. Pflegende und regenerative Wirkung durch Aloe Vera und Vitamin B5. Anwendung: auf die sauberen und trockenen Hände auftragen

48569		0,25L Tube	VE 1	€ 15,93/Stk	Y
-------	---	------------	------	-------------	---

### TRAVABON® CLASSIC - UNSICHTBARER HANDSCHUH

Erleichtert die Hautreinigung. Zur Anwendung vor der Arbeit und nach Arbeitspausen auf die sauberen, trockenen Hände auftragen. Sorgfältig auch zwischen den Fingern einreiben.

- Nagelbetten und Fingerkuppen nicht vergessen!
- Wasserlöslich.

11983		100 ml Tube	VE 1	€ 5,77/Stk	X
11982		1L Beutel	VE 1	€ 43,0 Stk	X



### STOKODERM® UNIVERSAL PURE HAUTSCHUTZCREME

Spezialcreme zum Auftragen vor Arbeitsbeginn, zum Schutz gegen wässrige Arbeitsstoffe und bei Feuchtarbeit.



- verhindert die Hauterweichung unter Handschuhen
- verbessert die Griffigkeit
- dermatologisch geprüft
- farbstofffrei
- unparfümiert

65334		100 ml Tube	VE 1	€ 8,47/Stk	W
-------	---	-------------	------	------------	---



### KRESTO® PAINT (SLIG® SPEZIAL) - HANDREINIGER FÜR LACKIERER

SLIG® SPEZIAL ist ein seifen freier Spezialhandreiniger mit sehr starker Reinigungswirkung zur Entfernung von stark haftenden Verschmutzungen. Zur Entfernung von intensiven und stark haftenden Verschmutzungen durch Ölfarben, Lacke, Harze, Kleber etc.

11763		250 ml Tube	VE 1	€ 8,83/Stk	X
11761		2 L Beutel	VE 1	€ 35,74/Stk	X



### KRESTO® SPECIAL WIPES SPEZIAL-HANDREINIGUNGSTÜCHER

Hochwirksame, feuchte Reinigungstücher, die schnell und sicher haftende Verschmutzungen wie Druckertinten, synthetische, 2K- und Zellulosefarben, Grundierungen und Lacke, Spachtelmassen, Kleb- und Dichtstoffe sowie die meisten anderen Verschmutzungen in Druckereien und Lackierereien entfernen.

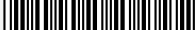

- Robuste, extra große Tücher, die stark und saugfähig sind und kein klebriges Gefühl hinterlassen
- im praktischen Behälter, 70 Tücher pro Dose (24,5 x 31 cm pro Tuch)
- Verwendung ohne Wasser

65331		70 Tücher pro Dose	VE 1	€ 18,09/Stk	E
-------	---	--------------------	------	-------------	---



### STOKOLAN® CLASSIC- HAUTPFLEGECREME

Stokolan® classic ist eine silikonfreie Hautpflegecreme, die sich leicht verteilen lässt, schnell in die Haut einzieht und keinen störenden Fettfilm hinterlässt. In der Praxis hat sich die Handcreme zur Vorbeugung und unterstützenden Behandlung von beruflichen Hauterkrankungen bewährt. Stokolan® classic fördert das Abklingen von Hautreizungen und wirkt hautberuhigend. Durch die gleichzeitige Zufuhr von Feuchtigkeit und Fettstoffen verstärkt Stokolan® classic die natürliche Regeneration der Haut. Bei regelmäßiger Anwendung bleibt die Haut glatt und geschmeidig. Ein Aufrauen oder Austrocknen der Haut, Ursache vieler beruflicher Hauterkrankungen, wird verhindert und die natürliche Schutzfunktion der Haut bleibt erhalten.

34128		100 ml Tube	VE 1	€ 7,19/Stk	X
11901		1L Beutel	VE 1	€ 36,24/Stk	X





### STOKO VARIO SVP DISPENSER

Dispenser für Stoko Softflaschen. Aus Kunststoff für die Wandmontage.

41787		1-teilig	VE 1	€ 56,29/Stk	X
-------	--	----------	------	-------------	---



### TEROSON VR 320 HANDWASCHPASTE

Eine hochwirksame, lösungsmittelfreie Handwaschpaste zur schnellen und gründlichen Handreinigung. Entfernt Schmutz, Öl und Fett (ohne aggressive Lösungsmittel)

- Hautschonend und sandlos
- Biologisch abbaubar
- inklusive Handbürste in jedem 12,5L - Eimer

17097		8,5 kg Gebinde	VE 1	€ 50,91/Stk	F
-------	--	----------------	------	-------------	---

## AUGENSCHUTZ



### AP-MERIT SCHUTZBRILLE EASY TRANSPARENT

Sehr leichte Schutzbrille aus Polycarbonat.

- Fassung: transparent / Tönung: klar
- Scheibenkennzeichnung: 2C-1,2 GA 1 F T K CE
- Fassungskennzeichnung: GA 166 F CE
- kratzfest, beschlagfrei

75890		transparent	VE 1	€ 7,89/Stk	H
-------	--	-------------	------	------------	---



### COLAD UV-SCHUTZBRILLE

UV-Schutzbrillen schützen die Augen optimal bei der Verwendung von UV-Werkzeugen. Die UV-Schutzbrille UV 400 hat klare dunkle Gläser für optimale Sicht und lang anhaltenden Komfort. Für eine perfekte Passform sind die Bügel in der Länge verstellbar. Schutzgrade der UV-Schutzbrille:

- Rahmen: EMM 166 F CE UKCA
- Sichtscheibe: 2-3 EMM 1 F CE UKCA
- UV-Schutz UV 400, getönte Gläser, Lichtdurchlässigkeit zwischen 8,0 % und 17,8 % -
- Optisches Glas: 1 (geeignet für den Dauergebrauch)
- UV-Schutz: UV400 gemäß EN 170:2002 (filtert >95 % der UV-Strahlen bis zu einer Wellenlänge von 400 nm)

64766		grau	VE 1	€ 12,88/Stk	E
-------	--	------	------	-------------	---



### 3M SECUREFIT 400 SCHUTZBRILLE SF402AS/AF GRAU

Komfortable Schutzbrille mit weichem, verstellbarer Nasenauflage und weichem Bügelenden für besten Komfort und Sitz. Die innovative 3M SecureFit Bügeldruckverteilungstechnologie mit geschlitzten Rippen bietet sicheren Sitz und sorgt für optimierten Anpressdruck der Brillenbügel. Die Bügel sind flexibel und passen sich an die Kopfgröße des Trägers an. Die 3M Scotchgard Antibeschlag-Beschichtung sorgt für hervorragende Antibeschlag- und Antikratz-Eigenschaften.

61352		grau	VE 1	€ 10,27/Stk	Y
-------	--	------	------	-------------	---

### 3M™ SOLUS™ SCHUTZBRILLE 1000

Die 3M™ Solus™ Schutzbrille 1000 verfügt über einen dünnen Rahmen mit Farbakzenten und weichen Komponenten im Schläfenbereich und sorgt so für einen stilvollen und modernen Look. Beschlagene Gläser können frustrierend und gefährlich sein. Die 3M™ Scotchgard™ Antibeschlag-Beschichtung verhindert Beschlag länger als herkömmliche beschlaghemmende Beschichtungen, auch nach häufigem Reinigen. Probieren Sie die 3M™ Solus™ Schutzbrille 1000 mit 3M™ Scotchgard™ Antibeschlag-Beschichtung und behalten Sie länger den Durchblick. Starke Polycarbonat-Scheiben sorgen für eine hohe Stoßfestigkeit.

- mit Schaumrahmen, Kopfband und Brillenetui
- grün/schwarze Bügel

62590  klar VE 1 € 24,87/Stk Y



### 3M PREMIUM SCHUTZBRILLE 2890SA

Die modernen, neuen Vollsichtbrillen zeichnen sich durch ihre schmale und komfortable Passform aus. Breites, leicht anpassbares Kopfband. Verstellbares Gelenk, ermöglicht optimalen Sitz. Klare Scheibe zum Schutz vor UV-Licht. Ideal kompatibel zu 3M Halbmasken der Serie 7500 und 4000.

- Austauschbare Acetal-Scheibe
- ohne Belüftungsschlitze
- zusätzlicher Schutz vor Gasen & Feinstaub
- Kratzbeständig und beschlagfrei

52074  transparent VE 1 € 19,55/Stk Y



### AUGENSPÜFLASCHEN-WANDSTATION

Robuste Wandbox mit 2 x 0,5 L Augenspülflaschen, integriertem Anwendungspiktogramm und Spiegel.

44814  2 x 0,5L VE 1 € 84,03/Stk E



### AUGENSPÜFLASCHE

Mit Augenschale und Staubkappe. Auch zur Nachfüllung der Augenspülflaschen-Wandstation geeignet.

44008  1 x 0,5L VE 1 € 19,68/Stk E



### AUGENSPÜFLASCHE PH-NEUTRAL

Mit Augenschale und Staubkappe. Zur Neutralisierung von Säuren und Alkalien.

63223  1x 0,2L VE 1 € 20,70/Stk W





### GESICHTSSCHUTZSCHIRM PERFO-B

Gesichtsschutzschirm PERFO-B, einfach austauschbare Scheibe aus Polycarbonat 1 mm.

- Größe 18 cm
- Schlagfestigkeit: 45 m/s
- Gewicht: 240 g
- Robust und kompakt
- Für mittelschwere Arbeiten

50312		gelb/schwarz	VE 1	€ 22,79/Stk	E
-------	--	--------------	------	-------------	---

### GEHÖRSCHUTZ



### 3M GEHÖRSCHUTZSTÖPSEL 1100

Bei anhaltendem Lärm in der Umgebung. Aus weichem, anti-allergischem Material. Erfüllen die Anforderungen der Europäischen Norm EN 350/2.

- Schallpegelreduzierung = 26 dB

13196			VE 200	€ 0,18/Paar	Y
-------	--	--	--------	-------------	---



### 3M BÜGELGEHÖRSCHUTZ 1310

Elastischer Bügel sorgt für optimalen Sitz der Stöpsel. Bügel lässt sich unter dem Kinn oder im Nacken tragen. Schallpegelreduzierung = 26 dB.

13084		Bügel komplett	VE 10	€ 7,25/Stk	Y
44357		Ausstauschstöpsel 1311	VE 20	€ 2,44/Paar	Y



### 3M KAPSELGEHÖRSCHUTZ PELTOR™ OPTIME I GELB

Hochwertiger Gehörschutz für den Dauereinsatz. Weich gepolsterte, gebogene Kopfbügel können passend eingestellt werden. Flüssigkeits- und schaumgefüllte Ohrkissen, flach gewölbte Kapseln auch zum Einsatz mit Gesichtsschutz und Helm.

- Schallpegelreduzierung = 27 dB.

52076			VE 1	€ 21,76/Stk	Y
-------	--	--	------	-------------	---



### 3M™ PELTOR™ SPORTTAC HEADSET

3M PELTOR SportTac Headsets bieten einstellbaren Gehörschutz für Jagd- und Schussumgebungen. Die Headsets verfügen über eine intelligente, sofort reagierende, schallpegelabhängige Funktion, damit Ihr Gehör vor plötzlichem Lärm geschützt wird. Audioeingang für externes Funkgerät und ein klappbarer Kopfbügel.

- speziell entwickelter Gehörschutz, speziell für Jäger und Sportschützen.
- gleichmäßige schallpegelabhängige Funktion schützt den Träger vor plötzlichen lauten Impulsgeräuschen
- Ausgestattet mit automatischer Abschaltfunktion
- Faltbarer Kopfbügel für einfache Aufbewahrung
- Betriebsdauer: ca. 600 Stunden
- Audioeingang für externes Funkgerät

## ATEMSCHUTZ

### Schutzstufen für Atemschutzmasken:

- P1 - Bis zum 4fachen des MAK-Wertes
- P2 - Bis zum 10fachen des MAK-Wertes
- P3 - Bis zum 50fachen des MAK-Wertes

- A1 - Bis zum 10fachen des MAK-Wertes oder 1000 ppm organische Gase und Dämpfe
- A2 - Bis zum 10fachen des MAK-Wertes oder 5000 ppm organische Gase und Dämpfe

### Terminologie

- FF - Filtrierende Gesichtsmaske
- MAK - Maximale-Arbeitsplatz-Konzentration
- PPM - Part per Million=Teile / 1 Mio

# SATA

German Engineering

## GERSON®

Value, Quality & Performance

# 3M

### 3M ATEMSCHUTZMASKE 8710E FFP1

Die 3M™ Atemschutzmaske 8710E ermöglicht einen professionellen Schutz zu einem wirtschaftlichen Preis. Mit ihrer traditionellen Passform schützt sie vor Feinstäuben und Nebeln – dabei trägt sie sich leicht und angenehm. Dank ihrer flexiblen Nasenbügel passt sich die Maske optimal der Gesichtsform an. Ihr innovatives Filtermedium sorgt für sicheren Schutz und geringe Atemwiderstände. Einsatzlimit ist der 4-fache Grenzwert für Partikel. Ihre Einsatzgebiete sind zahlreich: Bau, Schiffsbau- und Reparatur, Arzneimittel, Gummi/Plastik, Maschinenbau, Eisen- und Stahlgießerei, Pflanzenschutzmittel, Keramik, Gartenbau, Labor, Agrarindustrie, Grundmetall Herstellung, Feinchemikalien. Die Maske ist kompatibel mit 3M™ Schutzbrillen. Zulassung gemäß Norm EN 149:2001+A1:2009. - ohne Ausatemventil

#### 20 Stück pro Packung

63051		ohne Ausatemventil	VE 1	€ 24,60/Pkg	Y
-------	---	--------------------	------	-------------	---



### 3M ATEMSCHUTZMASKE 8822 FFP2

Partikelmaske 8822 bieten Schutz vor gesundheitsgefährdendem Staub und Nebel. Unsere robusten, vorgeformten Atemschutzmasken bieten FFP2-Schutz und verfügen über eine weiche Polsterung für langanhaltenden Komfort über die gesamte Arbeitsschicht hinweg. Das 3M™ Advanced Electret Filtermedium (AEM) erleichtert das Atmen und ein Teil der Produktreihe ist mit dem 3M™ Cool Flow™ Ausatemventil erhältlich, welches die warme und feuchte Ausatemluft aus dem Inneren der Atemschutzmaske ableitet. Sie sind auf optimale Nutzung zusammen mit 3M Augen- und Gehörschutzprodukten ausgelegt.

- mit Ausatemventil
- 10 Stück pro Packung

66187		mit Ausatemventil	VE 1	€ 25,91Pkg	Y
-------	---	-------------------	------	------------	---





### 3M AURA ATEMSCHUTZMASKE 9310+ FFP1

Die Faltmaske 3M™ Aura™ Atemschutzmaske 9310+ ermöglicht ein nahezu unbeschwertes Atmen und trägt sich äußerst angenehm. Ihr Komfort-Plus verdankt sie insbesondere dem dreiteiligen Design mit dem neu entwickelten Filtervlies. Die Vorteile der Partikelmaske beginnen mit einer guten Sicht: Die Siegelpunkte auf der Maskenoberseite reduzieren das Beschlagen von Brillen. Für komfortables Atmen sorgt die neue Filtertechnologie.

Sie kombiniert die Vorteile der 3M™ Electret Filtertechnologie mit denen der neuen fortschrittlichen Technologie für kaum spürbaren Atemwiderstand bei sicherer Filterleistung. Einsatzlimit ist der 4-fache Grenzwert für Partikel.

Ihre Einsatzgebiete liegen im Baugewerbe, in der Landwirtschaft, in Steinbrüchen, in der Ton- und Keramikindustrie, bei der Eisen- und Stahlgießerei, in der Chemischen Industrie, bei der Metallbearbeitung und -verarbeitung, in der Pharmazeutischen Industrie sowie beim Bau.

- Zulassung gemäß Norm EN 149:2001+A1:2009.
- einzeln verpackt
- ohne Ausatemventil

#### 20 Stück pro Packung

**63049**  mit Ausatemventil VE 1 € 27,80/Pkg Y



### 3M AURA ATEMSCHUTZMASKE 9322+ FFP2

Die Faltmaske 3M™ Aura™ Atemschutzmaske 9322+ ermöglicht ein nahezu unbeschwertes Atmen und trägt sich äußerst angenehm. Ihr Komfort-Plus verdankt sie insbesondere dem dreiteiligen Design mit dem neu entwickelten Filtervlies. Die Vorteile der Partikelmaske beginnen mit einer guten Sicht: Die Siegelpunkte auf der Maskenoberseite reduzieren das Beschlagen von Brillen - insbesondere in Verbindung mit ihrem 3M™ Cool Flow™ Ausatemventil. Dieses Ventil steigert den Tragekomfort, vor allem in heißer und feuchter Umgebung, da es Atemwärme und Feuchtigkeit hervorragend entweichen lässt. Für komfortables Atmen sorgt zudem die neue Filtertechnologie.

Sie kombiniert die Vorteile der 3M™ Electret Filtertechnologie mit denen der neuen fortschrittlichen Technologie für kaum spürbaren Atemwiderstand bei sicherer Filterleistung. Einsatzlimit ist der 10-fache Grenzwert für Partikel.

Ihre Einsatzgebiete liegen im Baugewerbe, in der Landwirtschaft, in Steinbrüchen, in der Ton- und Keramikindustrie, bei der Eisen- und Stahlgießerei, in der Chemischen Industrie, bei der Metallbearbeitung und -verarbeitung, in der Pharmazeutischen Industrie sowie beim Bau.

- Zulassung gemäß Norm EN 149:2001+A1:2009.
- einzeln verpackt
- mit Cool Flow Ausatemventil

#### 10 Stück pro Packung

**63050**  mit Ausatemventil VE 1 € 32,31/Pkg Y



### 3M AURA ATEMSCHUTZMASKE 9332+ FFP3

Die Faltmaske 3M™ Aura™ Atemschutzmaske 9332+ ermöglicht ein nahezu unbeschwertes Atmen und trägt sich äußerst angenehm. Ihr Komfort-Plus verdankt sie insbesondere dem dreiteiligen Design mit dem neu entwickelten Filtervlies. Die Vorteile der Partikelmaske beginnen mit einer guten Sicht: Die Siegelpunkte auf der Maskenoberseite reduzieren das Beschlagen von Brillen - insbesondere in Verbindung mit ihrem 3M™ Cool Flow™ Ausatemventil. Dieses Ventil steigert den Tragekomfort, vor allem in heißer und feuchter Umgebung, da es Atemwärme und Feuchtigkeit hervorragend entweichen lässt. Für komfortables Atmen sorgt zudem die neue Filtertechnologie.

Sie kombiniert die Vorteile der 3M™ Electret Filtertechnologie mit denen der neuen fortschrittlichen Technologie für kaum spürbaren Atemwiderstand bei sicherer Filterleistung. Einsatzlimit ist der 30-fache Grenzwert für Partikel.

Ihre Einsatzgebiete liegen im Baugewerbe, in der Landwirtschaft, in Steinbrüchen, in der Ton- und Keramikindustrie, bei der Eisen- und Stahlgießerei, in der Chemischen Industrie, bei der Metallbearbeitung und -verarbeitung, in der Pharmazeutischen Industrie sowie beim Bau.

- Zulassung gemäß Norm EN 149:2001+A1:2009.
- einzeln verpackt
- mit Cool Flow Ausatemventil

#### 10 Stück pro Packung

**54845**  mit Ausatemventil VE 1 € 64,71/Pkg Y

### 3M SPEZIALMASKE 9922 FFP2

Die 3M™ Atemschutzmaske 9922 gehört zum 3M Spezialmasken-Programm. Sie wurde für besondere Arbeitsbereiche entwickelt. Die Maske verfügt über eine integrierte Schicht aus Spezial-Aktivkohle und sorgt damit für zusätzlichen Schutz und reduzierte Geruchsbelastigungen. Ihre Vorteile reichen vom gepolsterten Nasenbügel mit optimaler Gesichtsformanpassung über das 3M™ Advanced Electret Filtermedium bis zur einstellbaren, extrabreiten, reißfesten und textilen Befähigung mit Farbcodierung. Das 3M™ Cool Flow™ Ausatemventil steigert den Tragekomfort, vor allem in heißer und feuchter Umgebung, da es Atemwärme und Feuchtigkeit hervorragend entweichen lässt. Die 3M™ Atemschutzmaske 9922 ist kompatibel mit 3M™ Schutzbrillen und hat die Schutzstufe FFP2 NR D. Einsatzlimit ist der 10-fache Grenzwert für Partikel – zudem wirkt sie gegen Ozon und unangenehme organische Gerüche unter Grenzwert. Ihre Einsatzgebiete liegen vom Schweißen, über die Müllentsorgung bis hin zur Tierkadaver-Verwertung.

- Zulassung gemäß Norm EN 149:2001+A1:2009.
- mit Cool Flow Ausatemventil

#### 10 Stück pro Packung



**63052**  mit Ausatemventil VE 1 € 69,80/Pkg Y



### 3M SECURE CLICK™ HF-800 HALBMASKE-SERIEN

Die 3M™ Secure Click™ Halbmasken sind intuitiv in ihrer Handhabung, komfortabel und zuverlässig. Sie bieten leichteres Atmen durch das weltweit erste 4-fach-Luftstrom Filtersystem, schnelle und einfache Filterverbindung sowie die Dichtsitz-Probe per Knopfdruck. Die Halbmasken sind in drei Größen erhältlich und mit einer Sprechmembran ausgestattet.

- leichteres Atmen bei niedrigen Atemwiderständen durch das weltweit erste 4-fach-Luftstrom Filtersystem
- einzigartige, schnelle und sichere Secure Click™ Filterverbindung
- die Dichtsitz-Probe per Knopfdruck erhöht das Vertrauen in den sicheren Dichtsitz der Maske
- mit Sprechmembran für leichtere Kommunikation während der Arbeit
- schlankes Filterdesign für ein gutes Sichtfeld
- das Ausatemventil hilft, Atemwärme und -feuchtigkeit nach unten zu leiten
- Einfach verstellbare Kopfbefähigung
- mit Sprechmembran

<b>62691</b>		HF-801SD Gr. S	VE 1	€ 55,58/Stk	Y
<b>62692</b>		HF-802SD Gr. M	VE 1	€ 55,58/Stk	Y
<b>62693</b>		HF-803SD Gr. L	VE 1	€ 55,58/Stk	Y





### 3M SECURE CLICK™ FF-800 VOLLMASKEN-SERIEN

Die 3M™ Secure Click™ Wiederverwendbare Atemschutz-Vollmaske der Serie FF-800 bietet in Verbindung mit den entsprechenden 3M™ Secure Click™ Filtern Schutz gegen Partikel und/oder eine Vielzahl von Gasen und Dämpfen. Diese Maske verfügt über spannende Funktionen und ist die neue Generation von 3M in Sachen Komfort, leichteres Atmen und Einfachheit.

- mit der einfachen, schnellen One-Touch Dichtsitzkurzprüfung mit Überdruck-Knopf stellen Sie sicher, dass die Atemschutzmaske richtig getragen wird
- die Dual-Luftstrom-Filter für Gase und Dämpfe auf jeder Atemschutzmaske werden zum weltweit ersten Quad-Flow Gas- und Dampffilter-System mit vier Luftstromwegen kombiniert, die das Atmen erleichtern.
- große Sichtscheibe für ein hervorragendes Sichtfeld mit Scotchgard™ Beschichtung für verbesserte Beständigkeit gegen Farbe und Flecken
- Sechs-Punkt-Kopfbefähigung für eine sichere, komfortable Passform
- Sprechmembran für eine erleichterte Kommunikation

Die empfohlenen Anwendungen umfassen u. a. Montage, Reinigung von Chemikalien, chemische Industrie, Abschlagen, Meißeln, Hochofenbetrieb, Abtragen, maschinelle Bearbeitung, Mauerbau, Lackierarbeiten, Guss, Schleifen und Sägen.

<b>65184</b>		FF-802 Gr. M	VE 1	€ 387,35/Stk	Y
<b>65185</b>		FF-803 Gr. L	VE 1	€ 387,35/Stk	Y





### 3M SECURE CLICK™ HF-800 FILTER UND ZUBEHÖR

Die 3M Secure Click™ Filter sind zur Nutzung mit der 3M Secure Click™ HF-800 Halbmasken Serie bestimmt. Produkte: - 3M Secure Click™ D3000 Partikelfilter Serie (auf Anfrage erhältlich) - 3M Secure Click™ D7900 Partikelfilter Serie - 3M Secure Click™ D8000 Gase & Dämpfeilter Serie - 3M Secure Click™ D8000 Gase & Dämpfe und Partikelfilter Serie

62697		Partikel-Filter D7925 4 Stk / Pkg - P2 R	VE 1	€ 11,80/Pkg	Y
62698		Partikel-Filter D7935 4 Stk / Pkg - P3 R	VE 1	€ 13,96/Pkg	Y
62701		Aktivfilter D8055 2 Stk / Pkg - A2	VE 1	€ 28,24/Pkg	Y
62702		Kombifilter D8095 2 Stk / Pkg - A2P3 R	VE 1	€ 51,00/Pkg	Y
62699		Filterdeckel D701 10 Stk/Pkg	VE 1	€ 34,20/Pkg	Y



### GERSON TYP 8000 EINWEG-SPRITZMASKE A2/P2

Halbmaske Typ 8000 mit fest montierten Aktivkohlefilter = sofort Einsatzbereit und komplett Wartungsfrei! Bietet Schutz vor organischen Dämpfen und Lösemitteln. Schutzstufe FFA2 P2R. CE0194, EN405:2001+A1:2009, EN14387:2004+A1:2008

#### Spritzmaske enthält

1 Stk Maske, 2 Stk Aktivkohlefilter, 2 Stk Feinstaubfilter und 2 Stk Filterdeckel

60035		Gr. M	VE 1	€ 27,74/Stk	H
60036		Gr. L	VE 1	€ 27,74/Stk	H



### GERSON TYP 9000 MEHRWEG-SPRITZMASKE A2/P2

Halbmaske mit auswechselbaren Aktivkohlefiltern und Vorfiltern. Bietet Schutz vor organischen Dämpfen und Lösemitteln. Schutzstufe FFA2/P2R, CE0194, EN140:1998, EN14387+A1:2008

#### Spritzmaske enthält

1 Stk Maske, 2 Stk Aktivkohlefilter, 2 Stk Feinstaubfilter und 2 Stk Filterdeckel

60413		Gr. M	VE 1	€ 33,52/Stk	H
60414		Gr. L	VE 1	€ 33,52/Stk	H



### GERSON VOLLMASKE SERIE 9955

Vollmaske mit auswechselbaren Aktivkohlefiltern und Vorfiltern. Bietet Schutz vor organischen Dämpfen und Lösemitteln. - mit Antibeslag Polycarbonat Sichtscheibe - Bajonett-Klick-Anschluss - One Size (für jede Gesichtsform passend) - CE 0194, EN136:1998, CE-Klasse 2



60415		One Size	VE 1	€ 124,22/Stk	H
-------	--	----------	------	--------------	---

### GERSON VOLLMASKE SERIE 9955E KOMPLETTSET

Vollmaske mit auswechselbaren Aktivkohlefiltern und Vorfiltern. Bietet Schutz vor organischen Dämpfen und Lösemitteln. - mit Antibeslag Polycarbonat Sichtscheibe  
- Bajonett-Klick-Anschluss - One Size (für jede Gesichtsform passend) - CE 0194, EN136:1998, CE-Klasse 2

#### Set enthält





1 Stk Vollmaske, 10 Stk P2 oder P3 Feinfilter, 2 Stk A2 Aktivkohlefilter, 2 Stk Filterdeckel

61656		A2/P2 One Size	VE 1	€ 152,60/Set	H
61657		A2/P3 One Size	VE 1	€ 168,42/Set	H



### GERSON ERSATZFILTER UND TEILE FÜR SERIE 9000 UND 9955



Gerson Ersatzfilter und Teile für Serie Halbmaske 9000 (9211E2B / 9311E2B) und Vollmaske 9955.

60417		Vorfilter P2R (10 Stk/Pkg)	€ 20,80/Pkg	H
60418		Vorfilter P3R (10 Stk/Pkg)	€ 37,56/Pkg	H
60419		Aktivkohlefilter A2 (1 Paar)	€ 12,62/Paar	H
60420		Deckel für Vorfilter	€ 1,96/Stk	H
60421		Schutzfolie für Sichtscheibe Vollmaske (25 Stk/Pkg)	€ 51,80/Pkg	H



### 3M EINWEG-LACKIERMASKEN SERIE 4000

Einweg-Lackiermasken. Höchste Sicherheit durch integrierte Filtertechnik, sofort einsatzbereit und wartungsfrei, sicheres und produktives Arbeiten durch extrem weites Blickfeld und niedriges Gewicht.

13166		A1/P2; 06941	VE 1	€ 31,58/Stk	Y
13377		A2/P3; 06942	VE 1	€ 38,38/Stk	Y





### 3M KOMFORT-LACKIERMASKEN-SET SERIE 6000 A2/P3

Für alle Lackierarbeiten. Extrem leichtes System mit Trapezfiltern für eine gute Gewichtsverteilung; höchste Sicherheit durch Bajonettverschluss der Filter.

#### Set enthält

1 Stk Maskenkörper Gr. M/06200 (06962) oder Gr. L/6300 (06963) 2 Stk Filterpatrone 06915 4 Stk Partikelfilter 05935 2 Stk Filterdeckel 501

51767		6223; Gr. M	VE 1	€ 73,85/Set	Y
58923		50685; Gr. L	VE 1	€ 90,71/Set	Y





### 3M KOMFORT-LACKIERMASKEN-SET SERIE 7500 A2/P3

Für alle Lackierarbeiten. Extrem leichtes System mit Trapezfiltern für eine gute Gewichtsverteilung; höchste Sicherheit durch Bajonettverschluss der Filter. Patentiertes Cool-Flow-Ausatemventil. Anschmiegsamer Maskenkörper aus Silikon.

#### Set enthält: 1

Stk Maskenkörper Gr. M/07502 oder Gr. L/7503 2 Stk Filterpatrone 06915 4 Stk Partikelfilter 06935 2 Stk Filterdeckel 501

51765		7523M; Gr. M	VE 1	€ 95,18/Set	Y
51766		7523L; Gr. L	VE 1	€ 95,18/Set	Y





### 3M LACKIERMASKENSET VOLLMASKE A2P3

Schützt sowohl Augen als auch Atemwege perfekt. Effektiver Schutz vor Partikeln, Gasen und Dämpfen durch A2/P3-Filterkombination.

- Mit Cool-Flow-Ausatemventil: niedriger Atemwiderstand und Vermeidung eines Hitzestaus unter der Maske
- Hautfreundlicher Maskenkörper aus Silikon

#### Set enthält

1 Stk Voll-Maskenkörper Gr. M 6800 oder gr. L 6900, 2 Stk Filterpatrone 06915, 2 Stk Partikelfilter 05935, 2 Stk Filterdeckel 501, 10 Stk Reinigungstücher, 25 Visierschutzfolien

52835		50648; Gr. M	VE 1	€ 254,56/Set	Y
52836		50649; Gr. L	VE 1	€ 254,56/Set	Y



### 3M KOMFORT-MASKENKÖRPER SERIE 6000

Besteht aus hautfreundlichem Kunststoff.

13242		06962; Gr. M	VE 1	€ 26,58/Stk	Y
46030		06963; Gr. L	VE 1	€ 26,58/Stk	Y



### 3M MASKENKÖRPER SERIE 7500

Besteht aus hautfreundlichem Silikon.

50017		7501; Gr. S	VE 1	€ 48,65/Stk	Y
50018		7502; Gr. M	VE 1	€ 48,65/Stk	Y
50019		7503; Gr. L	VE 1	€ 48,65/Stk	Y



### 3M VOLLMASKE SERIE 6000

Sicherheit pur - denn bei dieser Maske sind Augen und Atemwege hervorragend geschützt. Die Maske kann bei allen Lackierarbeiten und im lackiernahen Umfeld eingesetzt werden. Das geringe Gewicht sorgt für optimale Gewichtsverteilung und einen sehr hohen Tragekomfort. Das Filtersystem ist auf jede erdenkliche Anwendung abgestimmt. Die Vollmaske besitzt ein weites Sichtfeld, verfügt über eine einfache Handhabung und hat einen hautfreundlichen Maskenkörper aus Silikon. Für Brillenträger gibt es eine integrierbare Halterung.

32331		6800; Gr. M	VE 1	€ 176,85/Stk	Y
-------	--	-------------	------	--------------	---



### 3M ERSATZTEILE UND ZUBEHÖR FÜR MASKE 6800

Für 3M Vollmaske 6800 und 6900.

48423		Kopfbänderung 06897	VE 1	€ 36,47/Stk	Y
32332		Schutzfolie 06885	VE 25	€ 1,96/Stk	Y
55352		Innenmaske 06894	VE 1	€ 30,73/Stk	Y

### 3M NACHFÜLLSET 5535 A2P3 FÜR MASKENSETS

Bestehend aus: 4 Stk 6915, 8 Stk 5935 und 2 Stk 501

51769  14-teilig VE 1 € 86,74/Set Y



### 3M AKTIV-FILTERPATRONEN FÜR LACKIERMASKEN 06915

Gegen organische Gase und Dämpfe aller Art wie z.B. Lösemitteldämpfe. Schnell und sicher zu befestigen mit Bajonett-Klick-Anschluss.

13071  Schutzstufe VE 2 € 10,07/Stk Y



### 3M PARTIKELFILTER FÜR LACKIERMASKEN 06925 P2 ODER 05935 P3

Zum Schutz vor gefährlichen Farbnebeln und Feinstäuben.

33364  05935; P3 VE 2 € 5,71/Stk Y

13249  06925; P2 VE 2 € 4,89/Stk Y



### 3M FILTERGEHÄUSEDECKEL 501

Befestigung der Partikelfilter an Aktiv-Filterpatronen

13178  VE 2 € 2,87/Stk Y



### 3M REINIGUNGSTUCH 105

Zum Reinigen von Myaskenkörper.

23035  VE 40 € 0,55/Stk Y





### 3M VERSAFLO GEBLÄSEATEMSCHUTZ-SYSTEM STARTER-PAKET TR-819E IS

Das ATEX- und CE-zertifizierte Gebläseatemschutzsystem TR-800 aus der 3M™ Versaflo™ Produktfamilie sorgt bei Arbeiten unter schwierigen Bedingungen und in explosionsgefährdeten Bereichen für dauerhaften Schutz vor Partikeln sowie Gasen und Dämpfen und ist dabei angenehm zu tragen.

Die Gebläseeinheit ist mit intuitiven, leuchtend gelben Bedientasten und akustischem, optischem und Vibrationsalarm bei geringer Luftstrom- und Batterieleistung ausgestattet. Eine ergonomische Gewichtsverteilung gewährleistet höchsten Tragekomfort. Mit den Filtern der TR-600-Serie kompatibel. Das Starter Paket des ex-geschützten Gebläseatemschutzsystems TR-819E ist gebrauchsfertig und beinhaltet alles, was Sie für den sofortigen Einsatz benötigen.

Ergänzen Sie ein Kopfteil Ihrer Wahl aus dem Spektrum von 3M™ Versaflo™ Leichthauben der S-Serie und Helmkopfteilen der M Serie.

#### Starter-Paket besteht aus:

- Gebläseeinheit, ex-geschützt TR-802E
- EX-Schutz Batterie TR-830
- Batterie-Befestigungswerkzeug TR-838
- Luftstromindikator TR-971
- leicht zu reinigender Gürtel TR-627
- längenverstellbaren Luftschlauch BT-30
- A2P-Filter TR-6310E
- Filterdeckel TR-6300FC
- Vorfilter TR-6600
- Batterieladegerät TR-641E

**ACHTUNG!** Kopfteil ist im Starterpaket nicht enthalten - muss separat bestellt werden!

62730		Startet-Paket ohne Kopfteil	VE 1	€ 2530,91/Set	Y
-------	--	-----------------------------	------	---------------	---



### 3M VERSAFLO M-206 SCHUTZHELM

Leicht, kompakt und gut ausbalanciert, mit einer bequemen Universal-Gesichtsabdichtung gegen Staub sowie für Sprüharbeiten und die chemische Verarbeitung. Äußerst vielseitig – integrierter Schutz vor Gefährdungen für Atemwege, Gesicht, Kopf, Augen und Gehör. Visierkopfteil M-206 bietet eine Anstoßkappe sowie Atem-, Augen und Gesichtsschutz (EN166, mittlere Stoßbelastung). Alle Schutzhelme sind geeignet für das 3M Versaflo Gebläseatemschutz-System und 3M Jupiter Gebläseatemschutz-System.

- mit QRS-Anschlusses für die Luftschläuche

62881		klar	VE 1	€ 305,25/Stk	Y
-------	--	------	------	--------------	---



### 3M VERSAFLO M-306 SCHUTZHELM

Mit Komfort Gesichtsabdichtung und Polycarbonat Visier klar. Vielseitiger Schutzhelm, der zuverlässig die zahlreichen Gefährdungen für Atemwege, Kopf (EN 397), Augen, Gesicht (EN 166, mittlere Aufprallenergie) und Gehör vereitelt. M-306: für Sprüharbeiten, chemische Verarbeitung und Schwerindustrie. Für Bereiche bei denen zusätzlich eine Helmpflicht (Anstoßschutz) besteht. Alle Schutzhelme sind geeignet für das 3M Versaflo Gebläseatemschutz-System und 3M Jupiter Gebläseatemschutz-System.

- mit QRS-Anschlusses für die Luftschläuche

54607		klar	VE 1	€ 500,71/Stk	Y
-------	--	------	------	--------------	---



### 3M VERSAFLO M-406 SCHUTZHELM

Mit einer äußerst widerstandsfähigen Hals- und Schulterabdeckung aus Nylon, die sich für Arbeiten auf Baustellen und in der Schwerindustrie eignet. Vielseitiger Schutzhelm, der zuverlässig die zahlreichen Gefährdungen für Atemwege, Kopf (EN 397), Augen, Gesicht (EN 166, mittlere Aufprallenergie) und Gehör vereitelt. M-406: für Sprüharbeiten, chemische Verarbeitung, Baustellen und Schwerindustrie. Für Bereiche bei denen zusätzlich eine Helmpflicht (Anstoßschutz) besteht. Alle Schutzhelme sind geeignet für das 3M Versaflo Gebläseatemschutz-System und 3M Jupiter Gebläseatemschutz-System.

- mit QRS-Anschlusses für die Luftschläuche

54608		klar	VE 1	€ 709,24/Stk	Y
-------	--	------	------	--------------	---

### 3M S-133L EINWEG-LEICHTHAUBE WEISS GR. M/L

Die 3M Versaflo Kopfhäube mit integrierter Bebanderung der S-100 Serie verfügt über eine integrierte Kopfbänderung, so dass Kopf und Gesicht vollständig abgedeckt und Augen und Gesicht teilweise geschützt sind. Unsere Kopfhäube ist eine kostengünstige Kopfbedeckung, die mit 3M Atemschutzgebläsen und Druckluft-Atemschutzsystemen in einer Vielzahl von Anwendungen verwendet werden kann. - für den Einsatz mit bestimmten 3M™ Gebläse- und Druckluft-Atemschutzsystemen - schützt Kopf und Gesicht teilweise - schützt Gesicht und Augen teilweise vor Flüssigkeitsspritzern, umherfliegenden Partikeln mit niedriger Energie und Staub - bietet ein ausgezeichnetes Sichtfeld - geeignet für Anwendungen, die einen häufigen Austausch der gesamten Kopfteil-Baugruppe erfordern - kein Zusammensetzen erforderlich; nach dem Auspacken sofort einsetzbar

57997  weiss VE 1 € 59,96/Stk Y



### 3M S-333LG EINWEG-LEICHTHAUBE GRAU GR. M/L

Die 3M Versaflo strapazierfähige Kopfhäube der S-300 Serie verfügt über eine integrierte Bebanderung, so dass Kopf und Gesicht vollständig abgedeckt und Augen und Gesicht geschützt sind. Unsere Kopfhäube wird aus weichem, lautlosen und fusselarmem Gewebe hergestellt und bietet hohen Komfort. Sie kann mit 3M Atemschutzgebläsen und Druckluft-Atemschutzsystemen in einer Vielzahl von Anwendungen eingesetzt werden.

- integrierte Bebanderung schützt Kopf und Gesicht
- schützt Gesicht und Augen vor Flüssigkeitsspritzern, umherfliegenden Partikeln mit niedriger Energie und Staub (Grad F)
- Hergestellt aus einem langlebigen, weichen, lautlosen, fusselarmen Gewebe, der dem Nutzer hohen Komfort bietet - bietet ein hervorragendes Sichtfeld, insbesondere nach unten
- geeignet für Anwendungsbereiche, bei denen häufig das gesamte Kopfteil ausgetauscht werden muss, oder in Situationen, in denen der Oberstoff weniger beschmutzt wird - kein Zusammensetzen erforderlich; nach dem Auspacken sofort einsetzbar

58014  grau VE 1 € 114,75/Stk Y



### 3M VERSAFLO ERSATZTEILE UND ZUBEHÖR

3M Ersatzteile und Zubehör für Versaflo Atemschutz-Systeme

1)	62267		BT-30 Luftschlauch Längenverstellbar (52,5 - 85 cm)	VE 1	€ 95,33/Stk	Y
2)	62807		Versaflo A2P Filter TR-6310E	VE 1	€ 121,85/Stk	Y
3)	62809		Versaflo Gebläseeinheit TR-802E ex-geschützt	VE 1	€ 1104,87/Stk	Y
4)	62810		Versaflo Batterie TR-830	VE 1	€ 1014,93/Stk	Y
	62811		Versaflo Befestigungswerkzeug TR-838	VE 1	€ 23,43/Stk	Z
5)	62812		Leicht zu reinigender Gürtel TR-627	VE 1	€ 128,80/Stk	Y
6)	62813		Versaflo Filterdeckel TR-6300FC	VE 1	€ 21,25/Stk	Y
7)	62814		Versaflo TR-971 Luftstromindikator		€ 37,00/Stk	
8)	62815		Versaflo Vorfilter TR-6600	VE 10	€ 2,62/Stk	Y
9)	66093		Batterieladegeräte TR-642E	VE 1	€ 330,69/Stk	Y



### 3M VERSAFLO ERSATZVISIERE UND ABDECKUNGEN



1)	<b>65189</b>		Abdeckung für Gebläseatemschutzsystem TR-681	VE 1	€ <b>42,65/Stk</b>	Y
2)	<b>54530</b>		M-976 Kopf-Nacken-und Schulterabdeckung weiss	VE 1	€ <b>55,25/Stk</b>	Y
3)	<b>54046</b>		M-927 Ersatzvisier für M-Serie	VE 1	€ <b>45,56/Stk</b>	Y
4)	<b>54047</b>		M-928 Visierschutzfolie für M-Serie (10 Stk/Pkg)	VE 1	€ <b>22,51/Pkg</b>	Y
5)	<b>57794</b>		S-920L Visierschutzfolie für Einweg-Leichthauben Gr. M/L	VE 1	€ <b>39,51/Pkg</b>	Y

### 3M RÜCKENTRAGEPLATTE TR-927



Sichern Sie Ihr 3M Atemschutzgebläse auf dem Rücken mit 3M Atemschutzgebläse-Rucksackgeschirren.

- Rucksackgeschirr mit mehrlagiger Konstruktion
- entwickelt, um 3M™ Versaflo™ Atemschutzgebläsen festen Halt zu bieten
- CE-zertifiziert - effektive Alternative zum Tragen des Atemschutzgebläses an einem Gürtel

<b>65024</b>		komplett	VE 1	€ <b>180,64 / Stk</b>	Y
--------------	--	----------	------	-----------------------	---

### 3M SPEEDGLAS RÜCKENTRAGEPLATTE



Schützen Sie Ihr Atemschutzsystem vor Schmutz und Kratzern. Die Rucksäcke sind erhältlich, um das Tragen eines Atemschutzgebläses auf dem Rücken statt an der Hüfte zu ermöglichen, was den Tragekomfort erhöht.

<b>65379</b>		komplett	VE 1	€ <b>168,44/Stk</b>	Y
--------------	--	----------	------	---------------------	---

### SATA® AIR STAR F 2.0 ATEMSCHUTZMASKE



Die neueste Generation der Filter-Halbmaste von SATA ist mit ca. 325 g Gewicht deutlich leichter als das Vorgängermodell. Mit ihrem anatomisch geformten Maskenkörper und dem noch weiter verbesserten Tragekomfort macht sie das Notwendige angenehmer: Atemschutz bei kleineren Lackierungen oder vorbereitenden Arbeiten außerhalb der Kabine. Die Filter der air star F 2.0 sind etwas flacher, außerdem sitzen sie tiefer und weiter hinten als bei früheren Modellen. So ergibt sich ein größeres Sichtfeld. Das praktische Klicksystem erleichtert den Filterwechsel.



#### Set besteht aus

- 1x Maskenkörper, 1 Paar A2 Aktiv-Filter, 1 Paar P3 Feinstaubfilter incl. Aufbewahrungsbox

<b>66005</b>		mit Filter A2P3 D	VE 1	€ <b>112,80 / Stk</b>	R
--------------	--	-------------------	------	-----------------------	---

## SATA® AIR STAR F 2.0 ERSATZFILTER

Ersatzfilter für SATA® air star F 2.0

<b>66006</b>		Ersatzfilterset Filtertyp A2P3 D	VE 1	€ <b>58,10/Set</b>	X
<b>66154</b>		Vorfilter P3	VE 1	€ <b>15,20/Paar</b>	W
<b>66155</b>		Aktivkohlefilter A2	VE 1	€ <b>45,70/Paar</b>	W



## SATA® AIR STAR C HALBMASKEN-ATEMSCHUTZSET

Belüftetes Halbmasken-Atemschutzset. Die komfortable Halbmaske mit Atemluft-Zufuhr. SATA® air star® C wird mit Druckluft versorgt, bietet maximale Sichtfreiheit und einen weitaus höheren Atemschutz als jede Halbmaske mit Filterpatronen. Der Anwender erhält aufbereitete, gleichmäßig strömende Atemluft ohne Einatemwiderstand direkt in die Maske. Das Klima in der Maske kann mit Atemluftherwärmer und -befeuchter individuell geregelt werden; beide sind als Zubehör erhältlich.

**Hinweis:** Die vom Kompressor kommende Arbeitsluft muss durch hochwertige Filtereinheiten gem. DIN EN 12021 aufbereitet werden.

### Zu empfehlen:

SATA® Filter 444® bzw. SATA® Filter 484®

- Luftverbrauch: 150 NL/min.
- empfohlener Eingangsdruck: 4 bar (58 psi)
- maximaler Betriebsdruck: 4 bar
- Maximalvolumenstrom: 350 NI/min
- Lieferung mit Gurteinheit u. Aktivkohleadsorber, Einwegkapuze

<b>50051</b>		Komplettsset	VE 1	€ <b>576,00/Set</b>	W
--------------	---	--------------	------	---------------------	---



## SATA® AIR VISION 5000 ATEMSCHUTZ-SET

Mit der neuen SATA® air vision 5000 haben Sie nicht nur Ihren Gesundheitsschutz „im Visier“, sondern erleben ein neues, komfortables Atmen durch ein völlig neu konzipierte Art der Atemluftzufuhr. Frischluftversorgte Atemschutzhaube schützt den Kopfbereich zuverlässig vor gesundheitsschädlichen Immissionen. Das große, reflektionsarme Visier erlaubt ein größtmögliches Sichtfeld. Für ein angenehmes Tragen kann die Haube außerdem in Umfang, Höhe und Lage auf fast jede Kopfform angepasst werden. Durch die neue Atemluftverteilung wird die Luftströmung und damit der Geräuschpegel auf 64 dB(A) reduziert. Der modulare Aufbau des Gurtsystems erlaubt eine individuelle Anpassung und Erweiterung um weitere Teilsysteme an die Arbeitsanforderungen. SATA CCS-Disks an Haube und Reguliereinheit erlauben eine individuelle Markierung der einzelnen Bestandteile und vermeiden somit Verwechslungen.

- erforderlicher Betriebsüberdruck ohne Lackierpistole: 2,5 bar -3,0 bar
- erforderlicher Betriebsüberdruck mit Lackierpistole (in Verbindung mit 1,2 lfm Lackierluftschlauch): 4,0 bar bis 6,0 bar - max. Betriebsdruck: 10,0 bar
- erforderlicher Mindestvolumenstrom: 150 NI/min
- maximaler Volumenstrom (6 bar, Luftverteiler voll geöffnet): 740 NI/min
- Lieferung mit Haube, Gurt und Aktivkohle-Luftreguliereinheit

<b>57915</b>		<b>SATA air vision 5000 carbon Set</b> bestehend aus: Haube, kippbar mit Visierschutzfolie und Komfortband, Tragegurt mit Luftreguliereinheit und Aktivkohleadsorber - erforderlicher Betriebsüberdruck 2,5 bis 3,0 bar - erforderlicher Betriebsüberdruck mit Lackierpistole in Verbindung mit 1,2 m Lackierluftschlauch		€ <b>858,00/Set</b>	W
--------------	---	---	--	---------------------	---



## SATA® AIR VISION 5000 ERSATZTEILE UND ZUBEHÖR



Zubehör und Ersatzteile für SATA® air vision 5000

1)	<b>57916</b>		SATA air warmer, Lufterwärmer	VE 1	€ 173,81 / Stk	W
2)	<b>55496</b>		SATA Lackierluftschlauch 9 mm 1,2 m lang	VE 1	€ 59,50 / Stk	W
3)	<b>57918</b>		SATA Filterpatrone Gurteinheit mit 2 Verschlusskappen	VE 1	€ 134,40 / Stk	W
4)	<b>57919</b>		SATA Sichtfolien mit 6-fach Lochung (20 Stk/Pkg)	VE 1	€ 79,30 / Pkg	W
5)	<b>58092</b>		SATA Komfortband (10 Stk/Pkg)	VE 1	€ 35,80 / Pkg	W
6)	<b>57920</b>		SATA Gesichtsabdeckung (20 Stk/Pkg)	VE 1	€ 41,20 / Pkg	W



## SATA® VISION 2000 ERSATZTEILE UND ZUBEHÖR

Zubehör und Ersatzteile für SATA® vision 2000

1)	<b>10183</b>		SATA Atemlufterwärmer komplett	VE 1	€ 247,01 / Stk	W
2)	<b>11536</b>		SATA Filterpatrone für ASS	VE 1	€ 53,52 / Stk	F
3)	<b>45275</b>		SATA Schweißbänder aus Kunstleder (10 Stk/Pkg)	VE 1	€ 29,80 / Pkg	W
4)	<b>45276</b>		SATA Sichtfolien mit 6-fach Lochung (25 Stk/Pkg)	VE 1	€ 79,50 / Pkg	W
	<b>45277</b>		SATA Haubeneinlagen (20 Stk/Pkg)	VE 1	€ 36,60 / Pkg	W
	<b>45278</b>		SATA Atemschutzcleaner (10 Stk/Pkg)	VE 1	€ 29,80 / Pkg	W

## ERGÄNZUNGEN



### AUFBEWAHRUNGSBOXEN FÜR ARBEITSSCHUTZ

Ideale Aufbewahrungsbehälter für Arbeitsschutz wie Lackiermasken, Feinstaubmasken, Schutzbrillen etc. Schutz vor Schmutz, Staub und Spritzwasser.

- auch für Wandmontage geeignet (Befestigungsmaterial wird mitgeliefert)

<b>62030</b>		Smallbox 120 mm H x 236 B x 120 mm T	VE 1	€ 30,17 / Stk	E
<b>62031</b>		Mediumbox 225 mm H x 236 B x 125 mm T	VE 1	€ 60,83 / Stk	E
<b>62032</b>		Bigbox 315 mm H x 236 B x 205 mm T	VE 1	€ 82,50 / Stk	E

### SICHERHEITS-SAMMELBEHÄLTER METAL ROT

Sicheres Sammeln von Putzlappen und sonstigen Abfällen. Schutz vor entstehenden Bränden durch selbstschließenden Deckel. Zusätzliche Sicherheit durch Bodenbelüftung, so wird einer Überhitzung und Selbstentzündung vorgebeugt. Schutz vor austretenden Restflüssigkeiten durch dicht verschweißten Behälter. - FM zertifiziert  
Zertifikat 6920 - 540 x 505 x 495 mm

62321  50 L Volumen VE 1 € 245,36 / Stk X



### HINWEISSCHILD BRANDSCHUTZZEICHEN

„Feuer- und Explosionsgefahr!“

- Abmessung 400 x 300 mm

57733  aus Aluminium VE 1 € 24,64 / Stk X



### WARNZEICHEN EX

„Warnung vor explosionsfähiger Atmosphäre“ - lt. DIN EN ISO 7010-W021, SL 200 mm

57732  aus Aluminium VE 1 € 11,42 / Stk X



### VERBOTSZEICHEN

"keine offenen Feuer, Rauchverbot" - geprägt DIN EN ISO 7010; SL 200 mm

66574  aus Aluminium VE 1 € 8,49/Stk X



### STOKODERM® FOOT CARE HAUTSCHUTZSPRAY

Erfrischendes und pflegendes Fußspray. Verhindert die Entstehung unangenehmer Gerüche in Arbeitsschuhen

- festigt und pflegt die Haut
- mit feuchtigkeitsspendendem Glycerin zur Unterstützung der natürlichen Hautbarriere
- Formel auf Alkoholbasis mit erfrischender Wirkung

65333  150 ml. Pumpspray VE 1 € 8,47 / Stk W



TM  
G  
L  
A  
D  
I  
A  
T  
O  
R  
S  
U  
P  
E  
R  
I  
O  
R  
T  
E  
X  
T  
U  
R  
E  
D  
C  
O  
A  
T  
I  
N  
G

THE INVINCIBLE  
COATING



**GLADIATOR**  
SUPERIOR  
TEXTURED  
COATING

**SIEHE SEITE 95/96!**

Für weitere Informationen  
fragen Sie Ihren Außendienstmitarbeiter!

Wischtücher	174
Spezial-Wischtücher	175
Poliertücher	178
Wand- u. Bodenhalterungen	178
Staubbindetücher	179
Mikrofasertücher und mehr	180
Sonstiges	182

**HINWEIS:** Auf Grund der angespannten Rohstoff-Situation am Weltmarkt und den ständig steigenden Energiepreisen sind die enthaltenen Preise im Katalog nur Richtpreise und können abweichen. Tagesaktuelle Preise finden Sie unter [www.autolackprofi.com](http://www.autolackprofi.com)



**REINIGEN**





**AP-MERIT PUTZPAPIER 2-LAGIG BLAU**

2-lagiges Reinigungstuch, nass- u. reißfest, sehr saugfähig und fusselfarm.

- vollflächig verklebt
- 38 x 37 cm

75409		1000 Abrisse	VE 2	€ 35,11/RII	G
-------	--	--------------	------	-------------	---



**AP-MERIT PUTZPAPIER 3-LAGIG BLAU**

3-lagiges Reinigungstuch, nass- u. reißfest, sehr saugfähig und fusselfarm. Die Lagen sind vollflächig verklebt.

- 2 Rollen pro Packung
- 38 x 37cm

75411		500 Abrisse	VE 1	€ 62,89/Pkg	G
-------	--	-------------	------	-------------	---



**AP-MERIT PUTZPAPIER 3-LAGIG BLAU**

3-lagiges Reinigungstuch, nass- u. reißfest, sehr saugfähig und fusselfarm. Die Lagen sind vollflächig verklebt.

- 35 x 37 cm

75408		1000 Abrisse	VE 1	€ 46,56/RII	G
-------	--	--------------	------	-------------	---



**WYPALL 7300 WISCHTUCH L30**

Airflex Wischtuch zum Einsatz bei fast allen Flüssigkeiten besonders bei Öl. 2-lagig; blau; 23,5 x 38 cm/Abriss; 2 x 25 g/m<sup>2</sup>.

44830		500 Abrisse	VE 1	€ 29,00/RII	E
-------	--	-------------	------	-------------	---



**WYPALL 7301 WISCHTUCH L30**

Airflex Wischtuch zum Einsatz bei fast allen Flüssigkeiten besonders bei Öl. 2-lagig; blau; 33 x 38 cm/Abriss; 2 x 25 g/m<sup>2</sup>.

48194		500 Abrisse	VE 1	€ 32,00/RII	E
-------	--	-------------	------	-------------	---

### WYPALL 7426 WISCHTUCH L30

Airflex Wischtuch, besonders zum Aufnehmen großer Flüssigkeitsmengen.  
(Wasser bis Öl) Auch im nassen Zustand absolut reißfest.  
3-lagig; blau; 37 x 38 cm/Abriss; 3 x 20 g/m<sup>2</sup>.

62762  670 Abrisse VE 1 € 111,90/RII E



### HANDTUCHROLLE MIDI WEISS

2-lagig; 22 cm Breite; perforiert.

- Rollenkern kann ohne Probleme entfernt werden
- Für Rollenhandtuchspender Nr.: 44841 geeignet

56121  160 lfm. VE 6 € 4,45/RII W



### SPEZIAL-WISCHTÜCHER

Lösemittelbeständige Reinigungstücher für alle Oberflächen.

#### MULTI WISCHTUCH IM SPENDERPACK BLAU

Sehr starkes Putztuch zur Aufnahme von Lösemitteln, Öl und Schmierstoffen.  
Lösemittelbeständig und robust.

- Polypropylen
- 40 x 42 cm pro Tuch

45910  35 Stk/Pkg VE 1 € 7,58/Pkg H

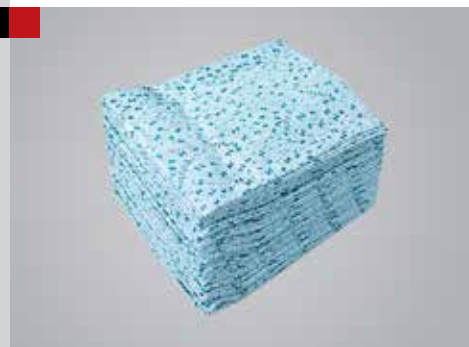

#### AP-MERIT MULTI WISCHTUCH ROLLE BLAU

Sehr starkes Putztuch zur Aufnahme von Lösemitteln, Öl und Schmierstoffen.  
Lösemittelbeständig und robust.

- Polypropylen
- 38 x 32 cm pro Abriss

75410  500 Abrisse VE 1 € 89,11/RII G



#### KIMTECH 7643 PROZESSWISCHTUCH BLAU

Speziell entwickelte Wischtücher für anspruchsvolle Wischvorgänge bei kontrollierten Prozessen. Robustes, fusselfreies Wischtuch zum Reinigen mit Reinigungs- und Lösungsmitteln.

- Polypropylen 85g/m<sup>2</sup>
- wieder verwendbar
- 34 x 38 cm/Abriss

45938  500 Abrisse VE 1 € 352,55/RII E





#### KIMTECH 7644 PROZESSWISCHTUCH BLAU

Speziell entwickelte Wischtücher für anspruchsvolle Wischvorgänge bei kontrollierten Prozessen. Robustes, fusselarmes Wischtuch zum Reinigen mit Reinigungs- und Lösungsmittel.

- wieder verwendbar
- Polypropylen 85g/m<sup>2</sup>
- 30,5 x 38 cm/Abriss

45613		160 Stk/Ktn	VE 1	€ 141,00/Ktn	E
-------	---	-------------	------	--------------	---



#### AP-MERIT ENTFETTUNGSTUCH IM SPENDERKARTON TÜRKIS

Kann in Verbindung mit Reinigungsmitteln wie Silikonentferner, Wasser oder wasserbasierenden Reinigungsmitteln genutzt werden. Sehr saugstarkes Putztuch, lösemittelbeständig und extrem reißfest.

- 30 x 38 cm/Tuch
- 150 Stück im Spenderkarton

75413		150 Stk/Ktn	VE 1	€ 39,00/Ktn	G
-------	---	-------------	------	-------------	---



#### AP-MERIT ENTFETTUNGSTUCH TÜRKIS

Fusselfreies, hoch saugfähiges und lösungsmittelbeständiges Entfettungstuch. Es kann sowohl zum Reinigen als auch zum Entfetten verwendet werden.

- 38 x 30 cm

75412		400 Abrisse	VE 1	€ 69,33/Rll	G
-------	---	-------------	------	-------------	---



#### AP-MERIT ENTFETTUNGSTUCH WEISS

Robustes Einmal-Wischtuch aus hochwertigem PP- und Zellstofffasern, weiß, sehr reißfest, weich, hohe Flüssigkeitsaufnahme, lösungsmittelbeständig.

- 41 x 38 cm pro Abriss (perforiert)
- 500 Abrisse pro Rolle

58236		500 Abrisse	VE 1	€ 98,00/Rll	H
-------	---	-------------	------	-------------	---



#### MULTITEX SPEZIALWISCHTUCH HELLBLAU

Lösungsmittelbeständiges Putztuch aus Viskosevlies mit hoher Reißfestigkeit auch im nassen Zustand. Ideal für Anwendungen in sensiblen Arbeitsbereichen und verfügen über eine hohe Absorption und ausgezeichnete Trockenwischeigenschaften z.B. zum Entfernen von Silikon.

- 40 x 30 cm/Abriss

45732		475 Abrisse	VE 2	€ 75,10/Rll	H
-------	---	-------------	------	-------------	---

### WYPALL 8296 WISCHTUCH X70 WEISS

Robustes, wiederverwendbares und besonders saugfähiges, 1-lagiges Wischtuch zum Aufwischen überschüssiger Flüssigkeiten und zur Reinigung von Händen und Maschinen.

- ideal zum Auftragen und Entfernen von Lösungsmitteln auf Oberflächen
- zum schnellen Aufwischen von Öl, Schmiere, Lösungsmitteln
- 42,7 x 28,2 cm/Abriss

62533  200 Stk/Ktn VE 1 € 102,48/Ktn E



### 3M EINWEG-REINIGUNGSTÜCHER 34567 WEISS

Zur Reinigung und Entfettung von Oberflächen. Enorm saugfähig und reißfest auch in nassem Zustand. Fusselarm und silikonfrei.

- 30 x 40 cm

48410  400 Abrisse VE 1 € 97,16/Ktn Y



### WIPER BOWL MAGIC POWER WIPES

Mit Reinigungsflüssigkeit getränkte Vlies-Tücher (Multitex). Speziell zum Entfernen von Graffiti, Permanent Marker, Farben und Druckerschwärze. Auf allen glatten und porenfreien Oberflächen. Vliestücher dank Abrissperforation einzeln entnehmbar. Ohne aggressive Lösungsmittel.

- 72 Tücher à 25 x 25 cm

59423  72 Abrisse VE 1 € 30,43/Stk C



### WIPER BOWL - FEUCHTE REINIGUNGSTÜCHER

Für Hände, Werkzeug und Maschinen. Schmutzlösend bei schweren Fetten, Schmiere, Kleber, Öl, Teer, Asphalt, Tinte, Wachs, Kohle, Graphit, Grasflecken, etc. Gründliche Reinigung der Hände - ohne Wasser und Seife. Entfernt Schmutz an Maschinen und Werkzeug im Handumdrehen. Besonders hautfreundlich dank schonender Reinigungssubstanzen. Im handlichen wiederverschließbaren Spendereimer immer und überall einsetzbar.

- Schnelltrocknend ohne Rückstände
- angenehm frischer Duft
- 72 Tücher je ca. 25 x 25 cm mit flüssigem Detergenz getränkt

44834  72 Abrisse VE 1 € 22,73/Stk C



### ULTRAGRIME PRO: ANTI-BAC DESINFEKTIONSTÜCHER

Extra weich, extra stark. Feuchte Wischtücher XXL 38x25 cm. Reinigt und desinfiziert alle Oberflächen. Eliminiert erfolgreich Viren und Bakterien. Nach Norm EN13727, EN1276, EN14476.

62908  100 Stk/Pkg VE 1 € 23,38/Pkg H



## POLIERTÜCHER



### AP-MERIT POLIERTUCH SOFT WEISS IM SPENDERKARTON

Poliertuch im Spenderkarton zum aufpolieren von frischen und verwitterten Oberflächen. Sehr weich, fusselfrei und reißfest.

- 32 x 36 cm pro Abriss

75416		400 Abrisse	VE 1	€ 56,09/Ktn	G
-------	--	-------------	------	-------------	---



### 3M 34568 EINWEG-POLIERTUCH WEISS

Fusselfreies, weiches Poliertuch zum Aufpolieren von frischen und verwitterten Lackoberflächen.

- 32 x 40 cm/Tuch

48411		275 Abrisse	VE 1	€ 83,76/Ktn	Y
-------	--	-------------	------	-------------	---



### WYPALL 7331 POLIERTUCH WEISS

Spezialpoliertuch weich mit großer Saugkraft. Liegt auch im Nasszustand optimal in der Hand. 3-lagig;

- 37 x 38 cm/Abriss

44837		1000 Abrisse	VE 1	€ 164,53/RII	E
-------	--	--------------	------	--------------	---



### MULTITEX SOFT POLIERTÜCHER WEISS

Spezialpoliertuch. Sehr weich, fusselfrei und reißfest! Ideal zum Pflegen und Polieren.

- 40 x 38 cm/Abriss

44836		40 Stk/Pkg	VE 1	€ 7,12/Pkg	H
-------	--	------------	------	------------	---

## WAND- U. BODEN-HALTERUNGEN



### WANDHALTER STANDARD

Für Putztuchrollen bis 405 x 265 mm. Auslieferung ohne Putztuchrollen

52839		aus Metall	VE 1	€ 48,30/Stk	E
-------	--	------------	------	-------------	---

## BODENSTÄNDER STANDARD

Für Putztuchrollen bis 400 mm Breite. (Lieferung ohne Putztrolle)

**56150**  aus Metall VE 1 € 44,10/Stk E



## PAPIERHANDTUCHROLLEN-SPENDER SCHWARZ

Für Handtuchrollen ohne Rollenkern.

- bis 22 cm Rollenbreite

- Abmessung: 240 x 340 x 260 mm

**44841**  aus Kunststoff VE 1 € 35,60/Stk E



## STAUBBINDETÜCHER

### AP-MERIT CRYSTAL STAUBBINDETUCH PREMIUM

Premium Staubbindetuch zur Aufnahme von Staub auf Oberflächen vor der Lackierung. Speziell imprägniert, sehr stark klebend und trocknet nicht aus. Für alle Lösemittel Lacke geeignet.

- 12 Stück pro Packung

**19410**  45,7 x 91,4 cm VE 12 € 2,31/Stk G



### AP-MERIT CRYSTAL STAUBBINDETUCH WATER

Premium Staubbindetuch zur Aufnahme von Staub auf Oberflächen vor der Lackierung. Speziell imprägniert, normal klebend und trocknet nicht aus. Für alle Wasserlacke geeignet.

- 12 Stück pro Packung

**44844**  22,9 x 45,7 cm VE 12 € 2,80/Stk G



### AP-MERIT STAUBBINDETUCH STANDARD

Zur Aufnahme von Staub vor der Lackierung. Silikonfrei.

- 5 Stück pro Packung

**75406**  80 x 50 cm VE 1 € 7,69/Pkg G



### AP-MERIT STAUBBINDETUCH WELLE



Die wellenartige Oberflächenstruktur erhöht die Staubaufnahmefähigkeit und eignet sich dadurch hervorragend für große Flächen.

- 80 x 80 cm
- einzeln verpackt

75407		80 x 80 cm	VE 1	€ 2,71/Stk	G
-------	--	------------	------	------------	---

### 3M STAUBBINDETUCH BLAU 50401



Ideal für VOC-konforme Lacksysteme und Wasserbasislacke. Ein Staubbindehandtuch mit exzellenter Staubaufnahme. Kein Klebstoffübertrag, fusselfrei und silikonfrei.

- Wiederverschließbare Verpackung.
- 10 Stück pro Packung

50234		32 x 40 cm	VE 1	€ 10,13/Pkg	Y
-------	--	------------	------	-------------	---

### 3M STAUBBINDEVLIES 7910 WEISS



Ein Staubbindevlies, das den Staub entfernt und nicht nur beiseite wischt. Kein Klebstoffübertrag auf Hände oder Oberfläche. Optimale Staubaufnahme durch dreidimensionale Vliestechnologie. Keine Wischspuren auf der Oberfläche. Trocknet auch unter Wärmeentwicklung nicht aus.

- Kein Fusseln
- Sehr flexibel und anpassungsfähig

28775		17,5 x 23,5 cm	VE 10	€ 2,59/Stk	Y
-------	--	----------------	-------	------------	---

### MIKROFASERTÜCHER UND MEHR

#### AP-MERIT MICROFASERTUCH BLAU



Hochleistungs-Mikrofasertuch, das sowohl für das Polieren als auch für sonstige Reinigungsarbeiten verwendet werden kann. Ultraweicher Flor, extrem saugfähig, bis 90° waschbar.

- 20 Tücher pro Packung
- 40 x 40 cm

52806		blau	VE 1	€ 35,33/Pkg	G
-------	--	------	------	-------------	---

58022		grün	VE 1	€ 35,33/Pkg	G
-------	--	------	------	-------------	---

65380		gelb	VE 1	€ 35,33/Pkg	G
-------	--	------	------	-------------	---

#### AP-MERIT MICROFASERTUCH SOFTPOLISH



„Softpolish“ ist ein Hochleistungs-Mikrofasertuch das durch seinen extra langen Flor speziell für dunkle Lacke entwickelt wurde. Zum Vermeiden von Hologrammen. Ultraweicher Flor, extrem saugfähig, bis 90° waschbar.

- blau oder schwarz
- 40 x 40 cm

75955		blau	VE 1	€ 3,29/Stk	G
-------	--	------	------	------------	---

75956		schwarz	VE 1	€ 3,29/Stk	G
-------	--	---------	------	------------	---

### AP-MERIT MICROFASERTUCH PREMIUM GRAU

Microfasertuch „Premium“ ist ein sehr weiches und saugstarkes Mikrofaser Tuch zur Beseitigung von Wasser- und Poliermittelrückständen auf empfindlichen Oberflächen.

- extra sanft und superdick; 140 Gramm
- grau
- 40 x 40 cm

59080  grau VE 1 € 7,57/Stk G



### MICROFASERTUCH IN SPENDERBOX

Mehrzweckreinigungstuch im Spenderkarton.

- 30 x 30 cm, ohne Rand, grau
- Gewicht: ca. 16 gr. pro Tuch

61890  30 Stk/Pkg VE 1 € 16,25/Pkg G



### FENSTERLEDER GELOECHERT

Zum Abledern von Glas und Lackflächen.

44845  38 x 47 cm VE 1 € 3,78/Stk E



### AP-MERIT WASSER-MAGNET „MICRODRY“

„Microdry“ ist ein mikrofaser Trocknungstuch das durch seine waffelförmige Struktur Wasser und Feuchtigkeit sehr stark aufsaugt. Besonders geeignet zum schnellen trocknen von Oberflächen.

- gelb, 350g/m<sup>2</sup>
- 60 x 40 cm

75950  60 x 40 cm VE 1 € 6,24/Stk G



### TORNADOR® TROCKENTUCH BLAU

Das neuartige Trockentuch ist die perfekte Ergänzung bei der Arbeit mit den Tornador® Reinigungspistolen. Nehmen Sie die Flüssigkeit gleich absolut rückstandslos mit diesem Tuch auf. Garantiert glänzende Ergebnisse durch streifen und fusselfreie Trocknung.

- saugt Wasser 3 x schneller und 50% mehr Wasser auf als herkömmliche Fensterleder
- super saugfähig
- geschmeidig
- waschmaschinenfest bis 30°C
- Größe 66 x 43 cm

54677  Tornador Trockentuch TT2 VE 1 € 17,31/Stk A



**MIKROFASER WASHHANDSCHUH**

Der Auto-Waschhandschuh aus Mikrofaser absorbiert das mehrfache seines Eigengewichts an Wasser für schnelle, effiziente Ergebnisse. Zur Verwendung mit Autoshampos oder einfach zum trocknen. Flusenfrei, kratzfrei und scheuerfrei auf Lacken.

- mit elastischen Bund (verhindert ein verrutschen der Hand)
- wiederverwendbar

62182		ca. 30 x 22 cm	VE 1	€ 8,56/Stk	H
-------	--	----------------	------	------------	---

**AP-MERIT VISKOSE SCHWÄMME**

Lackschonende Reinigungsschwämme aus Viskose. Extrem saugstark und langlebig.

- Pressschwamm geht in Wasser zur Originalgröße aus
- 130x90x30 mm

75447		eckig klein; 130 x 90 x 30 mm	VE 10	€ 3,56/Stk	G
-------	--	----------------------------------	-------	------------	---

75452		Preßschwamm; ca. 135 x 100 x 35 mm	VE 10	€ 3,44/Stk	G
-------	--	---------------------------------------	-------	------------	---

**WASSERABSTREIFER „WATER-BLADE“**

Für das einfache und schnelle trocknen von Fahrzeugen und anderen Oberflächen.

- Erzeugt keine Kratzer!

42400		30 cm	VE 1	€ 14,84/Stk	E
-------	--	-------	------	-------------	---

**WASSERSCHIEBER**

Mit 120 cm Metallstiel, Gummilippe 45 cm.

63467		2-teilig	VE 1	€ 11,80/Stk	E
-------	--	----------	------	-------------	---

# LEERGEBINDE & LACKIERSYSTEME

3M PPS 2.0 System	184
3M PPS Type V System	186
SATA® RPS®	187
SATA® LCS®	189
Mirka Farbbeckersystem	190
Weissblechgebände	191
Kunststoffgebände	192
Sonstige Gebände	194

**HINWEIS:** Auf Grund der angespannten Rohstoff-Situation am Weltmarkt und den ständig steigenden Energiepreisen sind die enthaltenen Preise im Katalog nur Richtpreise und können abweichen. Tagesaktuelle Preise finden Sie unter [www.autolackprofi.com](http://www.autolackprofi.com)



### 3M™ PPS™ 2.0 SYSTEM



Für ein sauberes, schnelles und kostengünstiges Lackieren. So lässt sich mit dem PPS 2.0 der Einsatz von Reinigungsverdünnung um bis zu 90 % verringern. Das spart Kosten und schont die Umwelt. Mit PPS 2.0 kann der Lack in einem Becher angemischt und verarbeitet werden. Nach Gebrauch wird der Innenbecher (Beutel) umweltfreundlich entsorgt und recycelt, weitere Mischbecher werden nicht benötigt. Das minimiert den Zeit- und Reinigungsaufwand. So gut war unser Becher noch nie!

#### 6-fach optimiert:

1. Adapter mit großem Durchmesser und vier Greifpunkten. Für optimale Stabilität beim Lackieren und einfach zu reinigen.
2. Verschlussring mit Vierteldrehung. Bleibt sauber. Schließt schnell. Weniger Bauteile.
3. Gewölbter Deckel mit Lacksieb in voller Deckelbreite. Größere Lackmenge unterhalb des Lacksiebs sorgt für gleichmäßigen Lackfluss und sauberen Auftrag.
4. Neuer Außenbecher bei jedem Kit. Ein regelmäßiger Becherwechsel reduziert Verschmutzungen. Mischverhältnisse und Füllmarkierungen sind direkt auf dem Becher ablesbar.
5. Zugangsöffnung. Zum Festhalten des Innenbechers. Vereinfacht das Abnehmen des Deckels beim Nachfüllen. Einfache Kontrolle des Füllstands.
6. Größere Verschlusskappe. Schützt den nicht verbrauchten Lack und dient zum stabilen Absetzen des Lackbechers kopfüber.



### 3M PPS 2.0 STANDARD 0,65 LT

#### Karton enthält:

- 50 Stk Beutel 0,65 L
- 50 Stk Filterdeckel 125 micron oder 200 micron
- 32 Stk Verschlusskappen
- 1 Stk Hartbecher 0,65 L

59539		26026/ 125µ	VE 1	€ 113,47/Ktn	Y
59538		26000/ 200µ	VE 1	€ 113,47/Ktn	Y



### 3M PPS 2.0 GROSS 0,85 LT

#### Karton enthält:

- 50 Stk Beutel 0,85 L
- 50 Stk Filterdeckel 125 micron oder 200 micron
- 32 Stk Verschlusskappen
- 1 Stk Hartbecher 0,85 L

59537		26740/ 125µ	VE 1	€ 124,76/Ktn	Y
59536		26024/ 200µ	VE 1	€ 124,76/Ktn	Y



### 3M PPS 2.0 MIDI 0,40 LT

#### Karton enthält:

- 50 Stk Beutel 0,40 L
- 50 Stk Filterdeckel 125 micron oder 200 micron
- 32 Stk Verschlusskappen
- 1 Stk Hartbecher 0,40 L

59546		26312/ 125µ	VE 1	€ 102,75/Ktn	Y
59545		26112/ 200µ	VE 1	€ 102,75/Ktn	Y



### 3M PPS 2.0 MINI 0,20 LT

#### Karton enthält:

- 50 Stk Beutel 0,20 L
- 50 Stk Filterdeckel 125 micron oder 200 micron
- 32 Stk Verschlusskappen
- 1 Stk Hartbecher 0,20 L



59550		26752/ 125µ	VE 1	€ 93,53/Ktn	Y
59549		26114/ 200µ	VE 1	€ 93,53/Ktn	Y

### 3M PPS 2.0 ERSATZDECKEL 125 MICRON

**Karton enthält:**

50 Stk Filterdeckel 125 micron  
2 Varianten für alle PPS 2.0 Bechergößen.

- 3M 26205 für mittlere oder kleine PPS 2.0
- 3M 26199 für große oder standard PPS 2.0

<b>62177</b>		26205/ für MIDI u. MINI	VE 1	<b>€ 82,73/Ktn</b>	Y
<b>62178</b>		26199/ für GROSS u. STANDARD	VE 1	<b>€ 95,73/Ktn</b>	Y



### 3M PPS 2.0 MISCHBECHER







Außenbecher für das PPS 2.0 System, auch zur stabilen Lagerung von Restmaterial zu verwenden.

<b>59552</b>		26001/ für 0,65 L	VE 1	<b>€ 14,24/Stk</b>	Y
<b>59551</b>		26023/ für 0,85 L	VE 1	<b>€ 16,35/Stk</b>	Y
<b>59553</b>		26122/ für 0,40 L	VE 1	<b>€ 11,67/Stk</b>	Y
<b>59554</b>		26115/ für 0,17 L	VE 1	<b>€ 11,60/Stk</b>	Y



### 3M PPS 2.0 ADAPTER FÜR LACKIERPISTOLEN



- Nr. S-2 für Iwata LPH-400, W-400 Serie, SATAjet® B NR 95 HVLP
- Nr. S-3 für DeVilbiss GTI, GTI Pro, PRI, PRI Pro
- Nr. S-14 für DeVilbiss Sri oder Sri Pro Mini
- Nr. S-31 für Iwata LPH-80 und AZ5
- Nr. S-40A für für SATAjet® Standard-Pistolen mit QCC Schnellverschluss
- Nr. S-41 für SATAMinijet® Pistolen mit QCC Schnellverschluss
- Nr. S-43 für Iwata Supernova WS400 / LS 400, AZ40, AZ3 HTE-S impact, AZ3 HTE2

1)	<b>59555</b>		26032/ Type S-2	VE 1	<b>€ 40,60/Stk</b>	Y
2)	<b>59556</b>		26033/ Type S-3	VE 1	<b>€ 40,60/Stk</b>	Y
3)	<b>59559</b>		26044/ Type S-14	VE 1	<b>€ 40,60/Stk</b>	Y
4)	<b>59564</b>		20480/ Type S-31	VE 1	<b>€ 40,60/Stk</b>	Y
5)	<b>59561</b>		20573/ Type S-40A	VE 1	<b>€ 40,60/Stk</b>	Y
6)	<b>59560</b>		20587/ Type S-41	VE 1	<b>€ 40,60/Stk</b>	Y
7)	<b>59565</b>		20677/ Type S-43	VE 1	<b>€ 40,60/Stk</b>	Y

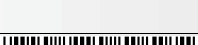

### 3M PPS ZUBEHÖR

Zubehör für PPS 1.0 und PPS 2.0.

<b>57499</b>		16219/ Beutel-Dispenser	VE 1	<b>€ 52,02/Stk</b>	Y
<b>57500</b>		16299/ Deckel-Dispenser	VE 1	<b>€ 91,55/Stk</b>	Y
<b>44873</b>		16025/ Pistolenhalter	VE 1	<b>€ 56,45/Stk</b>	Y



### 3M PPS TYPE V SYSTEM



Die 3M PPS Type V Deckel- und Becher-Kits sind Teil unseres 3M PPS Lackverarbeitungssystems. Sie bieten die zeit- und geldsparenden Vorteile von 3M PPS für diejenigen, die ein Belüftungssystem für Lackierarbeiten bevorzugen. Die Kits enthalten Einwegfarbbecher in Standard- oder Midigröße, ideal für einen effizienten Auftrag und die Versiegelung/den Schutz des Lacks. Das vormontierte Ventil befindet sich mittig an der Unterseite jedes Bechers und reduziert die Vorbereitungszeit. Die Kits enthalten außerdem 50 Einwegdeckel mit vorgeschweißtem Filter, die in 200 µ oder 125 µ erhältlich sind. Der Becher und der Deckel lassen sich schnell und einfach ganz ohne Verriegelungsmanschette verbinden.

- für professionelle Lackierer, die Farbbecher mit Belüftungssystem bevorzugen

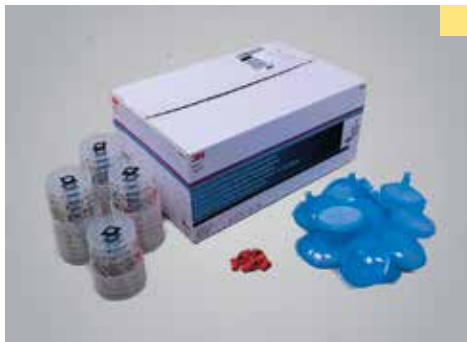

#### 3M PPS TYPE V 400 ML

Midi für bis zu 400 ml Material, ideal für die meisten kleineren Klarlack- oder Grundierungsarbeiten.

- je 50 Becher und Deckel pro Karton

59528		16352/ 125µ	VE 1	€ 120,22/Ktn	Y
59527		16152/ 200µ	VE 1	€ 120,22/Ktn	Y



#### 3M PPS TYPE V 700 ML

Standard für bis zu 700 ml Material, ideal für die meisten größeren Anwendungen.

- je 50 Becher und Deckel pro Karton

59530		16360/ 125µ	VE 1	€ 128,75/Ktn	Y
59529		16160/ 200µ	VE 1	€ 128,75/Ktn	Y



#### 3M PPS TYPE V ERSATZ-DECKEL

Ersatzdeckel 200 oder 125 micron für 3M PPS Type V.

- 25 Deckel pro Karton

59531		16164/ 200µ	VE 1	€ 52,42/Ktn	Y
59532		16364/125µ	VE 1	€ 49,96/Ktn	Y

## SATA® RPS®

### SATA® RPS® Mehrzweckbecher-System

Mischbecher zum Lackieren, Nachfüllen und Aufbewahren - schneller und rationeller Farbwechsel durch wenige Einzelteile und einfache Handhabung. Schwarze Skalen zur noch besseren Ablesbarkeit. Deutlich reduzierter Reinigungsmittel-Verbrauch und Arbeitsaufwand. Kein zusätzliches Reinigungssystem bei Wasserlacken erforderlich. Hohes Einsparpotential

#### Die Vorteile im Überblick:

- wenige Einzelteile = einfache Handhabung. Direkte Montage auf alle aktuellen SATA-Lackierpistolen.
- 0,3 L Becher mit Anschluss für Standard-Pistolen und minijet lieferbar.
- Adapter für Fremdfabrikate erhältlich
- 0,3 L, 0,6 L und 0,9 L Versionen, jeweils mit 125 µ Flachsieb oder 200 µ Stecksieb verfügbar

### SATA® RPS® SYSTEM 0,6 L STANDARD

SATA® RPS® mit Pistolen-Anschluss für SATAjet X, SATAjet X 5500, SATAjet 5000 B, SATAjet 4000 B, SATAjet 3000 B, SATAjet 100 B, SATAjet 1000 B und SATAMinijet 4400 B sowie nahezu alle älteren Pistolentypen.

#### 0,6 L Standard-RPS System enthält:

- 50 Stk Becher
- 50 Stk Filterdeckel
- 50 Stk Flachsiebe 125µ blau oder 200µ grün
- 50 Stk Verschlusskappen

<b>66077</b>		125µ	VE 1	€ 133,73/Ktn	Q
<b>66083</b>		200µ	VE 1	€ 133,10/Ktn	Q



German Engineering





### SATA® RPS® SYSTEM 0,9 L STANDARD

SATA® RPS® mit Pistolen-Anschluss für SATAjet X, SATAjet X 5500, SATAjet 5000 B, SATAjet 4000 B, SATAjet 3000 B, SATAjet 100 B, SATAjet 1000 B und SATAMinijet 4400 B sowie nahezu alle älteren Pistolentypen.

#### 0,9 L Standard-RPS System NEU enthält:

- 50 Stk Becher
- 50 Stk Filterdeckel
- 50 Stk Flachsiebe 125µ blau oder 200µ grün
- 50 Stk Verschlusskappen

<b>66078</b>		125µ	VE 1	€ 154,48/Ktn	Q
<b>66084</b>		200µ	VE 1	€ 153,60/Ktn	Q





### SATA® RPS® SYSTEM 0,3 L STANDARD

SATA® RPS® mit Pistolen-Anschluss für SATAjet X, SATAjet X 5500, SATAjet 5000 B, SATAjet 4000 B, SATAjet 3000 B, SATAjet 100 B, SATAjet 1000 B und SATAMinijet 4400 B sowie nahezu alle älteren Pistolentypen.

#### 0,3 L Standard-RPS System enthält:

- 50 Stk Becher
- 50 Stk Filterdeckel
- 50 Stk Flachsiebe 125µ blau oder 200µ grün
- 50 Stk Verschlusskappen

<b>66079</b>		125µ	VE 1	€ 116,32/Ktn	Q
<b>66082</b>		200µ	VE 1	€ 115,17/Ktn	Q



### SATA® RPS® UV-SYSTEM 0,6 LT. STANDARD



SATA® RPS® mit Pistolen-Anschluss für SATAjet X 5500, SATAjet 5000 B, SATAjet 4000 B, SATAjet 3000 B, SATAjet 100 B, SATAjet 1000 B und SATAMinijet 4400 B sowie nahezu alle älteren Pistolentypen. Ganz in schwarz – für UV-Lacke!

#### 0,6 L UV-Standard-RPS System enthält:

- 60 Stk UV-Becher
- 60 Stk UV-Filterdeckel
- 60 Stk Flachsiebe 125µ blau oder 200µ grün
- 60 Stk UV-Verschlusskappen

Auch als kleines Set mit nur 5 Stk UV-Becher, 5 Stk UV-Filterdeckel, 5 Stk UV-Verschlusskappen und 5 Stk Flachsieben 125µ blau erhältlich.

58964		125µ	VE 1	€ 177,60/Ktn	E
58965		200µ	VE 1	€ 177,60/Ktn	E
56756		125µ (5 Stk/Pkg)	VE 1	€ 15,00/Ktn	E

### SATA® RPS® ADAPTER



Mit den SATA RPS- Adaptern können auch RPS- Einwegbecher an Fremdfabrikate aufgeschraubt werden. Auch ältere Sata Pistolen können so für die Einwegbecher verwendet werden.

- Adapter Nr: 1 = für SATAjet® 2000 HVLP alt / RP alt / KLC
- Adapter Nr: 2 = für DeVilbiss PRI/GTI/GTIpro/PRIpro/GFP
- Adapter Nr: 3 = für SATAjet®/B/NR92 und Iwata W400
- Adapter Nr: 4 = für SATA LM B92
- Adapter Nr: 5 = für SATAMinijet® 2 und 3 (Ohne QCC)
- Adapter Nr: 6 = AZ3 HTE 1/4" und WS/LS 400 Supernova
- Adapter Nr: 7 = Anest Iwata LPH 80

1) 47618		Nr: 1 für SATAjet ohne QCC u. Walcom Genesis Carbon	VE 1	€ 47,20/Stk	E
2) 47619		Nr: 2 für DeVilbiss PRI/GTI/GFP/ GTI/PRO Pro/ GTI/PRO Pro Lite und DV1	VE 1	€ 47,20/Stk	E
3) 47617		Nr: 3 für Jet B/ NR92 und W400	VE 1	€ 47,20/Stk	E
4) 50195		Nr: 4 für LM B/92	VE 1	€ 47,20/Stk	E
5) 50196		Nr: 5 für MiniJet 2,3,4 (alt/ ohne QCC) und Catalfer Mini	VE 1	€ 47,20/Stk	E
6) 52300		Nr: 6 für AZ3, AZ4 und WS/LS SuperNova und LPH300	VE 1	€ 47,20/Stk	E
55296		Nr: 7 für LPH 80 (g 1/8")	VE 1	€ 47,20/Stk	E

### SATA® RPS® EINZELTEILE



Diverse Einzelteile, Ersatzsiebe, etc. für SATA® RPS® System

1) 48127		Pistolhalter RPS aus Metall	VE 1	€ 46,20/Stk	E
2) 47607		RPS Ersatzsieb 125µ blau 100 Stk/Pkg	VE 1	€ 134,60/Pkg	E
3) 47608		RPS Ersatzstecksieb 200µ grün 100 Stk/Pkg	VE 1	€ 119,60/Pkg	E
4) 47615		RPS Pumpdruck-Reinigungsflasche	VE 1	€ 47,70/Stk	E
5) 66245		RPS Ersatz-Deckel 100 Stk/Pkg	VE 1	€ 117,00/Pkg	E
53294		RPS mix Deckel für 0,6/0,9 L 50 Stk/Pkg	VE 1	€ 37,50/Pkg	E
50451		RPS depot für 3 Kartons	VE 1	€ 48,30/Stk	E

### SATA® RPS® WALL DISPENSER

Grundausrüstung für bis zu 2 Bechergößen:  
2x Alu-Schienen zur Befestigung an der Wand und je 2x Röhren für Becher und Deckel  
sowie 2x Siebröhren.

55580		Standard	VE 1	€ 276,20/Set	W
-------	---	----------	------	--------------	---



### SATA® RPS® EXTENSION KIT

Erweiterungsset für eine weitere Bechergöße:  
je 1x Röhre für Becher und Deckel, eine Siebröhre (die Schienen aus der  
Grundausrüstung reichen auch zur Montage des Extension Kit)

55581		Erweiterung	VE 1	€ 120,50/Set	W
-------	---	-------------	------	--------------	---



### SATA® LCS® LINER CUP SYSTEM

Der Liner - von SATA neu gedacht.  
Das neue Lackierbechersystem von SATA. System besteht aus einem festen  
Außenbecher, der wiederverwendet wird, und einem weichen Innenbecher, dem Liner.  
Durch den Unterdruck wird der Liner zusammengedrückt, bis er völlig luftleer ist. So ist  
sichergestellt, dass ständig und ohne Unterbrechungen Material eingeführt wird. Liner  
Cup System von SATA passt auf den QCC-Anschluss Deiner Lackierpistole.

Der Adapter entfällt, viele Vorteile kommen hinzu:

- günstigerer Schwerpunkt
- leichtere Reinigung
- geringeres Gewicht
- weniger Schäden an Deiner Lackierpistole

**NEU!**



### SATA® LCS® LINER 125 MM

Karton besteht aus:  
1x Außenbecher/ 50x LCS Liner Becher/ 50x Siebe

65858		400 ml	VE 1	€ 79,00/Ktn	Q
-------	---	--------	------	-------------	---

65860		650 ml	VE 1	€ 91,00/Ktn	Q
-------	---	--------	------	-------------	---

65862		850 ml	VE 1	€ 111,41/Ktn	Q
-------	---	--------	------	--------------	---



### SATA® LCS® LINER 200 MM

Karton besteht aus:  
1x Außenbecher/ 50x LCS Liner Becher/ 50x Siebe

65859		400 ml	VE 1	€ 79,00/Ktn	Q
-------	---	--------	------	-------------	---

65861		650 ml	VE 1	€ 91,00/Ktn	Q
-------	---	--------	------	-------------	---

65863		850 ml	VE 1	€ 105,90/Ktn	Q
-------	---	--------	------	--------------	---



# MIRKA

## MIRKA FARBBECHERSYSTEM

Mirkas Farbbechersystem kann einfach an Lackierpistolen mit dem richtigen Adapter angebracht werden. Alle Teile sind lösemittel- und lackbeständig.



### MIRKA FARBBECHERSYSTEM MIT 125 MM FARBSIEB

Das Set enthält:

- 50 Innenbecher mit 125 µ Farbsieb-Deckel
- 20 Verschlusskappen
- 1 Außenbecher und 1 Verschlussring

62497		180 ml	VE 1	€ 73,68/Ktn	E
62498		400 ml	VE 1	€ 78,76/Ktn	E
62499		650 ml	VE 1	€ 79,60/Ktn	E
62500		850 ml	VE 1	€ 88,08/Ktn	E



### MIRKA FARBBECHERSYSTEM MIT 190 MM FARBSIEB

Das Set enthält:

- 50 Innenbecher mit 190 µ Farbsieb-Deckel
- 20 Verschlusskappen
- 1 Außenbecher und 1 Verschlussring

62501		180 ml	VE 1	€ 73,68/Ktn	F
62502		400 ml	VE 1	€ 78,76/Ktn	F
62503		650 ml	VE 1	€ 79,60/Ktn	F
62504		850 ml	VE 1	€ 88,08/Ktn	F



### MIRKA UV-FARBBECHERSYSTEM MIT 125 MM FARBSIEB

Dieses Farbbechersystem mit schwarzem Innenbeutel und Deckel ist UV-beständig.

Das Set enthält:

- 50 Innenbecher mit 125 µ Farbsieb-Deckel
- 20 Verschlusskappen

62505		400 ml	VE 1	€ 83,00/Ktn	F
62506		650 ml	VE 1	€ 84,68/Ktn	F



### MIRKA FARBBECHERSYSTEM AUSSENBECHER

Außenbecher für das Mirka Farbbechersystem, auch zur stabilen Lagerung von Restmaterial zu verwenden.

- 2 Stück pro Packung

62926		180 ml	VE 1	€ 15,40/Pkg	F
62927		400 ml	VE 1	€ 16,14/Pkg	F
62928		650 ml	VE 1	€ 17,60/Pkg	F
62929		850 ml	VE 1	€ 19,08/Pkg	F



### MIRKA FARBBECHERSYSTEM EXTRA-DECKEL

Extra-Deckel Für das Mirka Farbbechersystem.



- 50 Stück pro Karton

Weitere Größen und Varianten auf Anfrage erhältlich.

62932		125µ/ für 650–850 ml	VE 1	€ 73,68/Ktn	F
-------	--	----------------------	------	-------------	---

## MIRKA SPENDER FÜR FARBBECHERSYSTEM

Spender für Farbbechersystem (Becher und Deckel). Für die Wandmontage geeignet.

<b>62507</b>		für Becher 180 bis 400 ml	VE 1	€ 36,66/Stk	F
<b>62508</b>		für Becher 650 bis 850 ml	VE 1	€ 37,42/Stk	F
<b>62509</b>		für Deckel alle Größen	VE 1	€ 43,98/Stk	F



## MIRKA PCS LACKIERPISTOLENADAPTER

Adapter aus Edelstahl zum Anschließen des Farbbechersystems an die Lackierpistole. Alle Teile der Adapter sind Lack- und Lösemittelbeständig.

Adapter Nr 1: für Iwata W400/LPH400 u. Sata Jet B, Jet B NR-92 und Jet B NR-95

Adapter Nr 2: für DeVilbiss GTI family, PRI

Adapter Nr 3: für Sata QCC family (4000, 5000, 5500)

Adapter Nr 4: für Iwata WS400, LS400 u. AZ3

Adapter Nr 11: für Sata minijet 4 u. minijet 3000B

Adapter Nr 12: für Sata KLC, Jet 90, NR2000

Adapter Nr 14: für DeVilbiss SRI

Adapter Nr 15: für Iwata LPH-80

Adapter Nr 16: für Iwata W300

1)	<b>62510</b>		Nr: 1	VE 1	€ 15,47/Stk	F
2)	<b>62511</b>		Nr: 2	VE 1	€ 15,47/Stk	F
3)	<b>62512</b>		Nr: 3	VE 1	€ 15,47/Stk	F
4)	<b>62513</b>		Nr: 4	VE 1	€ 15,47/Stk	F
5)	<b>62520</b>		Nr: 11	VE 1	€ 15,47/Stk	F
6)	<b>62521</b>		Nr: 12	VE 1	€ 15,47/Stk	F
7)	<b>62523</b>		Nr: 14	VE 1	€ 15,47/Stk	F
8)	<b>62524</b>		Nr: 15	VE 1	€ 15,47/Stk	F
9)	<b>62525</b>		Nr: 16	VE 1	€ 15,47/Stk	F



## WEISSBLECHGEBINDE

### PATENTDECKELDOSE - LEERDOSEN



Aus Weissblech, geprüft, inkl. Patentdeckel

<b>49089</b>		125 ml (56 x 70 mm)	VE 1	€ 1,50/Stk	C
<b>49090</b>		250 ml (73 x 77 mm)	VE 1	€ 1,73/Stk	C
<b>49091</b>		500 ml (84 x 112 mm)	VE 1	€ 2,00/Stk	C
<b>49092</b>		1000 ml (108 x 132 mm)	VE 1	€ 2,63/Stk	C
<b>49093</b>		3000 ml (160 x 183 mm)	VE 1	€ 7,73/Stk	C
<b>49094</b>		5000 ml (185 x 230 mm)	VE 1	€ 13,05/Stk	C



### EINDRÜCKDECKELEIMER - LEERDOSEN

Aus Weissblech, geprüft, inkl. Deckel, Spannring und Sicherungssplint

<b>49095</b>		6000 ml (183 x 195 x 208 mm)	VE 1	€ 11,20/Stk	C
<b>49096</b>		10000 ml (217 x 230 x 315 mm)	VE 1	€ 15,20/Stk	C





### HOBBOCK-EIMER - LEERDOSEN

Aus Weissblech, geprüft, inkl. Deckel, Spannring und Sicherungssplint

<b>49097</b>		20000 ml (265 x 280 x 390 mm)	VE 1	€ 20,00/Stk	C
<b>49098</b>		25000 ml (310 x 328 x 370 mm)	VE 1	€ 22,93/Stk	C
<b>49099</b>		30000 ml (310 x 328 x 425 mm)	VE 1	€ 24,25/Stk	C



### AQUA-PATENTDECKELDOSE - LEERDOSEN

Aus Weissblech, geprüft, inkl. Spezial-Patentdeckel für Wasserlacke  
INNENLACKIERT für Wasserlacke

<b>49101</b>		250 ml (73 x 77 mm)	VE 1	€ 2,53/Stk	C
<b>49102</b>		500 ml (84 x 112 mm)	VE 1	€ 2,93/Stk	C
<b>49103</b>		1000 ml (108 x 132 mm)	VE 1	€ 3,35/Stk	C
<b>49104</b>		3000 ml (160 x 183 mm)	VE 1	€ 10,93/Stk	C
<b>49105</b>		5000 ml (185 x 230 mm)	VE 1	€ 15,85/Stk	C



### RUNDFLASCHE - LEERDOSEN

Aus Weissblech, geprüft, mit Kunststoffverschluss

<b>49106</b>		250 ml (56 x 119 mm)	VE 1	€ 2,15/Stk	C
<b>49107</b>		500 ml (73 x 140 mm)	VE 1	€ 2,53/Stk	C
<b>49108</b>		1000 ml (80 x 225 mm)	VE 1	€ 3,00/Stk	C

## KUNSTSTOFFGEBINDE



### AP-MERIT MULTI MIX BECHER

Transparenter Einwegmischbecher mit Mischskalen von 1 : 1 bis 5 : 1 zum Anmischen aller Lackmaterialien.

<b>75430</b>		0,385 L Gebinde	VE 200	€ 0,29/Stk	G
<b>75431</b>		0,750 L Gebinde	VE 200	€ 0,40/Stk	G
<b>75432</b>		1,400 L Gebinde	VE 200	€ 0,56/Stk	G
<b>75433</b>		2,300 L Gebinde	VE 100	€ 0,82/Stk	G



### AP-MERIT MULTI MIX BECHER

Transparenter Einwegmischbecher mit Mischskalen von 1 : 1 bis 5 : 1 zum Anmischen aller Lackmaterialien.

<b>75436</b>		Deckel für 0,385 L	VE 200	€ 0,13/Stk	G
<b>75437</b>		Deckel für 0,750 L	VE 200	€ 0,16/Stk	G
<b>75438</b>		Deckel für 1,400 L	VE 200	€ 0,22/Stk	G
<b>75439</b>		Deckel für 2,300 L	VE 100	€ 0,27/Stk	G

## COLAD MISCHBECHER

Die Mischbecher zur Lackvorbereitung bestehen aus Polypropylen.

- lösemittelresistent
- antistatisch
- bedruckt mit Mischungsverhältnissen von 1 : 1 bis 11 : 1





60712		350 ml (25 Stk/Pkg)	VE 6	€ 8,93/Pkg	E
60713		700 ml (25 Stk/Pkg)	VE 6	€ 11,10/Pkg	E
60714		1400 ml (30 Stk/Pkg)	VE 4	€ 17,20/Pkg	E
60715		2300 ml 20 Stk/Pkg)	VE 4	€ 18,38/Pkg	E
60716		6000 ml (40 Stk/Ktn.)	VE 1	€ 90,67/Ktn	E



## COLAD DECKEL FÜR MISCHBECHER

Die Mischbecher zur Lackvorbereitung bestehen aus Polypropylen.



- lösemittelresistent
- antistatisch
- bedruckt mit Mischungsverhältnissen von 1 : 1 bis 11 : 1

60717		Deckel für 350 ml	VE 1	€ 0,22/Stk	E
60718		Deckel für 700 ml	VE 1	€ 0,25/Stk	E
60719		Deckel für 1400 ml	VE 1	€ 0,27/Stk	E
60720		Deckel für 2300 ml	VE 1	€ 0,32/Stk	E



## MESSBECHER WEISS GERADE

Diese Kanne wurde speziell für das Anmischen mit einem Messstab gefertigt. Die gerade Form gewährleistet ein genaues Mischergebnis. Bei den sonst üblichen stapelbaren Kannen wird dieses durch die konische Form verfälscht.

54972		2 L	VE 1	€ 9,83/Stk	E
54973		5 L	VE 1	€ 15,68/Stk	E



## MESSBECHER 3 L AUS POLYPROPYLEN

Messkanne für Flüssigkeiten, gute chemische Beständigkeit gegen Alkohol, Fette, Harze, Laugen, Öle und Säuren. Unzerbrechlich und temperaturbeständig von -20 bis +100 °C.



- geprägte, blaue Mess-Skala mit Einteilung in Liter und Milliliter (kleinste Einteilung 50 ml)

65221		3 L	VE 1	€ 15,27/Stk	W
-------	---	-----	------	-------------	---



## KUNSTSTOFFEIMER

Lösungsmittelbeständig, weiß, inkl. Deckel

46510		5 L	VE 1	€ 1,92/Stk	H
46511		10,5 L	VE 1	€ 3,50/Stk	H
46512		18 L	VE 1	€ 5,44/Stk	H





#### WERKSTATTEIMER ROT

Universell einsetzbare Werkstatteimer. Aus Kunststoff.

47864		12 L	VE 1	€ 8,72/Stk	C
-------	--	------	------	------------	---



#### SCHLEIFEIMER RUND SCHWARZ

Schleifeimer mit Ausgußnase und Schlammgitter, das verhindert, dass Schmutz, Sand oder anderes an den Boden gesunkenes Material wieder mit dem Reinigungsschwamm aufgenommen wird.

61119		12 L	VE 1	€ 5,65/Stk	E
-------	--	------	------	------------	---

#### SONSTIGE GEBINDE



#### AP-MERIT PINSELFLASCHEN 20 ML

Verschließbare Pinselflasche zum Abfüllen von Lösemittel- oder Wasserlacken für kleine Ausbesserungsarbeiten. Lösemittelbeständig.

- inklusive Mischkugel, Abstreifer und Pinsel
- 100 Stück pro Karton
- 20 ml Gebinde

75420		20 ml aus Kunststoff	VE 100	€ 0,62/Stk	G
-------	--	----------------------	--------	------------	---



#### AP-MERIT PINSELFLASCHEN 50 ML

Zum Abfüllen von Lacken für kleinere Reparaturen.

- inklusive Pinsel und Kugel
- 50 Stück pro Karton
- 50 ml Gebinde

75421		50 ml aus Kunststoff	VE 50	€ 0,84/Stk	G
-------	--	----------------------	-------	------------	---



#### AP-MERIT PAPPBECHER 600 ML

Karton-Mischbecher mit Skala.

- 50 Stück pro Stange

75423		600 ml Gebinde	VE 50	€ 0,27/Stk	G
-------	--	----------------	-------	------------	---

Pinsel und mehr	196
Spachtel und mehr	200
Messer und Klingen	202
Schaber und Bürsten	205
Farbsiebe	207
Druckpumpflaschen	208
Schleifklötze	209
Spritzmuster und Zubehör	213
Spezielle Hilfsmittel	214

**HINWEIS:** Auf Grund der angespannten Rohstoff-Situation am Weltmarkt und den ständig steigenden Energiepreisen sind die enthaltenen Preise im Katalog nur Richtpreise und können abweichen. Tagesaktuelle Preise finden Sie unter [www.autolackprofi.com](http://www.autolackprofi.com)



# ZUBEHÖR





**AP-MERIT AUSBESSERUNGSPINSEL**

Ausbesserungspinsel mit vorne spitz zulaufenden schwarzen Borsten.

- für Auto- und sonstige Lackausbesserungsarbeiten
- Set bestehen aus 6 Größen zu je 4 Pinsel
- roter Holzstiel

<b>75742</b>		24-teilig	VE 1	<b>€ 10,29/Set</b>	G
--------------	--	-----------	------	--------------------	---



**AUSBESSERUNGSPINSEL**

Ausbesserungspinsel mit Kamelhaar (= Ponyhaar), Blechzwinge und kurzem grün lackiertem Holzstiel. Für Lackausbesserungsarbeiten.

<b>46850</b>		Gr. 4	VE 12	<b>€ 1,28/Stk</b>	B
<b>46851</b>		Gr. 8	VE 12	<b>€ 1,51/Stk</b>	B
<b>46852</b>		Gr. 10	VE 12	<b>€ 1,91/Stk</b>	B



**SCHULMALPINSEL**

für Ausbesserungsarbeiten, Fehhaar, rotlackierter Stiel

<b>44881</b>		Gr. 2	VE 10	<b>€ 0,72/Stk</b>	B
<b>44882</b>		Gr. 4	VE 10	<b>€ 0,79/Stk</b>	B
<b>44883</b>		Gr. 6	VE 10	<b>€ 0,84/Stk</b>	B
<b>44884</b>		Gr. 8	VE 10	<b>€ 0,91/Stk</b>	B
<b>44885</b>		Gr. 10	VE 10	<b>€ 1,02/Stk</b>	B
<b>44886</b>		Gr. 12	VE 10	<b>€ 1,09/Stk</b>	B
<b>44887</b>		Gr. 14	VE 10	<b>€ 1,19/Stk</b>	B
<b>44888</b>		Gr. 16	VE 10	<b>€ 1,35/Stk</b>	B
<b>44889</b>		Gr. 18	VE 10	<b>€ 1,65/Stk</b>	B
<b>44890</b>		Gr. 20	VE 10	<b>€ 1,91/Stk</b>	B



**RUNDPINSEL**

für Reinigungsarbeiten, helle Borste, Kunststoffgriff- und Fassung

<b>44891</b>		Gr. 10	VE 12	<b>€ 0,81/Stk</b>	C
<b>44892</b>		Gr. 20	VE 12	<b>€ 2,58/Stk</b>	C



**RUNDPINSEL PROFI**

für Reinigungsarbeiten, helle Borste, PL-Vorband

<b>46801</b>		Gr. 12	VE 12	<b>€ 7,91/Stk</b>	C
--------------	--	--------	-------	-------------------	---

### FLACHPINSEL MIT HOLZSTIEL







helle Chinaborste, roher Holzstiel

44893		Gr. 15 mm	VE 12	€ 2,14/Stk	C
44894		Gr. 20 mm	VE 12	€ 2,00/Stk	C
44895		Gr. 30 mm	VE 12	€ 2,35/Stk	C
44896		Gr. 40 mm	VE 12	€ 2,74/Stk	C
44897		Gr. 50 mm	VE 12	€ 3,09/Stk	C
44898		Gr. 60 mm	VE 12	€ 4,00/Stk	C
44899		Gr. 70 mm	VE 12	€ 5,02/Stk	C



### FLACHPINSEL MIT KUNSTSTOFFGRIFF GELB

helle Chinaborste, gelber Kunststoffgriff

44900		Gr. 20 mm	VE 12	€ 0,95/Stk	C
44901		Gr. 30 mm	VE 12	€ 1,14/Stk	C
44902		Gr. 40 mm	VE 12	€ 1,28/Stk	C
44903		Gr. 50 mm	VE 12	€ 1,49/Stk	C
44904		Gr. 60 mm	VE 12	€ 2,00/Stk	C
44905		Gr. 70 mm	VE 12	€ 2,30/Stk	C



### FLACHPINSEL-SET MIT KUNSTSTOFFGRIFF GELB

helle Chinaborste, gelber Kunststoffgriff Set mit je 1 Stk 20, 30, 40, 50 und 60 mm

66776		5-teilig	VE 1	€ 7,56/Set	C
-------	---	----------	------	------------	---

NEU!



### FLACHPINSEL PROFI MIT 2K-GRIFF

Profi-Flachpinsel mit 2K-Kunststoffstiel und rostfreie Edelstahlzwinde. Für alle Farben, Lacke und Lasuren geeignet

- Synthetik Borsten



66777		Gr. 30 mm	VE 12	€ 2,05/Stk	C
66778		Gr. 40 mm	VE 12	€ 2,65/Stk	C
66779		Gr. 50 mm	VE 12	€ 3,40/Stk	C
66780		Gr. 60 mm	VE 12	€ 3,98/Stk	C
66781		Gr. 70 mm	VE 12	€ 5,07/Stk	C

NEU!



### HEIZKÖRPERPINSEL

helle Chinaborste, roher Holzstiel, China-Import.

45070		Gr. 25 mm	VE 12	€ 1,21/Stk	C
45072		Gr. 50 mm	VE 12	€ 2,35/Stk	C
45074		Gr. 70 mm	VE 12	€ 4,42/Stk	C



**NEU!****EMAIL-LACKPINSEL**

Emaillackpinsel, verzinkte Zwinge, flache leicht gewölbte Ausführung. Ideal bei lösemittelhaltigen Farben und Lacken.

51243		Gr. 0/12 mm	VE 36	€ 1,23/Stk	C
51244		Gr. 1/14 mm	VE 36	€ 1,28/Stk	C
51245		Gr. 2/16 mm	VE 36	€ 1,33/Stk	C
50049		Gr. 3/18 mm	VE 36	€ 1,53/Stk	C
50050		Gr. 4/22 mm	VE 36	€ 1,81/Stk	C
51246		Gr. 5/24 mm	VE 36	€ 2,21/Stk	C

**TEROSON NYLONPINSEL**

für Streichkitt, Dichtmassen, etc.

44906		Gr. 30 mm	VE 12	€ 3,48/Stk	F
-------	--	-----------	-------	------------	---

**ABBEIZPINSEL**

Nylonborste, PL-Stiel, säure- und laugenbeständig.

52112		Gr. 50 mm	VE 1	€ 10,60/Stk	C
52113		Gr. 70 mm	VE 1	€ 13,09/Stk	C

**FARBBECHER**

Farbbecher mit Pinselhalter und Deckel.

66782		inkl. Deckel	VE 1	€ 3,09/Stk	C
-------	--	--------------	------	------------	---

**PINSELPOTT**



für 6 Pinsel, zur Reinigung und Aufbewahrung von Pinseln.

45069		klein	VE 1	€ 12,26/Stk	C
-------	--	-------	------	-------------	---

### AP-MERIT AUSBESSERUNGSTIFTE (STEINSCHLAGTUPFER)

Zur punktgenauen Retuschierung von kleinen Lackschäden.

- 100 Stück pro Packung

75670		blau Gr. L	VE 1	€ 15,20/Pkg	G
75671		gelb Gr. M	VE 1	€ 15,20/Pkg	G
75672		weiss Gr. S	VE 1	€ 15,20/Pkg	G



### LACKIERSET SCHAUMSTOFF SUPERFEIN

Set enthält:



1 Stk Lackwalze 11 cm Superfein, 1 Stk Heizkörperwalzensteckbügel  
1 Stk Farbwanne aus Kunststoff 15 x 27 cm

48084		3-teilig	VE 1	€ 3,77/Set	C
-------	---	----------	------	------------	---



### LACKWALZE SUPERFEIN

Sehr feinporig, hoch verdichteter Schaumstoff.

48132		Gr. 50 mm, gerade	VE 20	€ 0,49/Stk	C
44918		Gr. 110 mm, bügelseitig rund	VE 10	€ 0,74/Stk	C



### LACKWALZE SUPERFLOCK

Original engl. Beflockung. Basis: Polyesterschaum, Flock: Polyamid 2 mm.

- für Acryllacke und lösungsmittelarme Kunstharzlacke.

45253		Gr. 110 mm, bügelseitig rund	VE 10	€ 3,35/Stk	C
-------	---	---------------------------------	-------	------------	---



### LACKWALZE VELOUR

Lösungsmittelfest, Flüssigkeitsdicht, für alle Lackarbeiten

44917		Gr. 100 mm	VE 10	€ 0,88/Stk	C
-------	---	------------	-------	------------	---





### LACKWALZE TEXALON

12 mm Flor, Lösungsmittelfest

<b>44916</b>		Gr. 100 mm	VE 10	<b>€ 0,72/Stk</b>	C
--------------	--	------------	-------	-------------------	---



### HEIZKÖRPERBÜGEL

6 mm System, Kunststoff-Griff

<b>48134</b>		für 50 mm Rollen	VE 1	<b>€ 1,21/Stk</b>	C
--------------	--	------------------	------	-------------------	---

<b>44919</b>		für 100/110 mm Rollen	VE 1	<b>€ 1,37/Stk</b>	C
--------------	--	-----------------------	------	-------------------	---



### FARBWANNE ROT

aus Kunststoff

<b>45559</b>		15 x 27 cm	VE 1	<b>€ 0,95/Stk</b>	C
--------------	--	------------	------	-------------------	---

<b>45561</b>		26 x 29 cm	VE 1	<b>€ 1,95/Stk</b>	C
--------------	--	------------	------	-------------------	---

### SPACHEL UND MEHR



### SPACHELKLINGEN MIT KUNSTSTOFFGRIFF

Stahlspachtel mit lösungsmittelbeständigem Kunststoffgriff.

<b>60959</b>		60 mm	VE 1	<b>€ 2,58/Stk</b>	H
--------------	--	-------	------	-------------------	---

<b>60960</b>		80 mm	VE 1	<b>€ 2,82/Stk</b>	H
--------------	--	-------	------	-------------------	---

<b>60961</b>		100 mm	VE 1	<b>€ 3,04/Stk</b>	H
--------------	--	--------	------	-------------------	---



### GRIFFSPACHEL MIT HOLZGRIFF

Flexibel, mit Loch.

<b>44920</b>		Gr. 40 mm	VE 1	<b>€ 1,81/Stk</b>	C
--------------	--	-----------	------	-------------------	---

<b>44921</b>		Gr. 60 mm	VE 1	<b>€ 2,21/Stk</b>	C
--------------	--	-----------	------	-------------------	---

<b>44922</b>		Gr. 80 mm	VE 1	<b>€ 2,95/Stk</b>	C
--------------	--	-----------	------	-------------------	---

<b>44923</b>		Gr. 100 mm	VE 1	<b>€ 3,49/Stk</b>	C
--------------	--	------------	------	-------------------	---

### AP-MERIT KUNSTOFFSPACHTEL 120 MM GELB

Bruchsicher und lösungsmittelbeständig. Kunststoffspachtel mit 2 verschiedenen Seiten:  
1 x abgerundet zum Modellieren 1 x kantig zum Abziehen

75795		120 mm	VE 10	€ 0,33/Stk	G
-------	---	--------	-------	------------	---



### KAROSSERIESPACHTEL SCHWARZ

Kunststoff, hart, schwarz, Lösungsmittelfest.

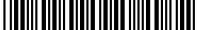
44936		120 mm	VE 10	€ 0,47/Stk	C
-------	---	--------	-------	------------	---



### KAROSSERIESPACHTEL ROT

Konisch, weich, rot, nitrofest.

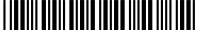
44933		Gr. 6 x 10 cm	VE 1	€ 0,47/Stk	C
-------	---	---------------	------	------------	---

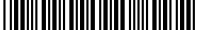
44934		Gr. 10 x 7 cm	VE 1	€ 0,47/Stk	C
-------	---	---------------	------	------------	---

44935		Gr. 12 x 7 cm	VE 1	€ 0,47/Stk	C
-------	---	---------------	------	------------	---



### AP-MERIT JAPANSPACHTELSATZ AUS METALL 4-TEILIG

Stahlspachtel, bruchsicher. Set besteht aus den Größen: 5, 8, 10 und 12 cm

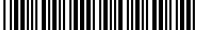
47820		4-teilig	VE 1	€ 4,00/Set	G
-------	---	----------	------	------------	---



### AP-MERIT PUTTY CLEAN BOX BLAU

Spachtelklingen Reinigungsbox für die schnelle Reinigung von Kunststoff-, Metall- und Gummispachteln. Bestehend aus einer Box, die Lösungsmittel (z.B.: Nitro) enthält und einer Halterung (für das Schleifvlies), das mit dem Lösungsmittel selbst in Berührung kommt. Dadurch ermöglicht es eine perfekte und schnelle Reinigung der Klingen.

66354		110 x 160 x 140 mm	VE 1	€ 33,09/Stk	G
-------	---	--------------------	------	-------------	---

66872		Ersatzvlies (3 Stück)	VE 1	€ 10,47/Pkg	G
-------	---	-----------------------	------	-------------	---

**NEU!**





#### AP-MERIT MIXING BOARD - SPACHELBLETT

Spachtelmischbrett zum Anmischen von Polyester-Spachtelmassen usw.

- Kartonunterlage

75792		100 Blätter	VE 1	€ 9,89/Stk	G
-------	--	-------------	------	------------	---

#### MESSER UND KLINGEN

##### ABBRECHMESSER

aus Kunststoff, mit Feststeller



44941		9 mm Klinge	VE 1	€ 0,37/Stk	C
-------	--	-------------	------	------------	---

44942		18 mm Klinge	VE 1	€ 0,86/Stk	C
-------	--	--------------	------	------------	---

##### ABBRECHMESSER PROFI

aus Kunststoff, Stahlführung und automatischer Arretierung der Klinge



44943		9 mm Klinge	VE 1	€ 0,91/Stk	C
-------	--	-------------	------	------------	---

44944		18 mm Klinge	VE 1	€ 1,65/Stk	C
-------	--	--------------	------	------------	---

##### SAMURAI BLACK CUTTER-MESSER-SET 18 MM

Das Set besteht aus dem Cutter Messer Samurai Black 18 und 10 schwarzen Ersatzklingen im Sicherheitsspender mit doppeltem Schliff. Diese Klingen sind durch spezielle Säurebehandlung 3x schärfer und haben eine 3x längere Einsatzdauer als herkömmliche Klingen.



65034		Messer-Set 18 mm	VE 1	€ 10,47/Stk	C
-------	--	------------------	------	-------------	---

65068		Black Abbrechklinge 18 mm (10 Stk/Pkg)	VE 1	€ 4,74/Stk	C
-------	--	---	------	------------	---

##### MARTOR SECUNORM 300 MESSER SCHWARZ

Überraschend leicht, überzeugend gut. Mit abgerundeter Trapezklinge. Der automatische Klingenzug des SECUNORM 300 gewährt Ihnen eine hohe Sicherheit vor Schnittverletzungen. Sobald Sie zum Schneiden angesetzt haben, nehmen Sie den Daumen vom Schieber. Dadurch kann sich die Klinge sofort nach Verlassen des Schneidmaterials in den Griff zurückziehen.

- ergonomischer Griff (rutschfesten Soft-Grip)
- angenehm leicht (52 Gramm)
- sehr abriebfest (glasfaserverstärkten Kunststoff)
- mit abgerundeter Trapezklinge





62238		Messer mit Trapezklinge 50 mm	VE 1	€ 10,30/Stk	W
-------	--	----------------------------------	------	-------------	---

62245		Ersatz-Trapezklinge 50 mm (10 Stk/Pkg)	VE 1	€ 5,88/Pkg	W
-------	--	---	------	------------	---

## MARTOR SECUPRO 625 MESSER

Das SECUPRO 625 steht an der Spitze unserer ergonomischen Zangengriffmesser. Sein Anspruch ist eindeutig: Premium. Denn in ihm finden Sie vereint, was sich Profianwender wünschen: einen Griff aus Aluminium. Einen leichtgängigen Hebel zum Auslösen der Klinge. Eine besonders große Schnitttiefe in Kombination mit einem vollautomatischen Klinsenrückzug. Einen komfortablen Klinsenwechsel. Und bei allem das sichere Gefühl, ein High-End-Werkzeug in der Hand zu halten. Der vollautomatische Klinsenrückzug des SECUPRO 625 garantiert Ihnen eine sehr hohe Sicherheit vor Schnittverletzungen. Denn die Klinge zieht sich sofort nach Verlassen des Schneidmaterials in den Griff zurück. Selbst wenn Sie weiter den Hebel betätigen.



- mit abgerundeter Trapezklinge

62244		mit abgerundeter Trapezklinge	VE 1	€ 36,83/Stk	W
62243		Ersatz-Trapezklinge (10 Stk/Pkg)	VE 1	€ 5,00/Pkg	W



## OLFA L8-AL ABBRECHMESSER 18 MM

Hochleistungsmesser mit rutschfestem Griff. Der Metallhorn ermöglicht nicht nur das Entfernen von Heftklammern und das Öffnen von Dosen, sondern in Kombination mit einem Schraubendreher auch als Halter für das Entfernen von losen Schrauben. Mit automatischer Verriegelung.

66597		18 mm Messer	VE 1	€ 11,20/Stk	E
66598		18 mm Ersatzklinge (10 Stk/Pkg)	VE 1	€ 5,85/Pkg	E



## OLFA WD/AL/BRN ABBRECHMESSER WOODY 18 MM

Der umweltfreundliche Griff aus etwa 70 % Holz, gemischt mit Kunstharz, bietet einen festen Griff, auch mit Öl an den Händen.

- mit automatischer Verriegelung



66741		18 mm Messer	VE 1	€ 11,02/Stk	E
-------	---	--------------	------	-------------	---



## OLFA 180 ABBRECHMESSER SCHWARZ 9 MM

Standard-Messer zum Schneiden von dünnem Papier und Vinyl.



- mit automatischer Verriegelung

66737		9 mm Messer	VE 1	€ 3,27/Stk	E
66738		9 mm Ersatzklinge (10 Stk/Pkg)	VE 1	€ 3,57/Pkg	E



## ABBRECHKLINGEN

Für Abbrechmesser Nr: 44941/44942/44943/44944 und 46898, 10 Klinsen im Köcher.

44945		9 mm	VE 1	€ 1,78/Pkg	C
44946		18 mm	VE 1	€ 2,60/Pkg	C





#### W.M. FOLIENMESSER

Spezielles, handliches Kompaktmesser, um zu lackierende Teile aus der Folie herauszuschneiden.

- erhältlich in der Standard- oder Magnetischen Variante
- 5 Stück pro Packung

65020		Standard	VE 1	€ 17,85/Pkg	E
65021		Magnetisch	VE 1	€ 17,85/Pkg	E



#### MARTOR SECUMAX POLYCUT FOLIENMESSER

Sicherheitsmesser zum Schneiden von Folie, Papier, Klebebänder usw. inkl. Befestigungsöse und Einstechnase

62818		blau	VE 1	€ 2,43/Stk	F
-------	--	------	------	------------	---



#### MARTOR PREMIUM FOLIENMESSER

Sein integrierter Niederhaltebügel führt das dünne Material so zuverlässig Richtung Klinge, dass es sich nicht stauen kann. Die Klinge schneidet Papier und Folien im optimalen 45-Grad-Winkel – und gleitet so besonders leicht hindurch.

- für Links- oder Rechtshänder
- leichtes wechseln der Klinge

62232		Messer inkl. 1 Klinge	VE 1	€ 6,02/Stk	W
62233		Ersatzklingen (10 Stk/Pkg)	VE 1	€ 3,45/Pkg	W



#### COLAD ELEKTRISCHES FOLIENMESSER

Die Folienschere schneidet Abdeckpapier und Abdeckfolien ganz einfach auf das gewünschte Maß bzw. den Ausschnitt des zu lackierenden Fahrzeugteiles. Nach dem Einsetzen von 2 Stück AA Batterien (nicht im Lieferumfang) ist die Colad Folienschere direkt einsatzbereit. Die Folienschere ist in einer Handytasche mit Gürtelschlaufen verpackt und somit jederzeit griffbereit.

47612		Folienmesser rot	VE 1	€ 20,97/Stk	E
55985		Ersatzmesser (4-teilig)	VE 1	€ 10,20/Pkg	E



#### MARTOR SECUMAX 564 (SICHERHEITSSCHERE)

Das SECUMAX 564 zeichnet sich durch seine Daumenöffnung und eine extra lange Schneide aus, die zugleich als ideale Auflagefläche dient. So können Sie mit der Sicherheitsschere nicht nur besonders kontrolliert arbeiten. Sie brauchen auch nur wenige Schnitte, um Karton, Papier, Folie, Stoff und vieles mehr zu durchtrennen. Höchste Sicherheit garantieren der Spezialschliff der Schneiden und die vorne abgerundeten Spitzen.

- Schneidlänge: 80 mm



62242		blau	VE 1	€ 30,40/Stk	W
-------	--	------	------	-------------	---

**MARTOR SCRAPEX ARGENTAX SCHABER**

Fühlt sich wirklich gut an, der große abgerundete Griff des SCRAPEX ARGENTAX. Doch auch die Leistung dieses klassischen Schabers überzeugt. So können Sie mit ihm alle glatten Oberflächen von Rückständen befreien – egal, ob bei der Arbeit oder im Haushalt. Danach schieben Sie die Schutzkappe über die Klinge.

- inkl. 4 cm Klinge

Beim Kauf von 6 Schabern in einer Lieferung erhalten Sie 1 Stück Martor Sammelbox für Alt-Klingen GRATIS dazu!



<b>62239</b>		Schaber inkl. 1 Klinge	VE 1	€ 8,52/Stk	W
<b>62597</b>		Ersatzklingen (10 Stk/Pkg)	VE 1	€ 3,87/Pkg	W



**AP-MERIT SICHERHEITSSCHABER 4 CM VERSTELLBAR**

Verstellbarer Sicherheitsschaber aus Metall mit 4 cm Klinge. Zum Entfernen z.B.: Farbnebel auf Autoscheiben.

- inkl. 1 Stk Klinge

<b>75770</b>		Schaber verstellbar	VE 1	€ 7,44/Stk	G
<b>75772</b>		Ersatzklingen (100 Stk/Pkg)	VE 1	€ 12,69/Pkg	G

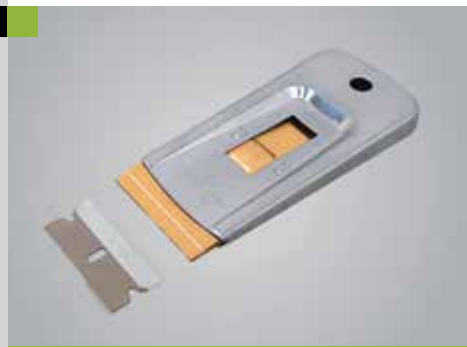

**FARBSCHABER „UNIVERSAL“**

Mit ergonomisch geformten Kunststoffgriff, Leichtmetallhalterung und zweiseitig angeschliffener 50 mm Klinge.

- Gesamtlänge: 250 mm



<b>18500</b>		50 mm Klinge	VE 1	€ 18,16/Stk	H
--------------	---	--------------	------	-------------	---



**FARBSCHABER „MINI“**

Mit ergonomisch geformten Kunststoffgriff, Leichtmetallhalterung und allseitig angeschliffener 24 mm Klinge.



- Gesamtlänge: 250 mm

<b>56279</b>		24 mm Klinge	VE 1	€ 18,64/Stk	H
<b>56281</b>		Ersatzklinge 24 mm	VE 1	€ 15,40/Pkg	H



**VIGNETTENSCHABER ROT**

aus Kunststoff, mit 60 mm Klinge

<b>45065</b>		rot	VE 1	€ 1,16/Stk	C
<b>45066</b>		Trapezklingen (10 Stk/Pkg)	VE 1	€ 5,30/Pkg	C





#### GLASSCHABER VERSTELLBAR

aus Kunststoff, mit 40 mm Klinge

44947		rot/schwarz	VE 1	€ 1,35/Stk	C
44948		Ersatzklingen 40 mm (10 Stk/Pkg)	VE 1	€ 1,26/Pkg	C



#### UNIVERSALSCHABER NIPPON PRO MIT STIEL

aus Metall, mit 100 mm Klinge

45067		Schaber inkl. 1 Klinge	VE 1	€ 10,77/Stk	C
45068		Ersatzklingen 100 mm (10 Stk/Pkg)	VE 1	€ 3,67/Pkg	C



#### MARTOR SAMMELBOX FÜR KLINGEN

Behälter zum sammeln von Alt-Klingen jeglicher Art.

62246		aus Kunststoff	VE 1	€ 13,63/Stk	W
-------	--	----------------	------	-------------	---



#### HANDDRAHTBÜRSTE PROFI

Rostfrei, Holzgriff natur.

56335		4-reihig	VE 1	€ 11,21/Stk	C
-------	--	----------	------	-------------	---



#### HANDDRAHTBÜRSTE MINI (ZÜNDKERZENBÜRSTE)

Messing gewellt, Holzgriff natur.

56336		3-reihig	VE 1	€ 2,95/Stk	C
-------	--	----------	------	------------	---

## FARBSIEBE

### GERSON ELITE® FARBSIEB NYLON 125 MICRON

Gerson ELITE® Farbsiebe Aqua Clearcoat NYLON super fein, 125 µ, mit blauem Filtergewebe. Geeignet für Wasserlacke und Klarlacke sowohl auch für Lösemittel-Produkte.

- 125 Stk pro Packung

Ideal passend für den Gerson ELITE® Wanddispenser Nr: 53387.

53386  blau superfein VE 125 € 0,12/Pkg H



### GERSON ELITE® FARBSIEB NYLON 190 MICRON

Gerson ELITE® Farbsiebe NYLON fein, 190 µ, mit gelbem Filtergewebe. Geeignet für Lösemittel-Produkte sowohl auch für Wasserlacke.

- 125 Stk pro Packung Ideal passend für den Gerson ELITE® Wanddispenser Nr: 53387.

53385  gelb fein VE 125 € 0,12/Pkg H



### GERSON ELITE® FARBSIEB NYLON 260 MICRON MEDIUM (ORANGE)

Gerson ELITE® Farbsiebe NYLON medium, 260 µ, mit orangem Filtergewebe. Geeignet für Lösemittel-Produkte und Industrieprodukte.

- 125 Stk pro Packung

Ideal passend für den Gerson ELITE® Wanddispenser Nr: 53387.

54849  orange medium VE 125 € 0,12/Pkg H



### GERSON ELITE® WANDDISPENSER GRAU FÜR FARBSIEBE

Der Dispenser ist geschlossen um Staub zu vermeiden. Die Farbsiebe können mit einer Lasche herausgezogen werden ohne das Nylonsieb zu berühren. Das komplette System wurde entwickelt um Verunreinigung des Siebes zuvorkommen.

- Wanddispenser bietet Platz für ca. 130 Farbsiebe.

Ideal passend für die neuen Gerson ELITE® Farbsiebe Nr: 53386 und Nr: 53385.

53387  komplett VE 1 € 51,08/Stk H



### GERSON ELITE® FARBSIEB-STARTERKITS

Der Dispenser ist geschlossen um Staub zu vermeiden, die Farbsiebe können herausgezogen werden mit einer speziellen Lasche ohne das Nylon Sieb zu berühren. Das komplette System wurde entwickelt um Verunreinigung des Siebes zuvorkommen.

Set besteht aus: 1 Wanddispenser und 2x125 Stk Farbsiebe 190µ oder 125µ

53388  125µ VE 1 € 79,84/Set H

53389  190µ VE 1 € 72,92/Set H





## STÄNDER FÜR FLIESSBECHERPISTOLE UND SIEBE

aus Kunststoff

44951



im Karton zerlegt

€ 27,72/Stk

E

## DRUCKPUMPFASCHEN



### AP-MERIT DRUCKPUMPERSTÄUBER ROT 1 L

Zur gleichmäßigen konstanten Zerstäubung von Flüssigkeiten.

- 1 L Gebinde
- mit Viton (FKM) Dichtungen
- bedingt Lösungsmittelbeständig
- für Silikonentferner

Für die allermeisten lösemittelhaltigen Flüssigkeiten (Kohlenwasserstoffe, Mineralöl- und Petroleumprodukte sowie deren Derivate)

Die Beständigkeit gilt nur als Richtwert und kann nicht garantiert werden! Für genaue Aussagen zur Beständigkeit, muss immer ein Beständigkeitstest durchgeführt werden!

75750



mit Viton Packungen

VE 1

€ 30,51/Stk

G



**NEU!**

### DRUCKPUMPERSTÄUBER SCHWARZ 1 LT.

Zur gleichmäßigen konstanten Zerstäubung von Flüssigkeiten.

- 1 lt. Gebinde
- mit EPDM Dichtungen
- für Wasserlackreiniger

Für spezielle organische Medien wie reines Aceton und Nitroverdünnung ohne Kohlenwasserstoff sowie Butanol. Die Beständigkeit gilt nur als Richtwert und kann nicht garantiert werden! Für genaue Aussagen zur Beständigkeit, muss immer ein Beständigkeitstest durchgeführt werden!

56016



mit EPDM Packungen

VE 1

€ 35,33/Stk

E



**NEU!**

### IDENTIFIKATIONSRINGE FÜR DRUCKPUMPERSTÄUBER

Einfach auf Ihre Pumpsprayflasche aufzubringen. Hilft Ihnen, den Inhalt schnell zu identifizieren.

56017



6 Stück pro Packung



VE 1

€ 8,03/Pkg

E

## ERSATZDICHTUNGEN FÜR DRUCKPUMPZERSTÄUBER

Ersatzdichtungen für Druckpumpzerstäuber Viton und EPDM

<b>66385</b>		Viton	VE 1	€ 7,68/Set	F
<b>66584</b>		EPDM	VE 1	€ 7,68/Set	F



## WANDHALTERUNG FÜR PUMPSPRÜHER

Sorge für einen aufgeräumten Arbeitsplatz und hänge die Pumpsprüher in dem dafür vorgesehenen Wandhalter auf.

Abmessung: 38 x 16,6 x 1,70 cm

<b>59133</b>		für 6 Stück VE 1	€ 22,07/Stk	E
--------------	---	------------------	-------------	---

**NEU!**



## PUMPSPRÜHFLASCHE 12.0

Äußerst nützlich bei der täglichen Arbeit. Anders als bei herkömmlichen Sprühflaschen wird das Reinigungsmedium nicht in der Flasche mit Druck beaufschlagt, sondern direkt über den Kolben angesaugt und mit bis zu 12.0 bar aus der Metalldüse verdichtet und versprüht. Dies ermöglicht eine gründliche Reinigung des Farbkanals in der Lackierpistole.

- spezielle Regulierdüse Ø 0,8 mm (Messing vernickelt)
- regulierbarer Strahl zu Nebel für punktuell oder flächig Besprühen
- Füllstandsanzeige und übersichtliche Messskala (aktueller Füllstand jederzeit ablesbar)
- hochwertige, robuste 1 Liter Pumpsprühflasche

PCA12.0 mit lösungsmittelbeständigen Spezialdichtungen (BMS 2010 schwarz):  
- für den Einsatz mit aggressiven Reinigern, resistent gegen alle gängigen Lösemittel

HCA12.0 mit chemisch beständigen Viton-Dichtungen FKM (Viton) grün:  
- für den Einsatz mit milden Reinigern, zu 95 % für die Reinigung von Basislack

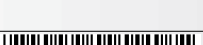
<b>58447</b>		HCA 12.0 mit Viton Dichtungen	VE 1	€ 72,00/Stk	R
<b>58446</b>		PCA 12.0 mit BMS Dichtungen	VE 1	€ 92,00/Stk	R



## SCHLEIFKLÖTZE

### HANDBLOCK 70 X 125 MM

mit Grip-Belag, doppelseitig

<b>44313</b>		soft/medium	VE 1	€ 19,92/Stk	B
--------------	---	-------------	------	-------------	---

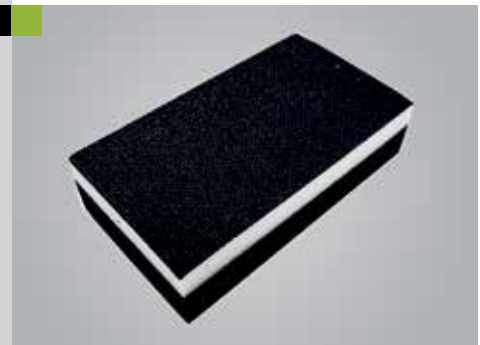



#### HANDBLOCK 70 X 125 MM MOOSGUMMI SCHWARZ

mit Grip-Belag, Schaumstoff, mit Griffmulde

45358  medium VE 1 € 15,02/Stk B



#### HANDBLOCK WEISS/SCHWARZ

für 1/4 Bögen, wasserfest, weich/hart

44315  weich/hart VE 1 € 10,17/Stk B



**NEU!**

#### DURA-BLOCK SCHLEIFKLOTZ-SET

Schleifklotz-Set 6-teilig mit Klett. Für einfache und schwer schleifbare Konturen. Flexibel von Hand einsetzbar bei Kanten, Rundungen und Vertiefungen, passen sich an die Konturen jedes Autos an.

- AF4419 / 410 x 70 x 35 mm
- AF4417 / 140 x 68 x 35 mm
- AF4418 / 280 x 68 x 40 mm
- AF4422 / 137 x 62 x 15 mm
- AF4420 / 275 x 35 x 20 mm, 3-seitig
- AF4421 / 270 x 26 mm Ø, rund
- AF4408-S / Professionelle Handseife mit einem speziellen Scheuerschwamm, der in jedes Stück integriert ist. Scheuern und Seifen wird nun in einem einfachen Vorgang erledigt. Reinigt 10-mal effektiver als herkömmliche Seifenstücke

66169  6-teilig VE 1 € 167,98/Set E



**NEU!**

#### DURA-BLOCK SCHLEIFFEILE

Dieser innovative Klettblock wurde so konzipiert, dass er sich an die Konturen jedes Autos anpasst. Zum großflächigen Planscheifen. Empfohlen für Mirka Abranet 115 mm x 10 lfm

66170  115 mm x 915 mm VE 1 € 184,05/Stk E



#### MIRKA ROUNDY-SCHLEIFKLOTZ

Mirka Handblock für 150 mm Ø Scheiben mit Absaugung.

- mit Kletttrücken

61811  gelocht VE 1 € 61,02/Stk B

## HANDBLOCK FLEXIBEL 70 X 198 MM

Konkave und konvexe Formen lassen sich dank des flexiblen Handblockes noch einfacher schleifen. Mit dem Einstellrad kann die Wölbung der Oberfläche exakt feinjustiert werden. Dies erleichtert das Schleifen von konkaven und konvexen Formen beträchtlich.

65124  41-Loch VE 1 € 99,55/Stk E

NEU!



## AP-MERIT HANDSCHLEIFBLOCK 150 MM Ø MIT KLETT

Handschleifblock zur manuellen Verarbeitung von 150 mm Ø klett haftenden Schleifscheiben.

75700  standard VE 1 € 12,89/Stk G

75701  flexibel VE 1 € 12,89/Stk G



## AP-MERIT HANDBLOCKSET 9-TEILIG IM KOFFER

Mit Klett-Belag und im Koffer.

- Härte: medium

### Set enthält:

- 1 x Handschleifblock 150 mm Ø
- 1 x Handschleifblock 150 mm Ø flach
- 1 x Handschleifblock 150 mm Ø halbrund
- 1 x Handschleifblock 150 mm Ø flexibel waagrecht
- je 1 Stück Softauflage medium, weich, sehr weich
- 1 x Kantenschleifblock
- 1 x Schleifblütenklotz 30 mm Ø

75702  im Koffer VE 1 € 64,31/Set G



## KONTUREN-HANDSCHLEIFBLOCK-SET

Zum Anpassen der Spachtel für verschiedene Formen und Konturen der Karosserie. Mit Klett-Belag für Schleifpapier von ca. 40 mm x 100 mm.

### Set enthält:

- 14 x Schleifergänzungen (konvexe und konkave)
- 1 x Hauptklotz
- 1 x Kantenschleifblock

57554  16-teilig VE 1 € 69,38/Set H



## PRESSKORK NORMAL

Schleifklotz mit Kork

44952  100 x 60 x 40 mm VE 1 € 2,60/Stk C





#### HANDSCHLEIFKLOTZ ORANGE

Aus Kunststoff, mit aufgeklebter Zellkautschukplatte und verzinktem Klemmfedern. Für alle Schleifarbeiten.

49947  115 x 215 mm VE 1 € 13,04/Stk C



#### AP-MERIT HANDSCHLEIFKLOTZ HALBRUND 125 X 70 MM SCHWARZ

Hartgummi-Schleifklotz für den Nass- und Trockenschliff.

75712  125 x 70 mm VE 1 € 7,98/Stk G



#### FILZSCHLEIFKLOTZ 2-TEILIG WEISS

Schleifklotz aus Filz.

44745  110 x 80 mm VE 1 € 15,08/Stk E



#### 3M HANDBLOCK 76 MM Ø GELB 1908

mit Kletterücken

45728  hart VE 1 € 18,87/Stk Y



#### HANDBLOCK „WASSERKOPF“ 77 MM Ø

inkl. Mittelloch (Eingebautem Schwamm, zur Wasseraufnahme beim Nass-Schleifen)

44316  weich VE 1 € 31,46/Stk B

### 3M HANDPAD 140 X 170 MM 34349

Für 3M Flexible Handpads.

56039		mit Klettrücken	VE 1	€ 4,25/Stk	Y
-------	---	-----------------	------	------------	---



### 3M HOOKIT HANDPAD HALBRUND 05792

3M Hookit Handpad halbrund 05792

48902		halbrund	VE 1	€ 10,65/Stk	Y
-------	---	----------	------	-------------	---



## SPRITZMUSTER UND ZUBEHÖR





### SG SPECTRAL GREY SPRITZMUSTERBLECHE

Vorgrundierte Metallkarten zum Prüfen des Farbtons und der Deckkraft.

- für alle Lacksysteme geeignet
- 150 x 95 x 0,15 mm

Verfügbar in den Nexa SG-Spectral Grey Farbtönen:

SG1 weiss, SG3 hellgrau, SG5 grau, SG6 dunkelgrau und SG7 anthrazit.

58101		SG1 weiss	VE 10	€ 0,48/Stk	E
58102		SG3 hellgrau	VE 10	€ 0,48/Stk	E
58103		SG5 grau	VE 10	€ 0,48/Stk	E
58104		SG6 dunkelgrau	VE 10	€ 0,48/Stk	E
58105		SG7 anthrazit	VE 10	€ 0,46/Stk	E

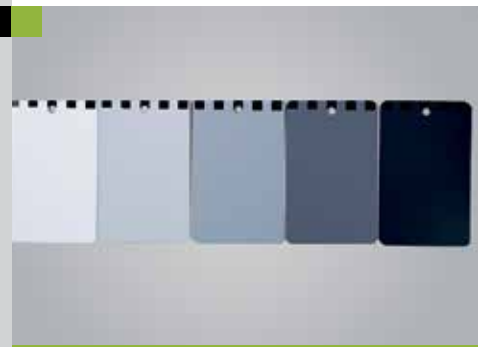

### FARBTONPRÜFKARTEN

Zum Prüfen der Deckkraft aller Lacksysteme.

47189		aus Karton	VE 1	€ 20,06/Pkg	H
-------	---	------------	------	-------------	---



### SHINERS FARBTONPRÜFKARTEN

Transparente Farbtonprüfkarten aus Plastik. Grundlack spritzen bis die runden Löcher im Halter nicht mehr sichtbar sind. Trocknen lassen und dann umdrehen, damit die glänzende Seite sichtbar ist. Jetzt können Sie den Farbton vergleichen. Klarlack ist nicht mehr nötig!

45756		aus Kunststoff	VE 1	€ 24,70/Stk	D
-------	---	----------------	------	-------------	---





### COLAD EASY2CHECK®

Produkt um Oberflächenunebenheiten auf geschliffenen Flächen aufzuzeigen und/oder ein farbechtes Musterblech zu erzeugen. Die mit Colad Easy2Check erzeugte glänzende Oberfläche, die automatisch nach ca. 15 Minuten wieder verschwindet zeigt jede Oberflächenunregelmäßigkeit oder Farbabweichungen auf.

56586		400 ml Spray	VE 1	€ 25,75/Stk	E
-------	--	--------------	------	-------------	---



### SPRITZMUSTER-KARTEIKASTEN INKL. DECKEL

Zum sicheren ablegen von Spritzmustern.

- inkl. 2 Abtrennungen
- aus Kunststoff
- hellgrau

50747		bis A5 Größe aus Kunststoff, inkl. Deckel u. 2 Trennplatten		€ 37,26/Stk	X
53006		bis A6 Größe aus Kunststoff inkl. Deckel u. 2 Trennplatten		€ 24,11/Stk	X
57993		Trennplatte A5 (2 Stk/Pkg)		€ 14,27/Pkg	X
57992		Trennplatte A6 (2 Stk/Pkg)		€ 8,24/Pkg	X



### MAGNETISCHE HALTER FÜR SPRITZMUSTERKARTEN

Magnetische Halter für Spritzmusterkarten.

65442		für Spritzmusterkarten	VE 1	€ 11,82/Stk	E
-------	--	------------------------	------	-------------	---



**NEU!**

### TROCKNER FÜR SPRITZMUSTERKARTEN

Trocknungsöfen für Musterbleche

- einfache Bedienung
- kann mit Wasser- und Lösemittelfarben verwendet werden
- nur an die Stromversorgung (230V) anschließen & das Gerät ist betriebsbereit
- verwendet einen Heizwiderstand anstelle einer Halogenlampe und verbraucht daher weniger Energie
- eingebauter Ventilator für besseren Luftstrom und optimale Trocknung
- integriertes Leuchtmittel zur Kontrolle des Lackiermusters

64539		inkl. Leuchtmittel	VE 1	€ 412,15/Stk	X
-------	--	--------------------	------	--------------	---

### SPEZIELLE HILFSMITTEL



### AP-MERIT RÜHRSTAB SCHWARZ

Lösemittelbeständiger Kunststoff Rührstab, ideal zum schnellen und gründlichem Rühren aller Farben, Lacke und Grundierungen in Mischbechern. Inklusive Halterille für noch besseren Halt in der Hand.

- 500 Stück pro Dispenserkarton

75425		20 cm	VE 1	€ 82,22/Ktn	G
-------	--	-------	------	-------------	---

### AP-MERIT RÜHRSTAB SCHWARZ

Lösemittelbeständiger Kunststoff Rührstab, ideal zum schnellen und gründlichem Rühren aller Farben, Lacke und Grundierungen in Mischbechern. Inklusive Halterille für noch besseren Halt in der Hand.

#### Abmessung:

- Rührstab klein 20 cm, im Dispenserkarton
- Rührstab groß 28 cm, im Standardkarton

75426		30 cm	VE 1	€ 32,22/Ktn	G
-------	---	-------	------	-------------	---



### COLAD TURBOMIX PAINTSAVER (RÜHRSTAB)

Einfache Handhabung dank seines ergonomisches Griffs. Das verbesserte Design in Z-Form mit einzigartig geformten Löchern garantiert die perfekte Mischung. 30 % Zeitersparnis, bei Metallic Lacken sogar bis 40 %. Das innovative „Breche ab um zu sparen“-System gewährleistet, dass die gesamte Farbe vor der Entsorgung mühelos entfernt werden kann.

- Hergestellt aus Recyclingmaterial.
- 512 Stück pro Karton

46860		22 x 2 cm	VE 1	€ 51,20/Ktn	E
-------	---	-----------	------	-------------	---



### AP-MERIT HOLZRÜHRSTAB

Rührstab aus Holz, ideal zum schnellen und gründlichem Rühren aller Farben, Lacke und Grundierungen in Mischbechern usw. Auch für Wasserlacke geeignet.

- Einweg
- 50 Stück pro Packung

75427		25 x 3 cm	VE 1	€ 13,53/Pkg	G
-------	---	-----------	------	-------------	---

75428		35 x 3 cm	VE 1	€ 20,31/Pkg	G
-------	---	-----------	------	-------------	---



### CAN-OPENER MULTI (DOSENÖFFNER)

Zum Öffnen von Farbdosen. Entfernen von Lackresten. Verstreichen und entfernen von Dichtmasse. u.v.m.

58230		für viele Bereiche	VE 1	€ 7,82/Stk	H
-------	---	--------------------	------	------------	---



### MAGNETSTREIFEN

Magnetische Streifen zum fixieren von z.B. Kabinenschutzfolie oder als Kantenschutz für Schleifarbeiten.

- Set aus 4 Stück 55 cm Streifen

44646		4 Stk x 55 cm	VE 1	€ 50,02/Pkg	E
-------	---	---------------	------	-------------	---

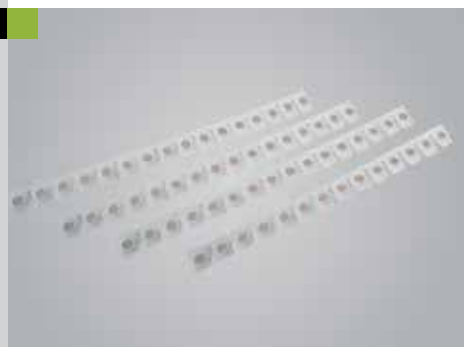



#### DOSIERFLASCHE FÜR VERDÜNNUNGEN 1000 ML

aus Kunststoff

44713		1000 ml	VE 1	€ 9,86/Stk	E
-------	---	---------	------	------------	---



#### KUNSTSTOFFTRICHTER

Aus Öl- und Säurebeständigem Kunststoff.

49722		200 x 17 mm	VE 1	€ 8,96/Stk	C
-------	---	-------------	------	------------	---



#### FASSPUMPE KOMPLETT MIT ZERTIFIKAT

Fasspumpe, komplett für 200 Liter Fässer mit Auslaufbogen, Fassverschraubung, Erdungskabel.

Hinweis:

Beim Pumpen von brennbaren Medien (z.B.: Nitroverdünnung) oder beim Einsatz in explosionsgefährdeter Umgebung ist zwingend ein Potentialausgleich herzustellen (Erdungskabel anbringen)!

60998		für 200 Liter Fässer	VE 1	€ 386,48/Stk	X
-------	---	----------------------	------	--------------	---



#### LACKHOBEL FEIN

Zum schnellen Bearbeiten von Läufern und Ähnlichem.

- feine Feile

44224		20 x 42 mm	VE 1	€ 40,38/Stk	E
-------	---	------------	------	-------------	---



#### AP-MERIT LACKHOBEL (LACKNASENENTFERNER)

Hochwertiges Spezialwerkzeug aus Hartmetall zum leichten Beseitigen von ausgehärteten Läufern und Staubeinschlüssen.

- inklusive Schnur und Aufbewahrungsbox

75775		3 x 2,5 cm	VE 1	€ 60,02/Stk	G
-------	---	------------	------	-------------	---

### FESTOOL LACKZIEHKLINGE

Zur Beseitigung von kleinen Erhebungen durch Lackfehler oder Staubeinschlüssen.

- einfaches und gezieltes Köpfen von Staubkörnern / flächiges Schaben: vorne Radius, seitlich plane Kanten
- Dauerhaft scharf: komplett aus Hartmetall, umlaufender Hohlchliff
- die Dicke der Kordel sorgt für den richtigen Schnittwinkel

53361  in Box VE 1 € 89,88/Stk R



### MIRKA SHARK BLADE

Zur Beseitigung von Staubeinschlüssen.

- aus Metall inklusive Aufbewahrungstasche

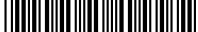
53368  48 x 28 mm VE 1 € 49,85/Stk E



### DEVILBISS SHIM-MASK ABDECKSCHABLONE

Abdeckschablone aus rostfreiem Stahl zur Vermeidung von Durchrieb beim Schmirgeln oder Schleifen kleinerer Oberflächenunregelmässigkeiten. Ideal in Verwendung mit Lackabziehklingen.

- 12 x 12 cm mit 4 verschiedenen Formen

57654  3 Stk/Pkg VE 1 € 32,10/Pkg F



### LACKFEHLER REPARATUR-SATZ

Zum beseitigen von Lackfehlern wie Staubeinschlüsse, Läufern etc.

Inhalt:

- 3 Stk Feinschleifklötze aus Carbon (P 800, P 1500 u. P 3000)
- 100 ml Polish Creme
- 1 Stk Polish Tuch
- 1 Stk Abziehklotz für die Carbonklötze

44649  6-teilig VE 1 € 97,10/Set E





### LACKFEHLER-SCHLEIFKLÖTZE

Zum Beseitigen von Lackfehlern wie Staubeinschlüsse, Läufern etc.

44650  rot 800 VE 1 € 23,43/Stk E

44651  blau 1500 VE 1 € 23,43/Stk E

44652  grau 2000 VE 1 € 27,05/Stk E

44653  grün 3000 VE 1 € 27,05/Stk E

44655  Abziehklotz VE 1 € 13,10/Stk E





#### AP-MERIT FLUSENNADELSATZ

Nadel zum Entfernen von Staubpartikel aus frischen Lackierungen.

- inklusive ein Halter und 10 Ersatznadeln

75673		1 Halter + 10 Nadeln	VE 1	€ 15,49/Stk	G
75674		Nachfüllung (10 Nadeln)	VE 1	€ 10,27/Stk	G



#### WASSERABSTREIFER „WATER-BLADE“

Für das einfache und schnelle trocknen von Fahrzeugen und anderen Oberflächen.

42400		30 cm	VE 1	€ 14,84/Stk	E
-------	--	-------	------	-------------	---



#### WASSERSCHIEBER

Mit 120 cm Metallstiel, Gummilippe 45 cm.

- 2-teilig

63467		2-teilig	VE 1	€ 11,80/Stk	E
-------	--	----------	------	-------------	---



#### SCHWERGUTSACK EXTRA STARK

45 x 90 cm, transparent, 135µ. Zur Entsorgung von Folien oder leeren Kunststoffgebinden.

54065		5 Stk/Pkg	VE 1	€ 7,19/Pkg	C
-------	--	-----------	------	------------	---



#### MÜLLSACK PROFIQUALITÄT

70 x 110 cm (120 L), schwarz, 60µ

54066		10 Stk/Pkg	VE 1	€ 6,56/RII	C
-------	--	------------	------	------------	---

## MARKIERSTIFT 2-3 MM CHALK MARKER

Perfekt geeignet um kleinere Beschädigungen oder Dellen am Fahrzeug farblich zu markieren. Leicht mit Silikonentferner zu entfernen.

Set enthält je ein Stück grün, gelb, orange, pink und rot

<b>62966</b>		grün fein	VE 1	<b>€ 6,63/Stk</b>	E
<b>62967</b>		neongelb fein	VE 1	<b>€ 6,63/Stk</b>	E
<b>62968</b>		neonorange fein	VE 1	<b>€ 6,63/Stk</b>	E
<b>62969</b>		neonpink fein	VE 1	<b>€ 6,63/Stk</b>	E
<b>62970</b>		rot fein	VE 1	<b>€ 6,63/Stk</b>	E





# Mirka® Galaxy

## Selbstschärfende Korn-Technologie

Mirka® Galaxy, das neue, innovative Schleifmittel verbindet Effektivität mit langer Lebensdauer ohne Zusetzen, dank eines neuen, selbstschärfenden Keramikorns und seiner Multifit-Lochung.

Mirka® Galaxy – Antihftbeschichtung • Selbstschärfend • Lange Standzeit

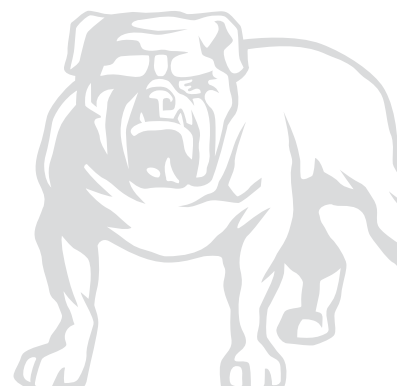

# VERDÜNNUNGEN

Reinigungs-Verdünnungen 222  
Reiniger für Lackierarbeiten 224

**HINWEIS:** Auf Grund der angespannten Rohstoff-Situation am Weltmarkt und den ständig steigenden Energiepreisen sind die enthaltenen Preise im Katalog nur Richtpreise und können abweichen. Tagesaktuelle Preise finden Sie unter [www.autolackprofi.com](http://www.autolackprofi.com)



## REINIGUNGS-VERDÜNNUNGEN

**VERMERK: PREISSCHWANKUNGEN BEI VERDÜNNUNGEN AUF GRUND ROHSTOFFENTWICKLUNGEN MÖGLICH! (Rohölabhängig)  
VERSAND VON VERDÜNNUNGEN AUSSERHALB VON ÖSTERREICH NUR GEGEN VERRECHNUNG DER TRANSPORTGEBÜHREN MÖGLICH.**



### AP-MERIT NITROVERDÜNNUNG 1A

1A Nitro-Verdünnung zum Reinigen und Verdünnen.

- im Einweg-Weissblech-Gebinde

60000		30 L Gebinde	VE 1	€ 4,14/lt	E
63384		200 L Fass	VE 1	€ 3,98/lt	E



### AP-MERIT NITROVERDÜNNUNG 1A AROMATENFREI

Aromatenfreie Nitro-Verdünnung zum Reinigen und Verdünnen.

- 30 Liter im Einweg-Weissblech-Gebinde

57720		30 L Gebinde	VE 1	€ 4,54/lt	E
62806		60 L Fass	VE 1	€ 4,52/lt	E
58830		200 L Fass	VE 1	€ 4,42/lt	E



### BÜFFEL NITROVERDÜNNUNG

Einweg-Weissblech-Gebinde

23052		1 L Gebinde	VE 12	€ 5,45/lt	E
29482		5 L Gebinde	VE 1	€ 5,20/lt	E
29483		10 L Gebinde	VE 1	€ 5,02/lt	E
29484		30 L Gebinde	VE 1	€ 4,00/lt	E



**NEU!**

### ROSAUTO UNICLEANER (VOC-FREI) REINIGER

VOC-freier Universalreiniger zur Reinigung von Lackierpistolen. Löst Lacke auf Wasserbasis, Lösemittel, Grundierung und viel mehr. Kein Verdunsten - Kein Nachlassen der Reinigungsleistung. Das reine Produkt ist frei von schädlichen Bestandteilen, ungiftig und nicht brennbar.

65382		20 L Gebinde	VE 1	€ 513,60/Geb	X
-------	--	--------------	------	--------------	---



**NEU!**

### BIOXREMOVE (VOC-FREI) REINIGER



Reinigungsmittel ohne VOC zur professionellen und umweltschonenden Reinigung von Lackierpistolen. Für alle Reinigungs- und Waschvorgänge. Beseitigt alle Arten von Lacken, Farben auf Wasser- oder Lösungsmittelbasis sowie Füller, Polyester und Spachtel, ohne dabei einen schmierigen Film zu hinterlassen. Die Zusammensetzung enthält keine Schad- oder Gefahrenstoffe, ist nicht brennbar und für den Benutzer ungiftig.

- VOC frei – 20 Liter ersetzen 375 Liter herkömmliche Verdüner (Nitro)  
- kein Nachlassen der Reinigungswirkung

65182		20 L Gebinde	VE 1	€ 683,04/Geb	W
-------	--	--------------	------	--------------	---

## BÜFFEL ACETON



Einweg-Weissblech-Gebinde

23006		1 L Gebinde	VE 12	€ 6,36/lt	E
29494		5 L Gebinde	VE 1	€ 4,91/lt	E
29496		30 L Gebinde	VE 1	€ 4,00/lt	E



## BÜFFEL SPIRITUS



Einweg-Gebinde

23556		1 L Gebinde	VE 12	€ 5,64/lt	E
16563		5 L Gebinde	VE 1	€ 5,05/lt	E
16564		25 L Gebinde	VE 1	€ 4,36/lt	E



## BÜFFEL PETROLEUM



Einweg-Weissblech-Gebinde.

23051		1 L Gebinde	VE 12	€ 7,82/lt	E
29508		5 L Gebinde	VE 1	€ 4,62/lt	E
29510		30 L Gebinde	VE 1	€ 5,36/lt	E



## BÜFFEL SPEZIALBENZIN 80/110

Einweg-Weissblech-Gebinde

29492		10 L Gebinde	VE 1	€ 6,27/lt	E
29493		30 L Gebinde	VE 1	€ 5,42/lt	E



## AP-MERIT 7538 ACRYLVERDÜNNUNG

2K Acrylverdünnung für AP-Merit Produkte z.B.: 7520, 7525 usw.

75380		1 L Gebinde, lang	VE 6	€ 11,98/lt	G
75381		5 L Gebinde, lang	VE 4	€ 49,42/Geb	G
75383		1 L Gebinde, standard	VE 6	€ 11,98/lt	G
75384		5 L Gebinde, standard	VE 4	€ 49,42/Geb	G
75386		1 L Gebinde, kurz	VE 6	€ 11,98/lt	G
75387		5 L Gebinde, kurz	VE 4	€ 49,42/Geb	G





**AP-MERIT 7539 SILIKONENTFERNER KURZ**

Reinigungs- und Entfettungsmittel für Arbeiten vor dem Lackieren. Zur sicheren Entfernung von Schmutz, Fett, Öl, Silikon, Wachs, Teer, Klebstoffresten, etc.

- sehr schnelle Abluftzeit

<b>75390</b>		1 L Gebinde	VE 6	€ <b>9,62/lt</b>	G
<b>75391</b>		5 L Gebinde	VE 4	€ <b>43,44/Geb</b>	G



**AP-MERIT 7539 SILIKONENTFERNER LANG**

Reinigungs- und Entfettungsmittel für Arbeiten vor dem Lackieren. Zur sicheren Entfernung von Schmutz, Fett, Öl, Silikon, Wachs, Teer, Klebstoffresten, etc.

- lange Abluftzeit

<b>75395</b>		5 L Gebinde	VE 4	€ <b>43,44/Geb</b>	G
--------------	--	-------------	------	--------------------	---



**BÜFFEL SILIKONENTFERNER MILD**

Reinigungs- und Entfettungsmittel für alle metallischen und polymeren Werkstoffe. Einweg-Weissblech-Gebinde!

- längerer Auftrocknungszeitraum

<b>51608</b>		30 L Gebinde	VE 1	€ <b>179,17/Geb</b>	E
--------------	--	--------------	------	---------------------	---



**SPRAYMAX SILIKON-ENTFERNER-SPRAY**

Wirkstoffreiches, mildes Reinigungsmittel zur gründlichen Entfernung von Silikon, Fett, Öl, Wachs, Schmutz, Teer und Ruß. Der hochergiebige Silikon-Entfärner verfügt über eine hervorragende Reinigungs- und Entfettungswirkung und verstärkt das Haftvermögen. Das Produkt wird bei der Lackierung von lösemittelhaltigen Lacken eingesetzt.

- 400 ml Spraydose

<b>56647</b>		400 ml Gebinde	VE 6	€ <b>12,75/Stk</b>	S
--------------	--	----------------	------	--------------------	---



**SPRAYMAX AQUA SILIKON-ENTFERNER-SPRAY**

Wasserbasierendes, lösemittelreduziertes und wirkstoffreiches Reinigungsmittel zum unmittelbaren Einsatz vor der Lackierung mit Wasserbasislacken. Dieses leistungsstarke Produkt verstärkt das Haftvermögen und verringert die elektrostatische Wirkung. Hohe Reinigungs- und Entfettungskraft.

- 400 ml Spraydose

<b>56648</b>		400 ml Gebinde	VE 6	€ <b>15,00/Stk</b>	S
--------------	--	----------------	------	--------------------	---

### SPRAYMAX PISTOLEN-REINIGER-SPRAY

Wirkstoffreicher Spezialreiniger zur effektiven Reinigung von Lackierpistolen. Universell für 1K Lösemittel- und 1K Wasserlacke, sowie für nicht ausgehärtete 2K Lacke einsetzbar. Die kurze und lange Lanzette ermöglichen eine rückstandsfreie Reinigung der Lackierpistole ohne diese zerlegen zu müssen. Hervorragend geeignet für die schnelle Reinigung des Variator-Sprühkopfes.

56651  400 ml Gebinde VE 6 € 15,63/Stk S



### AP-MERIT GUN WASSERLACKREINIGER

GUN Wasserlackreiniger (Cleaner) ist ein speziell entwickeltes Reinigungsmittel für Wasserlacke und -farben, für den Einsatz in Pistolenreinigungsgeräten oder die manuelle Anwendung.

- auch angetrocknete Wasserlacke werden angelöst
- Schaumarm

75970  20 L Gebinde VE 1 € 100,40/Geb G



### ROSAUTO REMOVER-WASSERLACKREINIGER

Remover ist ein Reinigungsmittelkonzentrat, das dem Wasser zugegeben wird und für das optimale Waschen von Spritzpistolen und Gegenständen garantiert, die mit Lacken auf Wasserbasis verschmutzt sind. Bei Gebrauch mit kaltem Wasser verbessert der Remover deutlich das Waschen der Pistolen, auch wenn teilweise eingetrocknete Lackreste vorhanden sind. Hält die Membranpumpen, die Leitungen und die Sprühdüsen sauber.

58043  5 L Gebinde VE 1 € 85,10/Geb E





IONSTAR®

IONSTAR®

...QUICKER, CLEANER,  
PERFECT PAINTWORK

Decklacksspritzpistolen	228
Decklackpistolen Zubehör (Düsensätze, etc.)	235
Füller- und Grundierpistolen	247
Füllerpistolen Zubehör (Düsensätze, etc.)	250
Ersatzteillisten Spritzpistolen	253
Trockenblaspistole - Ausblaspistole	266
Sonstige Pistolen	269
Lackiergeräte für Grossflächen	270
Zubehör für Airlessgeräte	271
Strahlgeräte und Zubehör	274

**HINWEIS:** Auf Grund der angespannten Rohstoff-Situation am Weltmarkt und den ständig steigenden Energiepreisen sind die enthaltenen Preise im Katalog nur Richtpreise und können abweichen. Tagesaktuelle Preise finden Sie unter [www.autolackprofi.com](http://www.autolackprofi.com)



# SPRITZEN

**ANEST IWATA PROFI SPRITZPISTOLE LS-400 BASE SERIES 2 DIGITAL**

Premium HVLP Profi-Lackierpistole next generation für die Basislackanwendung auf Wasser- und Lösemittelbasis. Ausgestattet mit der neuesten Generation der Vorzerstäuber Technologie "Split Nozzle 2.0". Sehr feine Zerstäubung. Die etwas größeren Tröpfchen bleiben, dank der vorstäubenden Düsen, gleichmäßig und einheitlich in Größe und Form. Gleichbleibend hohe Übertragungseffizienz mit hohem Materialparpotential.

- Pistoleneingangsdruck LS-400: Einsatzbereich 1,8 bar
- Luftverbrauch: 420 NI/min

Lieferumfang:

- Lackierpistole SERIES 2 mit Digitalmanometer DPG-1
- PC-G600P-2 Fliessbecher 600 ml
- Reinigungsbürsten
- Pistolenschlüssel
- Luftpippen
- Klammer/Schutzkappe

Weitere Düsengröße wie 1,4 ETS und 1,5 ETS auf Anfrage erhältlich.

**63331**  Ds 1,3 ETS mm VE 1 € 855,00/Stk F

**ANEST IWATA PROFI SPRITZPISTOLE WS-400 BASE SERIES 2 DIGITAL**

Premium Compliant Profi-Lackierpistole next generation für die Basislackanwendung. Ausgestattet mit der neuesten Generation der Vorzerstäuber Technologie "Split Nozzle 2.0". Sehr feine Zerstäubung. Langes, flaches Spritzmuster – in der Mitte definierter und voller, an den oberen und unteren Rändern weicher.

- Pistoleneingangsdruck WS-400: Einsatzbereich 2,0 bar
- Luftverbrauch: 370 NI/min

Lieferumfang:

- Lackierpistole SERIES 2 mit Digitalmanometer DPG-1
- PC-G600P-2 Fliessbecher 600 ml
- Reinigungsbürsten
- Pistolenschlüssel
- Luftpippen
- Klammer/Schutzkappe

**65410**  Ds 1,3 OBS mm VE 1 € 855,00/Stk F

**ANEST IWATA PROFI SPRITZPISTOLE WS-400 CLEAR SERIES 2 DIGITAL**

Premium Compliant Profi-Lackierpistole next generation für die Klarlackanwendung. Ausgestattet mit der neuesten Generation der Vorzerstäuber Technologie "Split Nozzle 2.0". Sehr feine Zerstäubung. Flaches, gleichmäßiges Spritzmuster ohne zentralen Nasskern. Optimaler Gesamtauftrag des Materials. Prozesssicher und effizient. Flexible Applikationsmöglichkeiten (Spritzabstand).

- Pistoleneingangsdruck WS-400: Einsatzbereich 2,0 bar
- Luftverbrauch: 370 NI/min

Lieferumfang:

- Lackierpistole SERIES 2 mit Digitalmanometer DPG-1
- PC-G600P-2 Fliessbecher 600 ml
- Reinigungsbürsten
- Pistolenschlüssel
- Luftpippen
- Klammer/Schutzkappe

Weitere Düsengröße wie 1,2 HD/ 1,4 HD und 1,5 HD auf Anfrage erhältlich.

**63328**  Ds 1,3 HD mm VE 1 € 855,00/Stk F

## ANEST IWATA PROFI SPRITZPISTOLE LS-400 BASE SERIES 2



Premium HVLP Profi-Lackierpistole next generation für die Basislackanwendung auf Wasser- und Lösemittelbasis. Ausgestattet mit der neuesten Generation der Vorzerstäuber Technologie "Split Nozzle 2.0". Sehr feine Zerstäubung. Die etwas größeren Tröpfchen bleiben, dank der vorstäubenden Düsen, gleichmäßig und einheitlich in Größe und Form. Gleichbleibend hohe Übertragungseffizienz mit hohem Materialsparpotential.

- Pistoleneingangsdruck LS-400: Einsatzbereich 1,8 bar
- Luftverbrauch: 420 NI/min

### Lieferumfang:

- Lackierpistole SERIES 2 ohne Digitalmanometer
- PC-G600P-2 Fliessbecher 600 ml
- Reinigungsbürsten
- Pistolenschlüssel
- Luftpippen
- Klammer/Schutzkappe

Weitere Düsengröße wie 1,5 ETS auf Anfrage erhältlich.

<b>63324</b>		Ds 1,3 ETS mm	VE 1	€ 695,00/Stk	F
<b>63325</b>		Ds 1,4 ETS mm	VE 1	€ 695,00/Stk	F







## ANEST IWATA PROFI SPRITZPISTOLE WS-400 CLEAR SERIES 2

Premium Compliant Profi-Lackierpistole next generation für die Klarlackanwendung. Ausgestattet mit der neuesten Generation der Vorzerstäuber Technologie "Split Nozzle 2.0". Sehr feine Zerstäubung. Flaches, gleichmäßiges Spritzmuster ohne zentralen Nasskern. Optimaler Gesamtauftrag des Materials. Prozesssicher und effizient. Flexible Applikationsmöglichkeiten (Spritzabstand).

- Pistoleneingangsdruck WS-400: Einsatzbereich 2,0 bar
- Luftverbrauch: 370 NI/min

### Lieferumfang:

- Lackierpistole SERIES 2 ohne Digitalmanometer
- PC-G600P-2 Fliessbecher 600 ml
- Reinigungsbürsten
- Pistolenschlüssel
- Luftpippen - Klammer/Schutzkappe

<b>63320</b>		Ds 1,2 HD mm	VE 1	€ 695,00/Stk	F
<b>63321</b>		Ds 1,3 HD mm	VE 1	€ 695,00/Stk	F
<b>63322</b>		Ds 1,4 HD mm	VE 1	€ 695,00/Stk	F
<b>63323</b>		Ds 1,5 HD mm	VE 1	€ 695,00/Stk	F



## SATAMINIJET® 4400 B HVLP - SPOT REPAIR



Kompaktpistole für kleinere Flächen oder schwer zugängliche Stellen. Erstklassige Ergebnisse bei Kleinstreparaturen (Spot-Repair) an Fahrzeugen durch spezielle SR-Düsen. Ermüdungsfreies Arbeiten durch optimale Ergonomie und geringstes Gewicht. Geeignet für alle modernen Lacksysteme – auch wasserbasiert. Verfügbar in HVLP oder optimierter Hochdrucktechnik RP.

- für kleinere Flächen und schwer zugängliche Stellen
- HVLP- und RP-Düsensätze
- spezielle SR-Düsensätze für Kleinstreparaturen (Spot-Repair)
- neue ergonomische Griffkontur
- einfache Reinigung und Wartung
- großer Becheranschluss QCC für alle RPS-Bechergrößen
- hohe Flexibilität in Spritzdruck und Spritzabstand
- Pistoleingangsdruk HVLP: Einsatzbereich 0,5 bar–2,0 bar
- Spritzstand HVLP: Einsatzbereich empfohlen 12 cm–15 cm
- Gewicht ohne Becher: Standard 293 g
- Luftverbrauch: 120 NI/min
- mit Drehgelenk
- Digital Variante ist gut ablesbar und EX geschützt
- Pistole mit 125 ml Kunststoffoberbecher

55794		mit 0,8 SR mm	VE 1	€ 447,00/Stk	Q
55795		mit 1,0 SR mm	VE 1	€ 447,00/Stk	Q
55796		mit 1,2 SR mm	VE 1	€ 447,00/Stk	Q
55797		mit 1,4 SR mm	VE 1	€ 447,00/Stk	Q



**NEU!**

## SATA JET X HVLP

Die Profi-Lackierpistole, die für Dich arbeitet! Eine makellos lackierte Oberfläche zu erschaffen, ist eine anspruchsvolle Aufgabe. Sie verlangt Können, Erfahrung und ein gutes Stück Hingabe. Das innovative Labyrinthluftstromsystem führt die Luft in der Düse so, dass sie frei von Turbulenzen und Pulsationen austritt – das Resultat ist eine außerordentlich feine und homogene Zerstäubung. Die optimierte Materialverteilung und der gleichmäßige Spritzstrahl mit klar definierten Auslaufzonen ergeben ein kontrolliertes und direktes Lackiergefühl. Die jet X ist die neue Referenz in der Premiumklasse!

- innovatives Labyrinthluftstromsystem für überragende Zerstäubung
- gleichmäßiger Spritzstrahl mit klar definierten Auslaufzonen
- zwei Strahlformen: "O" (Speed) und "I" (Control) mit konstanten Strahldimensionen bei allen Düsengrößen

In folgenden Ausführungen erhältlich: DIGITAL ready, DIGITAL und DIGITAL pro jet X  
DIGITAL pro: Anzeige von Eingangsdruck, Betriebsdauer und Umgebungstemperatur/ einstellbarer Soll-Wert für den Eingangsdruck mit Alarmfunktion/ digitales Dashboard/ einfacher Wechsel von bar auf psi sowie von °C auf °F und vieles mehr ...

- empfohlener Luft-Eingangsfließdruck: 2,0 bar
- empfohlener Lackierabstand: 10–15 cm
- Nettogewicht: 0,084 kg–0,637 kg
- Luftverbrauch: 420–445 NI/min
- QCC
- mit Drehgelenk
- inkl. Werkzeugsatz

65812		mit 1,3 I mm DIGI READY	VE 1	€ 875,00/Stk	Q
65813		mit 1,3 O mm DIGI READY	VE 1	€ 875,00/Stk	Q
65814		mit 1,3 I mm DIGITAL	VE 1	€ 1053,00/Stk	Q
65815		mit 1,3 O mm DIGITAL	VE 1	€ 1053,00/Stk	Q
65816		mit 1,3 I mm DIGITAL PRO	VE 1	€ 1158,00/Stk	Q
65817		mit 1,3 O mm DIGITAL PRO	VE 1	€ 1158,00/Stk	Q

Die Profi-Lackierpistole, die für Dich arbeitet! Eine makellos lackierte Oberfläche zu erschaffen, ist eine anspruchsvolle Aufgabe. Sie verlangt Können, Erfahrung und ein gutes Stück Hingabe. Das innovative Labyrinthluftstromsystem führt die Luft in der Düse so, dass sie frei von Turbulenzen und Pulsationen austritt - das Resultat ist eine außerordentlich feine und homogene Zerstäubung. Die optimierte Materialverteilung und der gleichmäßige Spritzstrahl mit klar definierten Auslaufzonen ergeben ein kontrolliertes und direktes Lackiergefühl. Die jet X ist die neue Referenz in der Premiumklasse!

- innovatives Labyrinthluftstromsystem für überragende Zerstäubung
- gleichmäßiger Spritzstrahl mit klar definierten Auslaufzonen
- zwei Strahlformen: "O" (Speed) und "I" (Control) mit konstanten Strahldimensionen bei allen Düsengrößen

In folgenden Ausführungen erhältlich: DIGITAL ready, DIGITAL und DIGITAL pro jet X  
DIGITAL pro: Anzeige von Eingangsdruck, Betriebsdauer und Umgebungstemperatur/  
einstellbarer Soll-Wert für den Eingangsdruck mit Alarmfunktion/ digitales Dashboard/  
einfacher Wechsel von bar auf psi sowie von °C auf °F und vieles mehr ...

- empfohlener Luft
- Eingangsfließdruck: 2,0 bar
- empfohlener Lackierabstand: 17–21 cm
- Nettogewicht: 0,084 kg–0,637 kg
- Luftverbrauch: 330,0–335,0 NI/min
- QCC
- mit Drehgelenk
- inkl. Werkzeugsatz

65818		mit 1,2 l mm DIGI READY	VE 1	€ 875,00/Stk	Q
65819		mit 1,2 O mm DIGI READY	VE 1	€ 875,00/Stk	Q
65820		mit 1,3 l mm DIGI READY	VE 1	€ 875,00/Stk	Q
65821		mit 1,3 O mm DIGI READY	VE 1	€ 875,00/Stk	Q
65828		mit 1,2 l mm DIGITAL	VE 1	€ 1053,00/Stk	Q
65822		mit 1,2 O mm DIGITAL	VE 1	€ 1053,00/Stk	Q
65823		mit 1,3 l mm DIGITAL	VE 1	€ 1053,00/Stk	Q
65824		mit 1,3 O mm DIGITAL	VE 1	€ 1053,00/Stk	Q
65826		mit 1,2 l mm DIGITAL PRO	VE 1	€ 1158,00/Stk	Q
65827		mit 1,2 O mm DIGITAL PRO	VE 1	€ 1158,00/Stk	Q
65829		mit 1,3 l mm DIGITAL PRO	VE 1	€ 1158,00/Stk	Q
65830		mit 1,3 O mm DIGITAL PRO	VE 1	€ 1158,00/Stk	Q





### SATAJET® 1000 K RP

Die kompakte und leichte SATAJet 1000 K ist der Allrounder unter den Lackierpistolen mit Materialversorgung aus Druckbehältern oder über Doppelmembranpumpen. Dank des breiten Düsenspektrums lassen sich mit dieser Kesselpistole unterschiedlichste Spritzmedien hervorragend verarbeiten: von dünnflüssigen Holzbeizen, Klarlacken, Strukturlacken und Lasuren bis hin zu Klebern und sonstigen thixotropen Materialien. Mit Verlängerungen in verschiedenen Ausführungen lassen sich selbst schwer zugängliche Stellen einwandfrei beschichten.

#### Spezielle Merkmale:

- zum Anschluss an Materialversorgungssysteme wie Druckbehälter, Doppelmembranpumpen und zentrale Farbversorgungssysteme
- einsetzbar zum Verarbeiten unterschiedlichster Materialien
- wasserbasierend oder lösemittelhaltig
- griffige, ergonomisch gute Handhabung der Bedienelemente wie Materialmengenregulierung, Rund-/Breitstrahlregulierung zur Einhandbedienung und integrierter Luftmikrometer
- QC Quick Change Gewinde für einen einfachen und schnellen Luftdüsenwechsel mit nur 1,5 Umdrehungen
- robuste, leicht zu reinigende Oberfläche
- spezielle Luftführung an den Hörnern der Luftkappe verhindert Ablagerungen durch Rücknebel
- individuelle Kennzeichnung der Lackierpistole durch farbige CCS-Clips möglich
- adam 2 compatible
- zum Nachrüsten des digitalen Luftmikrometers geeignet
- Pistoleneingangsdruck RP: 2,5 bar
- Spritzstand RP: empfohlen 17 cm–21 cm
- Gewicht: 468 g
- Luftverbrauch: 410 NI/min
- Druckluftanschluss: G 1/4 Außengewinde
- Materialanschluss: G 3/8 Außengewinde

53974		mit Düse 0,8 mm	VE 1	€ 573,00/Stk	Q
53975		mit Düse 1,1 mm	VE 1	€ 573,00/Stk	Q
53976		mit Düse 1,3 mm	VE 1	€ 573,00/Stk	Q
53977		mit Düse 1,5 mm	VE 1	€ 573,00/Stk	Q
53978		mit Düse 1,7 mm	VE 1	€ 573,00/Stk	Q
53979		mit Düse 2,0 mm	VE 1	€ 573,00/Stk	Q
53980		mit Düse 2,5 mm	VE 1	€ 573,00/Stk	Q
53981		mit Düse 3,0 mm	VE 1	€ 573,00/Stk	Q
46397		Farbrohr gebogen G3/8i - G 3/8	VE 1	€ 86,31/Stk	A
27837		Materialfiltergehäuse Edelstahl G3/8i - G 3/8	VE 1	€ 167,71/Stk	A



### DEVILBISS DV1 LACKIERPISTOLE BASECOAT BLACK

Hochleistungslackierpistole für Basislacke von DeVilbiss!



- einfache Bedienerkontrolle
- perfekte Übertragungseffizienz
- einheitliche Zerstäubung
- erhältlich als Standard oder Digital Variante
- Lufteingangsdruck 1,5 bar
- Düse und Nadel aus Edelstahl
- Pistolenkörper: silver
- Luftkappe: DV1-B Plus (HVLP)
- Luftverbrauch: ca. 300 NI/Min
- komplett mit Oberbecher und Pistolenschlüssel

60776		mit Düsensatz 1,2 mm HVLP PLUS	VE 1	€ 819,00/Stk	F
60777		mit Düsensatz 1,3 mm HVLP PLUS	VE 1	€ 819,00/Stk	F
60782		mit Düsensatz 1,2 mm DIGITAL HVLP PLUS	VE 1	€ 932,00/Stk	F
60783		mit Düsensatz 1,3 mm DIGITAL HVLP PLUS	VE 1	€ 932,00/Stk	F

## DEVILBISS DV1 LACKIERPISTOLE CLEARCOAT BLACK

Hochleistungslackierpistole für Klarlacke von DeVilbiss!

- einfache Bedienerkontrolle
- perfekte Übertragungseffizienz
- einheitliche Zerstäubung
- erhältlich als Standard oder Digital Variante
- Lufteingangsdruck 1,5 bar
- Düse und Nadel aus Edelstahl
- Pistolenkörper: black
- Luftkappe: DV1-C1 Plus (HVLV)
- Luftverbrauch: ca. 285 285 NI/Min
- komplett mit Oberbecher und Pistolenschlüssel

<b>61702</b>		mit Düsensatz 1,2 mm C1 Plus	VE 1	€ 828,00/Stk	F
<b>61703</b>		mit Düsensatz 1,2 mm DIGITAL C1 Plus	VE 1	€ 932,00/Stk	F



## DEVILBISS GTI-PRO LITE BLUE





Hochleistungsfähige, leichte Lackierpistole für Basis- und Klarlacke, lieferbar mit verschiedenen Luftkappen und Düsengrößen. Die GTI- PRO Lite kann auch auf Wunsch mit der digitalen Druckanzeige Nr. 54153 nachgerüstet werden.

- Lufteingangsdruck 2,0 bar
- Düse und Nadel aus Edelstahl
- Gewicht mit Oberbecher 620 Gramm
- komplett mit Oberbecher und Dreh/Knick Gelenk

Luftverbrauch je nach eingesetzter Luftkappe:

GTI Pro LITE mit Luftkappe TE 20: 350 l/min

GTI Pro LITE mit Luftkappe HV 30: 465 l/min



<b>63162</b>		TE 20 Düse 1,2 mm	VE 1	€ 735,00/Stk	A
<b>63303</b>		TE 20 Düse 1,3 mm	VE 1	€ 735,00/Stk	A
<b>62737</b>		HV30 Düse 1,2 mm	VE 1	€ 735,00/Stk	A
<b>63302</b>		HV30 Düse 1,3 mm	VE 1	€ 735,00/Stk	A



## SPRITZPISTOLE AZ4 HTE-S IMPACT JUNIOR BLACK

Robuste Lackierpistole mit gutem Preis/Leistungsverhältnis. Ideale Spot-Repair Lackierpistole für Jedermann. Gleichmäßiger Flachstrahl, hervorragende Farbwiedergabe und kontrollierte, wolkenfreie Applikation. Schwarzer PTFE-beschichteter Pistolenkörper, ansprechendes Design, einfache Reinigung und Wartung.

- universell einsetzbar
- Lieferung mit 200 ml Oberbecher, Druckregulierventil und schwarzer Luftkappe
- Luftverbrauch bei 1 bar Eingangsdruck 50 / 65 / 80 NI/min



<b>60312</b>		mit Düse 0,8 mm	VE 1	€ 154,00/Stk	B
<b>60313</b>		mit Düse 1,0 mm	VE 1	€ 154,00/Stk	B
<b>60314</b>		mit Düse 1,2 mm	VE 1	€ 154,00/Stk	B



## IWATA LPH 80 SPOT- REPAIR PISTOLE

Spritzpistole mit allerfeinstem Spritzstrahl für feine Detailarbeiten und Spot-Repair. Sehr handlich und klein.

- feinste Zerstäubung
- chrombeschichteter Pistolenkörper
- für lösemittel- und wasserverdünnbare Lacke
- Lieferung mit beiden Oberbechern, 70 ccm und 250 ccm
- Luftverbrauch bei 0,9 bar Eingangsdruck 50 NI/min
- Gewicht nur 205 Gramm

<b>49904</b>		mit Düse 0,4 mm	VE 1	€ 325,00/Stk	F
<b>49905</b>		mit Düse 0,6 mm	VE 1	€ 325,00/Stk	F
<b>49906</b>		mit Düse 0,8 mm	VE 1	€ 325,00/Stk	F
<b>49907</b>		mit Düse 1,0 mm	VE 1	€ 325,00/Stk	F
<b>49908</b>		mit Düse 1,2 mm	VE 1	€ 325,00/Stk	F





### 3M FINE FINISH HOCHLEISTUNGSLACKIERPISTOLEN-SYSTEM 26978

Mit dem 3M™ Lackierpistolen-System für ein feines Finish sprühen Sie schneller und erreichen ein feineres Finish. Es liefert eine feinere Zerstäubung und einen schnelleren Durchfluss als HVLP-Sprühgeräte. Das System verwendet 3M™ Hochleistungsdüsen für ein feines Finish, um anspruchsvollste Beschichtungen aufzusprühen, die Farbabstimmung zu perfektionieren und einen glasähnlichen Auftrag von Klarlacken zu ermöglichen.

#### VIELSEITIG:

Die drei Düsengrößen (1,2, 1,3 und 1,4) eignen sich für eine Reihe von Hochleistungslacken, darunter Klarlacke, wasserbasierte Basislacke, Effektlacke, lösemittelhaltige Farben und andere moderne VOC-arme Lacke.

#### AUSTAUSCHBARE DÜSEN:

Dank der schnell austauschbaren Düsenköpfe durchlaufen Lacke und Beschichtungen nicht den gesamten Körper der Lackierpistole und Sie erhalten bei jedem Austausch der Düse die Leistung einer brandneuen Lackierpistole.

#### INTELLIGENTERE REINIGUNG:

Die Reinigung ist ganz einfach: Sie müssen lediglich die Düse austauschen oder sie mit einem entsprechenden Lösungsmittel reinigen, um sie wiederzuverwenden

#### Das Kit enthält:

- 1x 3M™ Hochleistungslackierpistolenkörper
- 1x Druckluftreglerventil
- 1x Verschlussring für 3M™ Hochleistungslackierpistole 1
- 1x 3M™ PPS™ 2.0 Becher, Standard (22 fl oz, 650 ml),
- 4x 3M™ PPS™ 2.0 Deckel, groß/Standard, 200-µm-Filter
- 1x 3M™ PPS™ 2.0 Deckel, groß/Standard, 125-µm-Filter
- 5x 3M™ PPS™ 2.0 Innenbecher, groß/Standardgröße
- 5x 3M™ Fließbecherdüsenköpfe für ein feines Finish 1,2
- 5x 3M™ Fließbecherdüsenköpfe für ein feines Finish 1,3
- 5x 3M™ Fließbecherdüsenköpfe für ein feines Finish 1,4
- 3x 3M™ PPS™ 2.0 Verschlusskappen

**63597**  komplett VE 1 € 588,80/Stk Y



### 3M HVLP HOCHLEISTUNGSLACKIERPISTOLE FÜR FLIESSBECHER

Die leichte und einfach anzuwendende 3M Hochleistungslackierpistole wurde für moderne Lackierer entwickelt. Sie eignet sich für die Applikation verschiedener Beschichtungen aus einer unter Druck stehenden Quelle oder einem Fließbecher. Dank ihres stoßfesten Gehäuses aus Verbundmaterial gehört sie zu den leichtesten erhältlichen Lackierpistolen. Gleichzeitig ist sie robust genug für anspruchsvolle Einsatzbedingungen in der allgemeinen und Automobilindustrie. Mit den austauschbaren Schnellwechsellüsen durchlaufen Lacke nicht das gesamte Gehäuse der Lackierpistole. Die Reinigung ist ganz einfach: Sie müssen lediglich die Spitze der Farbnadel abwischen und den Düsenkopf ersetzen – die Lackierpistole muss weder auseinandergenommen noch in Lösemittel getaucht werden.

- leichtes, stoßfestes Gehäuse aus hochwertigem Verbundmaterial
- schneller Wechsel zwischen Drucksystemen und dem 3M™ PPS™ 2.0 Lackverarbeitungssystem möglich
- leicht austauschbare Düsen in den Größen 1.1 bis 2.0
- auf Komfort ausgelegt
- dank des einfachen, innovativen Designs müssen weniger Teile gewartet oder erneuert werden
- für Dickschichtfüller, Füller, Decklacke, Wasserbasislack, Klarlacke, etc.

**62664**  Fließbecher-Set VE 1 € 588,80/Set Y  
komplett 26778

- 1 Stück 3M HVLP Hochleistungspistole für Fließbecher
- 1 Stück 3M Druckluft-Manometer
- je 5 Stück HVLP Düsenköpfe für Fließbecher 1,3mm/1,4mm/1,8mm
- 1 Stück PPS 2.0 Hartbecher 0,65 L
- 5 Stück PPS 2.0 Deckel 125 µm
- 5 Stück PPS 2.0 Einweg-Innenbecher 0,65 L
- 3 Stück PPS 2.0 Verschlusskappen

**62663**  Fließbecherpistole VE 1 € 482,16/Stk Y  
(einzeln) 26832 inkl. Manometer

### 3M HOCHLEISTUNGSLACKIERPISTOLE 2 26852

Die 3M Hochleistungslackierpistole 2 ist die nächste Generation der 3M Hochleistungslackierpistole; eine sehr vielseitige Lackierpistole für den Lackierer von heute. Mit ihrem schlagfesten Gehäuse aus Verbundmaterial ist sie eine der leichtesten Lackierpistolen auf dem Markt und kann eine Vielzahl von Beschichtungen auftragen. Ihr optimiertes Design mit schlankem Pistolenrahmen, laserbeschrifteten Reglern und überarbeitetem Komfortauslöser sorgt für ein verbessertes Sprüherlebnis.

Die Lackierpistole ist mit HVLP oder Fine Finish 3M Hochleistungsdüsenköpfen kompatibel und ermöglicht das mühelose Auftragen einer Vielzahl von Beschichtungen, von Grundierungen und Strukturlacken bis hin zu den anspruchsvollsten Decklacken.

- inklusive Hochleistungs-Manometer

66952		schwarz	VE 1	€ 580,00/Stk	Y
-------	---	---------	------	--------------	---

NEU!



### DECKLACKPISTOLEN ZUBEHÖR (DÜSENSÄTZE, ETC.)

#### SATAJET® X HVLP ZUBEHÖR

Düsensatz komplett für I und O, bestehend aus Luftkappe, Nadel, Düse. Geeignet für alle SATAjet® X HVLP Varianten (Digital Ready, Digital und Digital Pro)

65839		Düsensatz 1,1 O mm	VE 1	€ 278,80/Stk	E
65838		Düsensatz 1,1 I mm	VE 1	€ 278,80/Stk	E
65841		Düsensatz 1,2 O mm	VE 1	€ 278,80/Stk	E
65840		Düsensatz 1,2 I mm	VE 1	€ 278,80/Stk	E
65843		Düsensatz 1,3 O mm	VE 1	€ 278,80/Stk	E
65842		Düsensatz 1,3 I mm	VE 1	€ 278,80/Stk	E
65845		Düsensatz 1,4 O mm	VE 1	€ 278,80/Stk	E
65844		Düsensatz 1,4 I mm	VE 1	€ 278,80/Stk	E
45141		QCC-Becher 0,6 L mit Deckel	VE 1	€ 66,80/Stk	E

NEU!



**NEU!****SATAJET® X RP ZUBEHÖR**

Düsensatz komplett für I und O, bestehend aus Luftkappe, Nadel, Düse. Geeignet für alle SATAjet® X RP Varianten (Digital Ready, Digital und Digital Pro)



65851		Düsensatz 1,1 O mm	VE 1	€ 278,80/Stk	E
65850		Düsensatz 1,1 I mm	VE 1	€ 278,80/Stk	E
65853		Düsensatz 1,2 O mm	VE 1	€ 278,80/Stk	E
65852		Düsensatz 1,2 I mm	VE 1	€ 278,80/Stk	E
65855		Düsensatz 1,3 O mm	VE 1	€ 278,80/Stk	E
65854		Düsensatz 1,3 I mm	VE 1	€ 278,80/Stk	E
65857		Düsensatz 1,4 O mm	VE 1	€ 278,80/Stk	E
65856		Düsensatz 1,4 I mm	VE 1	€ 278,80/Stk	E
45141		QCC-Becher 0,6 L mit Deckel	VE 1	€ 66,80/Stk	E

**SATAJET® 5500 HVLP UND 5500 HVLP DIGITAL ZUBEHÖR**

Düsensatz komplett für I und O, bestehend aus Luftkappe, Nadel, Düse.



60525		Düsensatz 1,1 O mm	VE 1	€ 282,30/Stk	E
60524		Düsensatz 1,1 I mm	VE 1	€ 282,30/Stk	E
60527		Düsensatz 1,2 O mm	VE 1	€ 282,30/Stk	E
60526		Düsensatz 1,2 I mm	VE 1	€ 282,30/Stk	E
60529		Düsensatz 1,3 O mm	VE 1	€ 282,30/Stk	E
60528		Düsensatz 1,3 I mm	VE 1	€ 282,30/Stk	E
60531		Düsensatz 1,4 O mm	VE 1	€ 282,30/Stk	E
60530		Düsensatz 1,4 I mm	VE 1	€ 282,30/Stk	E
60533		Düsensatz 1,5 O mm	VE 1	€ 282,30/Stk	E
60532		Düsensatz 1,5 I mm	VE 1	€ 282,30/Stk	E

**SATAJET® 5500 RP UND 5500 RP DIGITAL ZUBEHÖR**

Düsensatz komplett für I und O, bestehend aus Luftkappe, Nadel, Düse.



60497		Düsensatz 1,1 O mm	VE 1	€ 282,30/Stk	E
60496		Düsensatz 1,1 I mm	VE 1	€ 282,30/Stk	E
60499		Düsensatz 1,2 O mm	VE 1	€ 282,30/Stk	E
60498		Düsensatz 1,2 I mm	VE 1	€ 282,30/Stk	E
60501		Düsensatz 1,3 O mm	VE 1	€ 282,30/Stk	E
60500		Düsensatz 1,3 I mm	VE 1	€ 282,30/Stk	E
60503		Düsensatz 1,4 O mm	VE 1	€ 282,30/Stk	E
60502		Düsensatz 1,4 I mm	VE 1	€ 282,30/Stk	E
62001		Düsensatz 1,5 I mm	VE 1	€ 282,30/Stk	E
62003		Düsensatz 1,6 I mm	VE 1	€ 282,30/Stk	E
63238		Düsensatz 1,8 I mm	VE 1	€ 282,30/Stk	E
64977		Düsensatz 1,3 CC mm	VE 1	€ 282,30/Stk	E

## SATAJET® 5000 HVLP UND 5000 HVLP DIGITAL ZUBEHÖR







Düsensatz komplett, bestehend aus Luftkappe, Nadel, Düse.

56588		Düsensatz 1,0 mm	VE 1	€ 261,80/Stk	E
56589		Düsensatz 1,2 mm	VE 1	€ 261,80/Stk	E
56596		Düsensatz WSB	VE 1	€ 261,80/Stk	E
56590		Düsensatz 1,3 mm	VE 1	€ 261,80/Stk	E
56591		Düsensatz 1,4 mm	VE 1	€ 261,80/Stk	E
56592		Düsensatz 1,5 mm	VE 1	€ 261,80/Stk	E
56593		Düsensatz 1,7 mm	VE 1	€ 261,80/Stk	E
56594		Düsensatz 1,9 mm	VE 1	€ 261,80/Stk	E
56595		Düsensatz 2,2 mm	VE 1	€ 261,80/Stk	E
45141		QCC-Becher 0,6 L mit Deckel	VE 1	€ 66,80/Stk	E



## SATAJET® 5000 RP UND 5000 RP DIGITAL ZUBEHÖR

Düsensatz komplett, bestehend aus Luftkappe, Nadel, Düse.

56597		Düsensatz 1,0 mm	VE 1	€ 261,80/Stk	E
56598		Düsensatz 1,1 mm	VE 1	€ 261,80/Stk	E
56599		Düsensatz 1,2 mm	VE 1	€ 261,80/Stk	E
56601		Düsensatz 1,3 mm	VE 1	€ 261,80/Stk	E
56602		Düsensatz 1,4 mm	VE 1	€ 261,80/Stk	E
56603		Düsensatz 1,6 mm	VE 1	€ 261,80/Stk	E
56604		Düsensatz 1,8 mm	VE 1	€ 261,80/Stk	E
56605		Düsensatz 2,0 mm	VE 1	€ 261,80/Stk	E
56607		Düsensatz 2,5 mm	VE 1	€ 261,80/Stk	E
45141		QCC-Becher 0,6 L mit Deckel	VE 1	€ 66,80/Stk	E



## SATA® QMR - QUICK MATERIAL REGULATOR



Diese Materialmengenregulierung ermöglicht eine Voreinstellung der erforderlichen Materialaustrittsmenge, die schnell, präzise und somit reproduzierbar per Knopfdruck abgerufen werden kann. Mit der "Release-Funktion" kann der Lackierer innerhalb von Sekunden einfach wieder zurück zum vollen Materialdurchfluss zurückschalten.

64082 für folgende SATA Lackierpistolen:

- SATAjet® X 5500
- SATAjet® 5000 B
- SATAjet® 4400 B
- SATAjet® 1000er Serie
- SATAjet® 100er Serie

66032 für folgende SATA Lackierpistolen:

- SATAjet® X (ab 2025)

64082		für SATAjet®	VE 1	€ 96,90/Stk	E
66032		für SATAjet® X -NEU	VE 1	€ 60,80/Stk	E <b>NEU!</b>





### ANEST IWATA LS-400 SERIE 2 DÜSENSÄTZE

Ersatzteile wie Düsen, Nadeln und Luftkappen für Anest Iwata Spritzpistole LS-400 Serie 2.

63338		Luftkappe LS-400-06 SR2	VE 1	€ 130,00/Stk	R
63339		Düse und Nadel 1,3 ETS	VE 1	€ 146,00/Stk	R
63340		Düse und Nadel 1,4 ETS	VE 1	€ 146,00/Stk	R
63341		Düse und Nadel 1,5 ETS	VE 1	€ 146,00/Stk	R
53777		Ersatz-Oberbecher 0,6 L	VE 1	€ 65,00/Stk	R
57262		Pistolenfilter WS 400 / LS 400 (10 Stk/Pkg)	VE 1	€ 31,51/Pkg	R



### ANEST IWATA WS-400 SERIE 2 DÜSENSÄTZE

Ersatzteile wie Düsen, Nadeln und Luftkappen für Anest Iwata Spritzpistole WS-400 Serie 2.

63333		Luftkappe WS-400-03 SR2	VE 1	€ 130,00/Stk	R
65490		Luftkappe WS-400-02-OBS	VE 1	€ 130,00/Stk	R
63334		Düse und Nadel 1,2 HD	VE 1	€ 146,00/Stk	R
63335		Düse und Nadel 1,3 HD	VE 1	€ 146,00/Stk	R
63336		Düse und Nadel 1,4 HD	VE 1	€ 146,00/Stk	R
63337		Düse und Nadel 1,5 HD	VE 1	€ 146,00/Stk	R
65491		Düse und Nadel 1,3 OBS	VE 1	€ 146,00/Stk	R
53777		Ersatz-Oberbecher 0,6 L	VE 1	€ 65,00/Stk	R
57262		Pistolenfilter WS 400 / LS 400 (10 Stk/Pkg)	VE 1	€ 31,51/Pkg	R



### ANEST IWATA SERIES 2 ZUBEHÖR

Ersatzteile für Anest Iwata Profi Lackierpistole LS-400/WS-400 Series 2 DIGITAL.

63394		Klammer für Abzug WS/LS 400 S2	VE 1	€ 6,75/Stk	R
63395		Schutzkappe (Pkg mit 5 Stk)	VE 1	€ 5,00/Pkg	R
63396		DGP1 Batterie für Digitaleinheit WS/LS 400 S2	VE 1	€ 10,15/Stk	R
63397		DGP1 Batteriehalter für Digitaleinheit WS/LS 400 S2	VE 1	€ 7,25/Stk	R
63398		Digitalmanometer komplett für WS/LS 400 S2	VE 1	€ 213,00/Stk	R



**NEU!**

### ANEST IWATA DRUCKREGELVENTIL DIGITAL HVC-D

Mini- Digital-Manometer HVC-D von Anest Iwata, passt an jede Lackierpistole zur digitalen Druckmessung am Eingang, in Ex Zone zugelassen.

- mit 1/4" Anschluss, mit zusätzlicher Griffmutter zum lösen ohne Werkzeug

66894		komplett	VE 1	€ 219,00/Stk	F
-------	--	----------	------	--------------	---

### ANEST IWATA QUICK FLUID ADJUSTER QFA

Der ANEST IWATA Quick Fluid Adjuster, kurz QFA, wird für die schnelle Änderung eines zuvor festgelegten Nadelwegs und kompletter Nadelöffnung verwendet. Somit können unterschiedliche Materialdurchflussmengen mit nur einem Düsen Setup realisiert werden. Im fortlaufenden Arbeitsprozess ist somit der voreingestellte Nadelweg, sprich Reduzierung, über den roten Einstellring fixiert. Eine klare Symbolik - halber und voller Tropfen - am roten Einstellring zeigt dem Anwender, in welche Position der Ring gedreht werden muss. Mittels der Konterschraube kann der ANEST IWATA QFA fixiert werden, ohne dass sich dieser unbeabsichtigt lösen kann.

- für Anest Iwata LS-400 SR2 geeignet

65296  für LS-400 SR2 VE 1 € 101,51/Stk R





### ANEST IWATA LS-400 ENTECH ZUBEHÖR

Ersatzteile für Anest Iwata Spritzpistole Supernova LS-400 Entech.

56632  Luftkappe LS-400-05 VE 1 € 114,00/Stk R

57324  Düse und Nadel VE 1 € 140,00/Stk R  
1,2 ETS mm

57325  Düse und Nadel VE 1 € 140,00/Stk R  
1,3 ETS mm

57326  Düse und Nadel VE 1 € 140,00/Stk R  
1,4 ETS mm

57327  Düse und Nadel VE 1 € 140,00/Stk R  
1,5 ETS mm

53777  Ersatz-Oberbecher VE 1 € 65,00/Stk R  
0,6 L

57262  Pistolenfilter WS 400 / VE 1 € 31,51/Pkg R  
LS 400 (10 Stk/Pkg)





### ANEST IWATA WS-400 EVOTECH ZUBEHÖR

Ersatzteile für Anest Iwata Spritzpistole Supernova WS-400 Evotech.

52929  Luftkappe WS-400-01 VE 1 € 114,00/Stk R

52930  Düse und Nadel VE 1 € 140,00/Stk R  
1,2 HD mm

55880  Düse und Nadel VE 1 € 140,00/Stk R  
1,3 HD mm

57294  Düse und Nadel VE 1 € 140,00/Stk R  
1,4 HD mm

57295  Düse und Nadel VE 1 € 130,00/Stk R  
1,5 HD mm

53777  Ersatz-Oberbecher VE 1 € 65,00/Stk R  
0,6 L

57262  Pistolenfilter WS 400 / VE 1 € 31,51/Pkg R  
LS 400 (10 Stk/Pkg)





### SATA ZUBEHÖR FÜR SATAMINIJET® 4400 B HVLP

Düsensatz komplett, bestehend aus Luftkappe, Nadel, Düse.

55798		Düsensatz 0,8 mm SR	VE 1	€ 162,70/Set	E
55799		Düsensatz 1,0 mm SR	VE 1	€ 162,70/Set	E
55800		Düsensatz 1,2 mm SR	VE 1	€ 162,70/Set	E
55801		Düsensatz 1,4 mm SR	VE 1	€ 162,70/Set	E
56183		Sata Becher 125 ml QCC	VE 1	€ 62,50/Stk	E



### SATAJET® 1000 K RP ZUBEHÖR

Düsensatz komplett, bestehend aus Luftkappe, Nadel, Düse.

53982		Düsensatz RP 0,8 mm	VE 1	€ 186,90/Set	A
53983		Düsensatz RP 1,1 mm	VE 1	€ 186,90/Set	A
53984		Düsensatz RP 1,3 mm	VE 1	€ 186,90/Set	A
53985		Düsensatz RP 1,5 mm	VE 1	€ 186,90/Set	A
53986		Düsensatz RP 1,7 mm	VE 1	€ 186,90/Set	A
53987		Düsensatz RP 2,0 mm	VE 1	€ 186,90/Set	A
53988		Düsensatz RP 2,5 mm	VE 1	€ 186,90/Set	A
53989		Düsensatz RP 3,0 mm	VE 1	€ 186,90/Set	A



### DEVILBISS DV1 ZUBEHÖR

Ersatzteile wie Luftkappe, Nadel und Düse für DeVILBISS DV1 Basecoat oder Clearcoat.

61638		Luftkappe HVLP PLUS DV1-B+	VE 1	€ 140,00/Stk	R
61642		Materialdüse DV1-1,2 B+	VE 1	€ 103,00/Stk	R
61643		Materialdüse DV1-1,3 B+	VE 1	€ 103,00/Stk	R
61646		Materialnadel 0,9 - 1,5 mm	VE 1	€ 31,51/Stk	R
11305		Oberbecher PVC für Devilbiss	VE 1	€ 62,00/Stk	F
61259		DeVilbiss Digital-anzeige für DV1	VE 1	€ 256,00/Stk	E



### DEVILBISS DV1 ZUBEHÖR

Ersatzteile wie Luftkappe, Nadel und Düse für DeVILBISS DV1 Basecoat oder Clearcoat.

61647		Luftkappe TRANS TECH DV1-C1+	VE 1	€ 139,00/Stk	R
61650		Materialdüse DV1-1,2 C+	VE 1	€ 98,00/Stk	R
61651		Materialdüse DV1-1,3 C+	VE 1	€ 103,00/Stk	R
61646		Materialnadel 0,9 - 1,5 mm	VE 1	€ 31,51/Stk	R
11305		Oberbecher PVC für Devilbiss	VE 1	€ 62,00/Stk	F
61259		DeVilbiss Digital-anzeige für DV1	VE 1	€ 256,00/Stk	E

## DEVILBISS ZUBEHÖR FÜR GTI-PRO LITE

Düsensätze Trans-Tech (TE10 oder TE20) oder HVLP (HV30) komplett, mit Luftkappe, Nadel und Düse.

54149		Luftkappe TE10	VE 1	€ 178,00/Stk	E
54150		Luftkappe TE20	VE 1	€ 178,00/Stk	E
54148		Luftkappe HV30	VE 1	€ 178,00/Stk	E
51176		Farbdüse 1,2 mm	VE 1	€ 148,00/Stk	E
51177		Farbdüse 1,3 mm	VE 1	€ 156,00/Stk	E
51178		Farbdüse 1,4 mm	VE 1	€ 156,00/Stk	E
54151		Farbnadel GTI Pro LITE	VE 1	€ 51,00/Stk	E
54139		Düsensatz komplett TE10 Düse 1,2 mm	VE 1	€ 309,00/Set	E
54140		Düsensatz komplett TE10 Düse 1,3 mm	VE 1	€ 309,00/Set	E
54141		Düsensatz komplett TE10 Düse 1,4 mm	VE 1	€ 309,00/Set	E
54142		Düsensatz komplett TE20 Düse 1,2 mm	VE 1	€ 309,00/Set	E
54143		Düsensatz komplett TE20 Düse 1,3 mm	VE 1	€ 309,00/Set	E
54144		Düsensatz komplett TE20 Düse 1,4 mm	VE 1	€ 309,00/Set	E
54145		Düsensatz komplett HV30 Düse 1,2 mm	VE 1	€ 309,00/Set	E
54146		Düsensatz komplett HV30 Düse 1,3 mm	VE 1	€ 309,00/Set	E
54147		Düsensatz komplett HV30 Düse 1,4 mm	VE 1	€ 309,00/Set	E
11305		Oberbecher PVC für Devilbiss	VE 1	€ 62,00/Stk	F
36051		Pistolenfilter Devilbiss	VE 1	€ 0,76/Stk	B
54153		Digitalanzeige für GTI PRO LITE	VE 1	€ 325,00/Stk	E



## 3M HOCHLEISTUNGSDÜSENKOPF FÜR EIN FEINES FINISH

Ausschließlich zur Verwendung mit der 3M Hochleistungslackierpistole und dem 3M PPS 2.0 Lackverarbeitungssystem vorgesehen. Für den Wechsel sind keine zusätzlichen Werkzeuge erforderlich. Die Reinigung ist ganz einfach: Sie müssen lediglich die Spitze der Farbnadel abwischen und den Düsenkopf ersetzen – die Lackierpistole muss weder auseinandergenommen noch in Lösemittel getaucht werden.

- mit jedem neuen Düsenkopf Spritzleistung wie bei einem völlig neuen Gerät  
- 5 Stück pro Packung

66947		0,9 mm weiss 26909	VE 1	€ 55,11/Pkg	Y
66948		1,1 mm gelb 26911	VE 1	€ 55,11/Pkg	Y
63854		1,2 mm blau 26912	VE 1	€ 55,11/Pkg	Y
63855		1,3 mm grün 26913	VE 1	€ 55,11/Pkg	Y
63856		1,4 mm orange 26914	VE 1	€ 55,11/Pkg	Y
66822		1,6 mm violett 26916	VE 1	€ 55,11/Pkg	Y
66949		1,8 mm klar 26918	VE 1	€ 55,11/Pkg	Y
66950		2,0 mm rot 26920	VE 1	€ 55,11/Pkg	Y

**NEU!**





### 3M HOCHLEISTUNGSDÜSENKOPF HVLP FÜR FLIESSBECHER

Ausschließlich zur Verwendung mit der 3M Hochleistungslackierpistole und dem 3M PPS 2.0 Lackverarbeitungssystem vorgesehen. Für den Wechsel sind keine zusätzlichen Werkzeuge erforderlich. Die Reinigung ist ganz einfach: Sie müssen lediglich die Spitze der Farbnadel abwischen und den Düsenkopf ersetzen – die Lackierpistole muss weder auseinandergenommen noch in Lösemittel getaucht werden.

- mit jedem neuen Düsenkopf Spritzleistung wie bei einem völlig neuen Gerät
- 5 Stück pro Packung

66951		0,9 mm weiss 26709	VE 1	€ 55,16/Pkg	Y
62668		1,2 mm blau 26712	VE 1	€ 55,16/Pkg	Y
62669		1,3 mm grün 26713	VE 1	€ 55,16/Pkg	Y
62670		1,4 mm orange 26714	VE 1	€ 55,16/Pkg	Y
62671		1,6 mm lila 26716	VE 1	€ 55,16/Pkg	Y
62672		1,8 mm klar 26718	VE 1	€ 55,16/Pkg	Y
62673		2,0 mm rot 26720	VE 1	€ 55,16/Pkg	Y



### 3M HOCHLEISTUNGSLACKIERPISTOLEN ZUBEHÖR

Mehr Kontrolle über die Verarbeitung von hochviskosen oder strukturierten Lacken durch den Druckumbau für die 3M™ Hochleistungslackierpistole. Gewinnen Sie mehr Anwendungskontrolle über dickflüssige oder texturierte Lackierungen mit unserem Umrüstpack für die 3M™ Hochleistungslackierpistole. In Verbindung mit dem 3M™ PPS™ 2.0 Typ H/O Druckbecher ermöglicht das Umrüstpack Lackierern das Sprühen von zähflüssigen, hochviskosen Lackierungen mit besserer Kontrolle über Textur, Sprühgröße und Sprühleistung als bei Aerosoldosen oder Body Schutz-Pistolen.

63365		Umrüstpack 26837	VE 1	€ 204,45/Stk	Y
63369		3M PPS Serie 2.0 Druckbecher Typ H/O Groß/Standard 26124	VE 1	€ 87,42/Stk	Y
63370		3M PPS Serie 2.0 Druckbecher Typ H/O Midi/Mini 26121	VE 1	€ 87,42/Stk	Y



**NEU!**

### SATA® ADAM X DIGITALE DRUCKEINHEIT

Der adam X ist die kompakte und übersichtliche Digitaleinheit. Er kann mit der jet X DIGITAL ready genutzt werden – und bildet mit ihr den Einstieg in die digitale Welt des Lackierens bei SATA. Der adam X ist besonders kompakt und übersichtlich/ er eignet sich vor allem für diejenigen, die in erster Linie die digitalen Grundfunktionen nutzen möchten. Die Menüpunkte werden mit einem Fingertippen aufs Gehäuse ausgewählt. Einfach und praktisch, auch mit Handschuhen.

- Anzeige des Eingangsfießdrucks, umschaltbar von bar auf psi
- Anzeige der Umgebungstemperatur, umschaltbar von °C auf °F
- Anzeige von Betriebsdauer und Batteriestatus
- Montage am QAC (Quick Adam Connector) ohne Docking Station
- Einfache Bedienung durch Doppeltippen

65848		ADAM X	VE 1	€ 288,80/Stk	E
-------	--	--------	------	--------------	---



**NEU!**

### SATA® ADAM X PRO DIGITALE DRUCKEINHEIT

Die Digitaleinheit mit dem größten Funktionsumfang. Zusammen mit der jet X DIGITAL ready unterstützt der adam X pro den Lackierprofi dabei, seine Ergebnisse auf höchstem Niveau zu standardisieren und zu reproduzieren. Er trägt dazu bei, Lackierfehler wie zum Beispiel Verlaufsstörungen und Wolkenbildung zu vermeiden. Die Bedienung folgt einem innovativen Bedienkonzept: Die verschiedenen Funktionen werden durch Doppeltippen seitlich ans Gehäuse sowie durch Neigen der Pistole ausgewählt.

- Anzeige von Ist- und Soll-Druck, umschaltbar von bar auf psi
- Darstellung evtl. Abweichungen in einer grafischen Visualisierung mit Alarmfunktion
- Anzeige der Umgebungstemperatur, umschaltbar von °C auf °F
- Anzeige von Betriebsstunden, Lackierdauer und Anzahl der Abzüge
- Übertragung von Daten an ein digitales Dashboard
- Verwendbar für zwei verschiedene jet X

65846		ADAM X PRO	VE 1	€ 366,50/Stk	E
-------	--	------------	------	--------------	---

## SATA® ADAM 2™ - DIGITALES LUFTMIKROMETER

NEU!

Flexibel einsetzbare digitale Druckmesseinrichtung! Das digitale Luftmikrometer zum Nachrüsten aller SATA Lackierpistolen – auch SATAMinijet. Höchste Farbtongenauigkeit durch exaktes Einstellen und Anzeigen des Eingangsdrucks. Die neue Konstruktion ermöglicht den Einsatz des Displays auf mehreren Lackierpistolen und macht aus einer Standardpistole eine Lackierpistole mit digitaler Druckmessung. Batteriewechsel durch den Lackierer. Mit der Umbaueinheit SATA dock eröffnen sich dann noch mehr Einsatzmöglichkeiten für die digitale Messung von Luftdrücken: In Kombination mit dem SATA adam 2 display ersetzt es alle analogen Manometer mit G 1/8 Außengewinde, z.B. an pneumatischen Anlagen oder auch bei der digitalen Umrüstung eines SATA Luftmikrometers mit analogem Manometer.

- EX-Zulassung: I 2G Ex ia IIC T4 (KEMA 05ATEX1090X)

- Energiezulassung: Batterie RENATA CR2032



### Für SATAjet 4000 und älter

53108		ADAM 2 (Anzeige + Aufnahme)	VE 1	€ 276,60/Stk	E
54840		ADAM 2 Dock (Nur Aufnahme)	VE 1	€ 86,90/Stk	E

### Für SATAjet 5000 und 5500

57449		ADAM 2 (Anzeige + Aufnahme)	VE 1	€ 286,70/Stk	E
57456		ADAM 2 Dock (Nur Aufnahme)	VE 1	€ 88,90/Stk	E

## DIVERSES SPRITZPISTOLEN ZUBEHÖR

Zubehör, Reinigungselemente, Hilfsmittel u.v.m für Lackiergeräte...

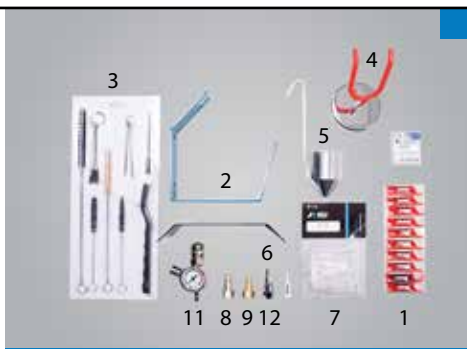

	<b>49728</b>		Devilbiss Reinigungs- bürsten (3 Stk/Pkg)	VE 1	€ 18,20/Pkg	F
1)	<b>46159</b>		Devilbiss Wartungsöl (10 x 2ml Beutel)	VE 1	€ 26,57/Pkg	F
2)	<b>39867</b>		Universal-Pistolen- halter Iwata	VE 1	€ 35,00/Stk	R
3)	<b>40571</b>		Reinigungsset 17-teilig	VE 1	€ 28,00/Stk	G
4)	<b>46887</b>		Spritzpistolenhalter magnetisch	VE 1	€ 8,66/Stk	H
5)	<b>28808</b>		Viskositätsmess- becher 4 mm	VE 1	€ 35,30/Stk	X
6)	<b>36051</b>		Pistolenfilter für Sata/ Devilbiss/Iwata	VE 1	€ 0,76/Stk	B
7)	<b>12697</b>		Stecknippel 1/4" IG (Atlas-Type)	VE 1	€ 5,07/Stk	E
8)	<b>11873</b>		Stecknippel NW 7 mit Innengewinde 1/4"	VE 1	€ 1,94/Stk	H
9)	<b>40572</b>		Drehgelenk super- flexibel mit Gewinde 1/4" IG	VE 1	€ 24,53/Stk	H
10)	<b>57262</b>		Pistolenfilter WS 400 / LS 400 (10 Stk/Pkg)	VE 1	€ 31,51/Pkg	R
11)	<b>57870</b>		Reinigungsadeln (12 Stk/Pkg)	VE 1	€ 34,00/Pkg	F
12)	<b>65159</b>		Iwata Druckregelventil HVC-2 mit Manometer	VE 1	€ 102,00/Stk	F
13)	<b>53561</b>		Tip-Clean TC200 Düsen- Reinigungsbehälter	VE 1	€ 18,00/Stk	S
14)	<b>55539</b>		Reinigungslösung TC 1000 für Tip Clean	VE 1	€ 25,00/Stk	S
15)	<b>75475</b>		AP-Merit Pistolenständer	VE 1	€ 19,33/Stk	G

## SATA® JET X ZUBEHÖR























Zubehör und Ersatzteile für die SATAjet® X Spritzpistolen ...

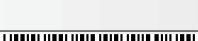

	<b>66122</b>		Universalschlüssel, Kombi-Tool, Reinigungsbürste	VE 1	€ 34,50/Stk	E
	<b>65847</b>		Batterieset für ADAM X PRO	VE 1	€ 40,00/Stk	E
	<b>65849</b>		Batterieset für ADAM X	VE 1	€ 38,30/Stk	E

## SATA® ZUBEHÖR

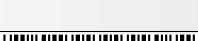
Zubehör und Ersatzteile für SATA Spritzpistolen und mehr ...

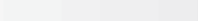
1)	<b>45790</b>		Hochleistungsfett für Spritzpistolen (100 g Tube)	VE 1	€ <b>18,81/Stk</b>	R
2)	<b>12011</b>		Universal-Pistolen- halter	VE 1	€ <b>29,30/Stk</b>	E
3)	<b>55295</b>		Universal Pistolen- und Schlauchhalter	VE 1	€ <b>59,10/Stk</b>	E
4)	<b>48346</b>		Batterie für Jet RP 2000/2000 HVLP komplett	VE 1	€ <b>22,00/Stk</b>	E
	<b>49109</b>		Batterie für Jet RP 3000/3000 HVLP komplett	VE 1	€ <b>30,40/Stk</b>	E
5)	<b>53898</b>		Batterie für Jet RP 4000/4000 HVLP komplett	VE 1	€ <b>34,30/Stk</b>	E
6)	<b>57287</b>		Batterie für Jet RP/HVLP 5000 komplett	VE 1	€ <b>33,00/Stk</b>	E
7)	<b>60536</b>		Batterie für Jet RP/HVLP x5500 komplett	VE 1	€ <b>35,10/Stk</b>	E
8)	<b>11515</b>		Drehgelenk für x5500/5000/4000-er und 3000-er Serie	VE 1	€ <b>39,80/Stk</b>	E
9)	<b>31227</b>		Drehgelenk für 3000-er, NR 95, 4000-er, 5500	VE 1	€ <b>39,80/Stk</b>	E
10)	<b>12625</b>		Pressluftmikrometer 0-845 mit Manometer	VE 1	€ <b>100,70/Stk</b>	E
11)	<b>12619</b>		Pressluftmicrometer ohne Manometer	VE 1	€ <b>57,20/Stk</b>	E
12)	<b>46352</b>		Mini- Wasserabscheider G 1/4"	VE 1	€ <b>99,50/Stk</b>	E
13)	<b>45678</b>		Luftverteillerringe 2000/3000 (3 Stk/Pkg)	VE 1	€ <b>23,50/Pkg</b>	E
14)	<b>53855</b>		Luftverteillerring Satajet 4000 (3 Stk/Pkg)	VE 1	€ <b>25,10/Pkg</b>	E
15)	<b>50294</b>		Dichtungsset für x5500/5000/4000-er und 3000-er Serie	VE 1	€ <b>42,10/Stk</b>	E
16)	<b>51510</b>		Federnset Lackier- pistolen Farbnadel/Luftkolbenfeder	VE 1	€ <b>20,50/Stk</b>	E
17)	<b>51893</b>		Dichtungshalter mit	VE 1	€ <b>20,50/Stk</b>	E
18)	<b>53899</b>		Dichtungshalter mit Hülse für Sata Jet 4000	VE 1	€ <b>21,00/Stk</b>	E
19)	<b>57278</b>		Dichtring für Luftkappe 5000/5500/4000-er Serie (5 Stk/Pkg)	VE 1	€ <b>39,90/Pkg</b>	R
	<b>11986</b>		Tropfsperre für 0,6 lt. Kunststoffbecher	VE 1	€ <b>23,10/Stk</b>	E
20)	<b>57279</b>		Luftverteillerring 5000-er (3 Stk/Pkg)	VE 1	€ <b>23,20/Pkg</b>	E
21)	<b>48885</b>		Dichtring für Luftdüsenring (Luftkappe) 3000-er Serie	VE 1	€ <b>41,20/Stk</b>	E
22)	<b>60168</b>		Pressluftmikrometer 0-845 mit Manometer komplett	VE 1	€ <b>74,37/Stk</b>	E
	<b>62073</b>		Luftdüsen-Protector schwarz (5 Stk/Pkg) für SATAjet	VE 1	€ <b>43,80/Stk</b>	E



## DICHTSÄTZE, ERSATZTEILE FÜR SPRITZPISTOLEN

Dichtsätze, Ersatzteile für Spritzpistolen ...

43119		Dichtsatz AZ3 HTE	VE 1	€ 5,66/Stk	R
51180		Luftverteiler GPI/GFG Pro/JGA Pro/GPG/GTI/GTI Pro	VE 1	€ 63,00/Stk	E
45900		Luftverteiler GTI und PRI	VE 1	€ 75,50/Stk	F
55405		Luftverteiler GTI und PRI ProLite/GTI und PRI Pro	VE 1	€ 65,00/Stk	E
57318		Reparaturset 2 für WS/LS 400	VE 1	€ 80,51/Stk	R
54847		Pistolenreparaturset GTI Pro Lite	VE 1	€ 48,50/Stk	E
61692		Dichtring DeVilbiss DV 1 (2 Stk/Pkg)	VE 1	€ 4,40/Pkg	R



**NEU!**

### INNOTOOLS MEHRFACH-PISTOLENHALTER

Für 4 Spritzpistolen mit Oberbecher oder 7 Spritzpistolen ohne Oberbecher geeignet.

- inklusive Schraubensatz für Wandbefestigung
- Gummibeschichtung schützt Hochwertige Lackierpistolen gegen Verkratzung
- pulverbeschichtet

66555		Standard	VE 1	€ 48,91/Stk	W
-------	---	----------	------	-------------	---



**NEU!**

### INNOTOOLS MEHRFACH-PISTOLENHALTER PRO

Für 4 Spritzpistolen mit Oberbecher oder 7 Spritzpistolen ohne Oberbecher geeignet.

- mit starken Magneten (gummibeschichtet)
- Gummibeschichtung schützt Hochwertige Lackierpistolen gegen Verkratzung
- pulverbeschichtet

66554		Magnetisch	VE 1	€ 93,24/Stk	W
-------	---	------------	------	-------------	---



**NEU!**

### INNOTOOLS PISTOLENHALTER MAGNETISCH

Magnetische Halter für Lackierpistolen.



- haftet z.B. direkt an Stahlwände von Lackierkabinen
- 14 Neodymium Magnete sind im Gummifuss eingegossen
- pulverbeschichtet und gummiert

66562		Magnetisch	VE 1	€ 47,39/Stk	W
-------	---	------------	------	-------------	---

## MAG STAND MAGNETISCHER PISTOLENHALTER

Praktische Ordnungshelfer für jede Lackierwerkstatt!

- schnelle, flexible und zuverlässige Haftung auf allen metallischen Untergründen dank eines extra starken ganzflächigen Magnets
- halten bis zu 20 kg (je Halter, gemessen auf sauberer Metalloberfläche)
- keine umständliche Wandmontage, kein Bohren, kein Schrauben
- leichte Demontage vor dem Auftragen der Kabinenschutzfolie oder Ähnlichem ohne aufwendiges Abkleben oder Ausschneiden
- Vorbeugung von potentiellen Unfallgefahren
- deutliche Platzersparnis im Arbeitsbereich

56628		Halter für 3 Pistolen	VE 1	€ 63,51/Stk	
56630		Adapterhalter für Pistolen inkl. Adapter (z.B.: 3M PPS)	VE 1	€ 22,51/Stk	R



## MAG STAND MAGNETISCHER SCHLAUCHHALTER

Praktische Ordnungshelfer für jede Lackierwerkstatt!

- schnelle, flexible und zuverlässige Haftung auf allen metallischen Untergründen dank eines extra starken ganzflächigen Magnets
- halten bis zu 20 kg (je Halter, gemessen auf sauberer Metalloberfläche)
- keine umständliche Wandmontage, kein Bohren, kein Schrauben
- leichte Demontage vor dem Auftragen der Kabinenschutzfolie oder Ähnlichem ohne aufwendiges Abkleben oder Ausschneiden
- Vorbeugung von potentiellen Unfallgefahren
- deutliche Platzersparnis im Arbeitsbereich

56631		Schlauchhalter	VE 1	€ 63,51/Stk	R
-------	---	----------------	------	-------------	---



## ANEST IWATA REINIGUNGSSET PROFI FÜR LACKIERPISTOLEN

Set bestehend aus:

- 1 Stück Oberflächenbürste groß
- 1 Stück Bürste Standard
- 1 Stück Flachbürste
- 1 Stück Rundbürste groß 15 mm Ø
- je 1 Stück Rundbürsten 10 mm Ø und 5 mm Ø
- 1 Stück Rundbürste klein
- 1 Stück Rundbürste sehr klein
- 1 Tube Pistolenfett

57861		10-teilig	VE 1	€ 77,00/Set	F
-------	---	-----------	------	-------------	---



## FÜLLER- UND GRUNDIERPISTOLEN

### SATAJET® 100 B F RP

Nebelreduzierte Grundier- und Füllerpistolen. Leichte und ergonomische Vormaterialienpistole. Lieferbar in HVLV oder optimierter Hochdrucktechnik RP. Scharf abgegrenzter Spritzstrahl für geringe Farnebelentwicklung und wenig Abdeckaufwand. Breiter Strahl mit speziell für Grundierungen und Füller abgestimmten Düsen. Reduzierter Schleifaufwand und Materialverbrauch. Entspricht voll den Anforderungen der VOC-Gesetzgebung. Voll wasserlacktauglich durch Edelstahl-Düsen. SATAjet 100 B F RP: Höchst variabel in der Spritzdruckeinstellung.

- Pistoleneingangsdruck RP: Einsatzbereich 1,5 bar–2,0 bar
- Spritzstand RP: Einsatzbereich empfohlen 18 cm–23 cm
- Gewicht mit QCC Oberbecher: 601 g
- Luftverbrauch: 290 NI/min
- mit QCC-Oberbecher 0,6 Liter Kunststoff

50792		mit Düse 1,4 mm	VE 1	€ 360,00/Stk	Q
50793		mit Düse 1,6 mm	VE 1	€ 360,00/Stk	Q
50794		mit Düse 1,8 mm	VE 1	€ 360,00/Stk	Q
50795		mit Düse 2,0 mm	VE 1	€ 360,00/Stk	Q
50796		mit Düse P (Polyester)	VE 1	€ 342,00/Stk	Q



**NEU!****ANEST IWATA WS-PRIMER NASS-IN-NASS SPRITZPISTOLE**

Füllerpistole mit Schlitzdüse – NASS IN NASS Version

Split Nozzle Technologie verstärkt die Zerstäubung, indem sie den Luftstrom präzise durch drei Düsenöffnungen leitet. Sie erhöht die Genauigkeit auch bei niedrigem Druck und liefert das einzigartige Fächermuster von Anest Iwata: flach und oval – perfekt für makellose Aufträge und Materialeinsparungen.

- selbstjustierende Nadelpackung = ziehen Sie die Nadelpackung einfach fest und alles andere wird automatisch erledigt
- unzerstörbarer Luftventilsitz
- Pistoleneingangsdruck WS-Primer NIN: Einsatzbereich 2,0 bar
- Luftverbrauch: 370 NI/min

<b>65874</b>		mit Düse 1,2 mm	VE 1	<b>€ 354,00/Stk</b>	F
<b>65875</b>		mit Düse 1,3 mm	VE 1	<b>€ 354,00/Stk</b>	F
<b>65876</b>		mit Düse 1,4 mm	VE 1	<b>€ 354,00/Stk</b>	F

**NEU!****ANEST IWATA WS-PRIMER SANDING FILLER SPRITZPISTOLE**

Füllerpistole mit Schlitzdüse – SANDING FILLER (Schleiffüller) Version

Split Nozzle Technologie verstärkt die Zerstäubung, indem sie den Luftstrom präzise durch drei Düsenöffnungen leitet. Sie erhöht die Genauigkeit auch bei niedrigem Druck und liefert das einzigartige Fächermuster von Anest Iwata: flach und oval - perfekt für makellose Aufträge und Materialeinsparungen.

- selbstjustierende Nadelpackung = ziehen Sie die Nadelpackung einfach fest und alles andere wird automatisch erledigt
- unzerstörbarer Luftventilsitz
- Pistoleneingangsdruck WS-Primer NIN: Einsatzbereich 2,0 bar
- Luftverbrauch: 370 NI/min

<b>65877</b>		mit Düse 1,4 mm	VE 1	<b>€ 354,00/Stk</b>	F
<b>65878</b>		mit Düse 1,6 mm	VE 1	<b>€ 354,00/Stk</b>	F
<b>65879</b>		mit Düse 1,8 mm	VE 1	<b>€ 354,00/Stk</b>	F

**NEU!****ANEST IWATA WS-PRIMER UV SPRITZPISTOLE**

UV VERSION – Speziell für UV-Primer entwickelt. Hält das Material frisch, die Düse rein und funktioniert reibungslos. Die schwarze UV-Luftkappe schützt vor frühzeitiger Materialeinwirkung, verhindert unerwünschtes Verstopfen der Split Nozzle und sorgt dafür, dass die WS-Primer UV sauber bleibt und die gewünschte Leistung erbringt.

- Pistoleneingangsdruck WS-Primer NIN: Einsatzbereich 2,0 bar
- Luftverbrauch: 370 NI/min

<b>66191</b>		mit Düse 1,0 mm	VE 1	<b>€ 400,00/Stk</b>	F
<b>66192</b>		mit Düse 1,1 mm	VE 1	<b>€ 400,00/Stk</b>	F
<b>66193</b>		mit Düse 1,2 mm	VE 1	<b>€ 400,00/Stk</b>	F

**AIRGUNSA AZ3 HTE2 "AP-MERIT EDITION"**

Fliessbecherpistole mit ausgezeichnetem Preis- Leistungsverhältnis.







- Mit hoher Materialübertragungsrate
- Sehr robust, für alle anfallenden Lackier- und Füllerarbeiten
- Farbnadel und Düse aus Edelstahl, wasserlacktauglich
- PTFE beschichtet für leichte Reinigung
- Luftverbrauch bei 2,0 bar Lufteingangsdruck 205 NI/min
- komplett mit Fliessbecher 0,6 Liter
- inkl. Druckregulierventil

<b>53903</b>		mit Düse 1,0 mm	VE 1	<b>€ 143,00/Stk</b>	B
<b>53150</b>		mit Düse 1,3 mm	VE 1	<b>€ 143,00/Stk</b>	B
<b>53149</b>		mit Düse 1,5 mm	VE 1	<b>€ 143,00/Stk</b>	B
<b>52353</b>		mit Düse 1,8 mm	VE 1	<b>€ 143,00/Stk</b>	B
<b>53151</b>		mit Düse 2,0 mm	VE 1	<b>€ 143,00/Stk</b>	B
<b>53148</b>		mit Düse 2,5 mm	VE 1	<b>€ 143,00/Stk</b>	B
<b>53904</b>		mit Düse 2,8 mm	VE 1	<b>€ 143,00/Stk</b>	B
<b>53905</b>		mit Düse 3,0 mm	VE 1	<b>€ 143,00/Stk</b>	B
<b>53906</b>		mit Düse 3,5 mm	VE 1	<b>€ 143,00/Stk</b>	B

### AIRGUNSA IMPACT AZ3 HTE-S CHROM

Lackierpistole für alle Lacke!

- robuste Lackierpistole
- mit feiner Zerstäubung
- alle materialführenden Teile in Edelstahl
- leicht zu dosierender Abzugshebel
- einfache Bedienung der Einstellknöpfe, für Rechts- und Linkshänder
- Kosten zur Wiederbeschaffung von Verschleißteilen äußerst kundenfreundlich
- kompatibel mit 3M PPS Adapter Nr: 43
- komplett mit Fließbecher 0,6 Liter
- inkl. Druckregulierventil



<b>56749</b>		mit Düse 1,2 mm	VE 1	€ 212,00/Stk	H
<b>56750</b>		mit Düse 1,3 mm	VE 1	€ 212,00/Stk	H
<b>56751</b>		mit Düse 1,4 mm	VE 1	€ 212,00/Stk	H
<b>56752</b>		mit Düse 1,6 mm	VE 1	€ 212,00/Stk	H
<b>56753</b>		mit Düse 1,8 mm	VE 1	€ 212,00/Stk	H
<b>56754</b>		mit Düse 2,0 mm	VE 1	€ 212,00/Stk	H



### DEVILBISS GPG SPRITZPISTOLE

Mehrzweck-Spritzpistole für Grundmaterial, Füller und Polyester-Füller.

- zur Verwendung mit allen Füllern und wasserbasierenden Grundierungen
- Düsen für alle Materialien (Grundierung, Füller & Spritzspachtel)
- Lufteingangsdruck 2,0 bar
- Luftverbrauch 300 l/min
- Düse und Nadel aus Edelstahl
- Gewicht 500 Gramm
- komplett mit Oberbecher 0,6 Liter
- mit Drehgelenk

<b>63257</b>		mit Düse 1,6 mm	VE 1	€ 491,00/Stk	A
<b>63258</b>		mit Düse 1,8 mm	VE 1	€ 491,00/Stk	A



### 3M ACCUSPRAY HG14 PISTOLE

HVLP Pistole mit austauschbaren Düsenköpfen. Passend für 1,4 mm / 1,8 mm und 2,0 mm Düsenköpfe.

- blitzschneller Materialwechsel
- einfache Reinigung
- komplett mit Pistole/ 3 Stk Düsenköpfe 1,4 mm und 1 Manometer



<b>56514</b>		mit Düse 1,4 mm	VE 1	€ 289,20/Stk	Y
--------------	---	-----------------	------	--------------	---



### 3M ACCUSPRAY HGP PISTOLE

Ideal für die Verarbeitung von hochviskosen Materialien (wie Unterboden- bzw. Steinschlagschutz, Spritzspachtel, Dickschichtfüller, etc.)

- Druckbecher für 3M PPS Lackverarbeitungssystem
- durch variable Einstellmöglichkeiten verschiedene Oberflächenstrukturen nachbildbar
- passend für 1,8 mm und 2,0 mm Düsenköpfe
- komplett mit Pistole/ je 2 Stk Düsenköpfe 1,8 u. 2,0 mm und 1 Manometer
- Druckbecher müssen separat bestellt werden

<b>57911</b>		mit Düse 1,8 u. 2,0 mm	VE 1	€ 376,82/Stk	Y
<b>57912</b>		HGP Druckbecher 16124	VE 1	€ 84,67/Stk	Y





**SATAJET® 100 B F RP ZUBEHÖR**

Düsensätze komplett mit Luftkappe, Düse, Materialnadel.

50805		Düsensatz 1,4 mm	VE 1	€ 136,60/Stk	E
50806		Düsensatz 1,6 mm	VE 1	€ 136,60/Stk	E
50807		Düsensatz 1,8 mm	VE 1	€ 136,60/Stk	E
50808		Düsensatz 2,0 mm	VE 1	€ 136,60/Stk	E
50809		Düsensatz P (Polyester)	VE 1	€ 136,60/Stk	E
45141		QCC-Becher 0,6 L mit Deckel	VE 1	€ 66,80/Stk	E



**ANEST IWATA ZUBEHÖR FÜR WS-PRIMER**

Ersatzteile für die Iwata WS-Primer NIN und SF Spritzpistole

- Düsensätze (Nadel und Düse)
- Luftkappe

65881		Düse und Nadel 1,2 mm	VE 1	€ 128,00/Stk	R
65882		Düse und Nadel 1,3 mm	VE 1	€ 128,00/Stk	R
65883		Düse und Nadel 1,4 mm	VE 1	€ 128,00/Stk	R
65884		Düse und Nadel 1,6 mm	VE 1	€ 128,00/Stk	R
65885		Düse und Nadel 1,8 mm	VE 1	€ 128,00/Stk	R
65880		Luftkappe für Düse 1,2 bis 1,8	VE 1	€ 123,00/Stk	R
53777		Ersatz-Oberbecher 0,6 L	VE 1	€ 65,00/Stk	R



**ANEST IWATA ZUBEHÖR FÜR WS-PRIMER UV**

Ersatzteile für die Iwata WS-Primer UV Spritzpistole















- Düsensätze (Nadel und Düse)
- Luftkappe
- Oberbecher schwarz

66194		Luftkappe UV für Düse 1,2 bis 1,8	VE 1	€ 123,00/Stk	R
66196		Düse und Nadel 1,0 mm	VE 1	€ 128,00/Stk	R
66195		Düse und Nadel 1,1 mm	VE 1	€ 128,00/Stk	R
65265		Ersatz-UV-Oberbecher 0,2 L	VE 1	€ 50,70/Stk	B

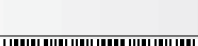
## AIRGUNSA ZUBEHÖR FÜR AZ3 HTE2 "NEUE VERSION"

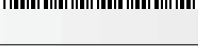
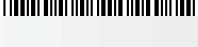
Ersatzteile für die Airgunsa AZ3 HTE2

- Düsensätze (Nadel und Düse)
- Luftkappe
- Oberbecher

51730		Düse und Nadel 1,0 mm	VE 1	€ 30,80/Stk	B
51731		Düse und Nadel 1,3 mm	VE 1	€ 30,80/Stk	B
51732		Düse und Nadel 1,5 mm	VE 1	€ 30,80/Stk	B
51733		Düse und Nadel 1,8 mm	VE 1	€ 30,80/Stk	B
51734		Düse und Nadel 2,0 mm	VE 1	€ 30,80/Stk	B
51735		Düse und Nadel 2,5 mm	VE 1	€ 30,80/Stk	B
51736		Düse und Nadel 2,8 mm	VE 1	€ 30,80/Stk	B
51737		Düse und Nadel 3,0 mm	VE 1	€ 30,80/Stk	B
51738		Düse und Nadel 3,5 mm	VE 1	€ 30,80/Stk	B
51725		Luftkappe für 1,0/1,3/1,5 mm	VE 1	€ 41,80/Stk	B
51726		Luftkappe für 1,8/2,0 mm	VE 1	€ 41,80/Stk	B
51727		Luftkappe für 2,5 mm	VE 1	€ 41,80/Stk	B
51728		Luftkappe für 2,8/3,0 mm	VE 1	€ 41,80/Stk	B
51729		Luftkappe für 3,5 mm	VE 1	€ 41,80/Stk	B
35917		Ersatz-Oberbecher 0,6 L	VE 1	€ 23,10/Stk	B



## AIRGUNSA ZUBEHÖR FÜR AZ3 HTE-S CHROM

Ersatzteile für die Airgunsa AZ3 HTE-S Chrom

- Düsensätze (Nadel und Düse)
- Luftkappe
- Oberbecher

57328		Düse und Nadel 1,2 mm	VE 1	€ 50,06/Stk	B
57329		Düse und Nadel 1,3 mm	VE 1	€ 50,06/Stk	B
57330		Düse und Nadel 1,4 mm	VE 1	€ 50,06/Stk	B
57331		Düse und Nadel 1,6 mm	VE 1	€ 50,06/Stk	B
57332		Düse und Nadel 1,8 mm	VE 1	€ 50,06/Stk	B
57333		Düse und Nadel 2,0 mm	VE 1	€ 50,06/Stk	B
57334		Luftkappe für 1,2/1,3/1,4 mm	VE 1	€ 70,96/Stk	B
57335		Luftkappe für 1,6/1,8/2,0 mm	VE 1	€ 70,96/Stk	B
35917		Ersatz-Oberbecher	VE 1	€ 23,10/Stk	B



## DEVILBISS ZUBEHÖR FÜR PRI-PRO LITE

Ersatzteile wie Luftkappe, Nadel und Düse für DeVillbiss PRI-PRO Lite.



59153		Farbnadel 1,4–2,5 mm	VE 1	€ 55,00/Stk	E
59154		Luftkappe PR10	VE 1	€ 184,00/Stk	E
59155		Düse 1,4 mm	VE 1	€ 160,00/Stk	E
59156		Düse 1,6 mm	VE 1	€ 160,00/Stk	E
59157		Düse 1,8 mm	VE 1	€ 160,00/Stk	E
59158		Düse 2,0 mm	VE 1	€ 160,00/Stk	E
59159		Düse 2,5 mm	VE 1	€ 160,00/Stk	E
11305		Oberbecher PVC 0,6 L	VE 1	€ 62,00/Stk	F
36051		Pistolenfilter Devilbiss	VE 1	€ 0,76/Stk	B

## 3M ACCUSPRAY ERSATZDÜSENKÖPFE FÜR PPS 2.0

Immer eine saubere Düse. Für 3M PPS System 2.0. Optimierter Spritzstrahl.

- 1,4 mm für Nass-in-Nass Anwendungen
- 1,8 mm für Fülleranwendungen
- 2,0 mm für Spritzspachtel
- 4 Stück pro Packung



61178		orange 1,4 mm 26614	VE 1	€ 36,02/Pkg	Y
61179		klar 1,8 mm 26618	VE 1	€ 36,02/Pkg	Y
61180		rot 2,0 mm 26614	VE 1	€ 36,02/Pkg	Y





# Ersatzteile SATAjet® 5000 B

## Art. Nr./Bez.

W-Nr.: 11986	SATA-Nr.: 1826
Tropfsperre (Verpackungseinheit 4 Stück)	
W-Nr.: 36051	SATA-Nr.: 3988
Lacksieb, 300 µm (Verpackungseinheit 10 Stück)	
W-Nr.: 31227	SATA-Nr.: 19745
Drehgelenk	
W-Nr.: 45141	SATA-Nr.: 27243
0,6 l QCC Kunststoff-Mehrwegbecher, kpl.	
W-Nr.: 11510	SATA-Nr.: 49395
Schraubdeckel mit Tropfenfangring und Tropfsperre	
W-Nr.: 45643	SATA-Nr.: 86843
Luftkolbenstange	
W-Nr.: 49753	SATA-Nr.: 96875
Kunststoffeinsatz für Pistolen mit QCC-Becheranschl.	
W-Nr.: 52208	SATA-Nr.: 133934
Dichtung (Verpackungseinheit 3 Stück) für Spindel	
W-Nr.: 51511	SATA-Nr.: 133942
Dichtungshalter, kpl.	
W-Nr.: 51510	SATA-Nr.: 133959
Druckfeder (je 3 Stück) für Farbnadel und Luftkolben	
W-Nr.: 50409	SATA-Nr.: 133991
Luftkolbenkopf (Verpackungseinheit 3 Stück)	
W-Nr.: 48358	SATA-Nr.: 134098
Luftanschlussstück 1/4" (Außengewinde)	
W-Nr.: 51406	SATA-Nr.: 140582
Dichtelement (VE 5 Stück) für Farbdüse	
W-Nr.: 57283	SATA-Nr.: 211391
Arretierschraube (VE 3 Stk.) für Luftmikrometer	
W-Nr.: 57280	SATA-Nr.: 211409
CCS-Clips, grün, blau, rot, schwarz (VE 4 Stk.)	
W-Nr.: 57279	SATA-Nr.: 211425
Luftverteillerring (VE3 Stk.)	
W-Nr.: 57286	SATA-Nr.: 211433
Abzugsbügelset	
W-Nr.: 57289	SATA-Nr.: 211441
Dichtungshalter mit Hülse	
W-Nr.: 57285	SATA-Nr.: 211458
Bügelrollen-Set	
W-Nr.: 57282	SATA-Nr.: 211466
Luftmikrometer	
W-Nr.: 57281	SATA-Nr.: 211474
Materialmengenregulierung mit Gegenmutter	
W-Nr.: 57284	SATA-Nr.: 211482
Rändelknopf mit Schraube (je 2 Stück)	
W-Nr.: 57290	SATA-Nr.: 211490
Luftanschluss mit Hülse	
W-Nr.: 57278	SATA-Nr.: 211508
Dichtring (Verpackungseinheit 5 Stück)	
W-Nr.: 57288	SATA-Nr.: 211516
Drehgelenk mit Dichtungshalter und Hülse	
W-Nr.: 58362	SATA-Nr.: 213025
Spindel für R-/B-Regulierung	
W-Nr.: 57287	SATA-Nr.: 213769
Batterie-Set	

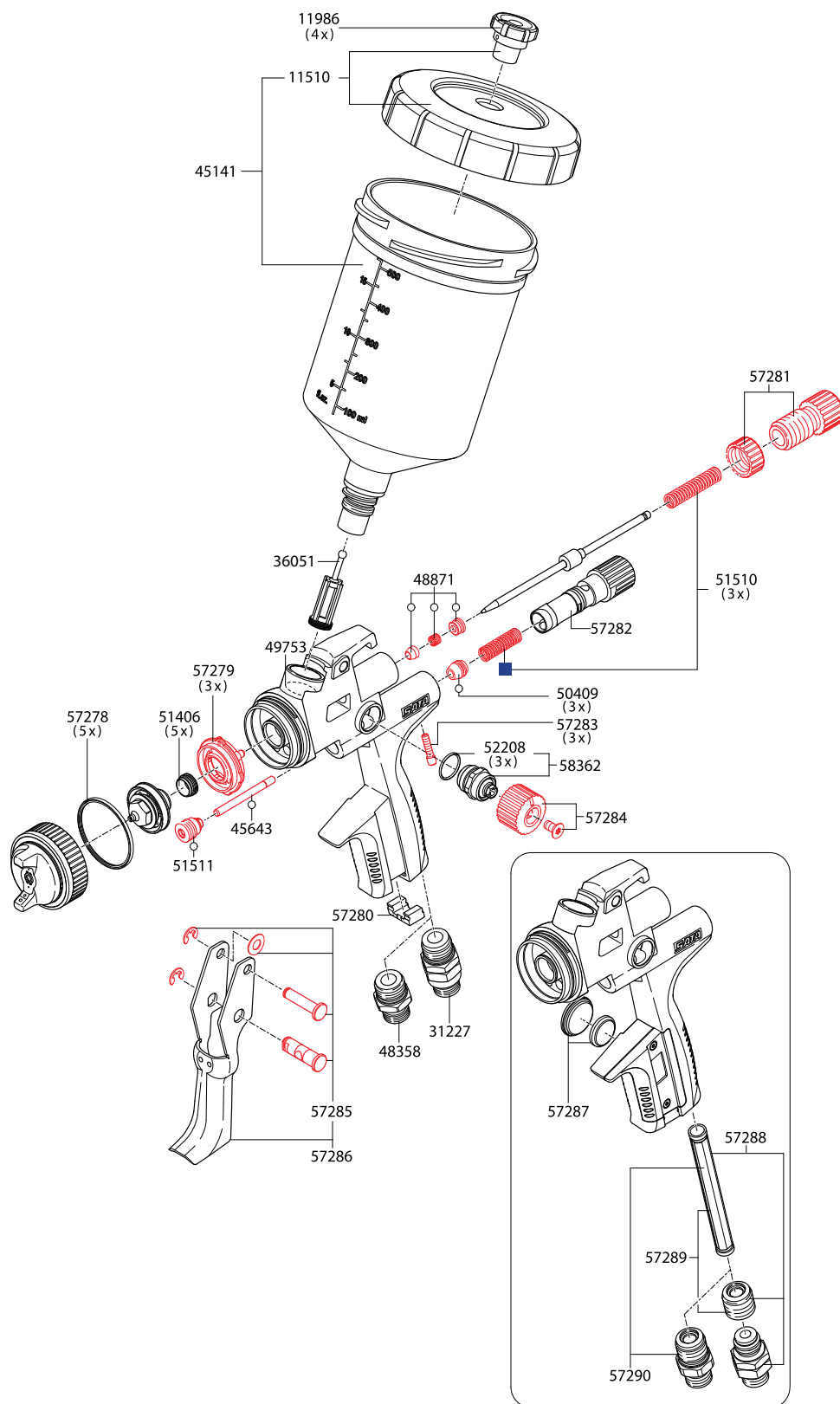

# Ersatzteile SATAjet® 4000 B

Original SATA-Ersatzteile für eine lange Lebensdauer der Lackierpistole

Art. Nr./ SATA Nr./Bez	
W-Nr.: 11986	SATA-Nr.: 1826
4 Tropfsperren für 0,6l Kunststoffbecher	
W-Nr.: 36051	SATA-Nr.: 3988
10 Lacksiebe für SATA Lackierpistolen ausser SATA minijet	
W-Nr.: 48871	SATA-Nr.: 15438
Farbnadelpackung	
W-Nr.: 11515	SATA-Nr.: 16162
Drehgelenk für SATA Lackierpistolen mit digitaler Anzeige	
W-Nr.: 48984	SATA-Nr.: 17152
Packung mit 12 Federn für Luftkolben bei SATA Lackierpistolen ausser SATA minijet	
W-Nr.: 31227	SATA-Nr.: 19745
Drehgelenk ohne digitale Anzeige	
W-Nr.: 45141	SATA-Nr.: 27243
QCC Kunststoff-Mehrwegbecher 0,6l	
W-Nr.: 11510	SATA-Nr.: 49395
Schraubdeckel für 0,6l Kunststoff-Mehrwegbecher mit Tropfenfangring und Tropfsperre	
W-Nr.: 45643	SATA-Nr.: 86843
Luftkolbenstange	
W-Nr.: 52208	SATA-Nr.: 133934
Packung mit 3 Dichtungen für Spindel bei SATA Lackierpistolen ausser SATA minijet	
W-Nr.: 51511	SATA-Nr.: 133942
Dichtungshalter	
W-Nr.: 51510	SATA-Nr.: 133959
Federset je 3 Stück Farbnadeln/Luftkolbenfedern für SATA Lackierpistolen ausser SATA minijet	
W-Nr.: 48986	SATA-Nr.: 133967
Packung mit 3 Arretierschrauben für SATA Luftmikrometer	
W-Nr.: 48358	SATA-Nr.: 134098
Luftanschlussstück G1/4a M15x1a	
W-Nr.: 50294	SATA-Nr.: 136960
Dichtungsset	
W-Nr.: 51406	SATA-Nr.: 140582
Packung mit 5 Dichtungselementen	
W-Nr.: 54708	SATA-Nr.: 165928
Packung mit 4 CCS-Clips (grün, blau, rot, schwarz)	
W-Nr.: 54190	SATA-Nr.: 165944
Spindel für Rund-/Breitstrahlregulierung	
W-Nr.: 53855	SATA-Nr.: 165951
Packung mit 3 Stück Luftverteillerringen	
W-Nr.: 54736	SATA-Nr.: 165977
Abzugsbügelset für SATAjet 4000 B	
W-Nr.: 53899	SATA-Nr.: 165985
Dichtungshalter komplett mit Hülse für SATAjet 4000 B DIGITAL	
W-Nr.: 53898	SATA-Nr.: 165993
Batterieset mit Verschlusschraube und Dichtring für DIGITAL-Einrichtung	
W-Nr.: 53900	SATA-Nr.: 166009
Bügelrollenset	
W-Nr.: 53897	SATA-Nr.: 166017
Luftmikrometer verpackt im Polybeutel	
W-Nr.: 54707	SATA-Nr.: 166025
Materialmengenregulierung mit Gegenmutter	
W-Nr.: 53901	SATA-Nr.: 166033
Rändelknopf und Schraube (je 2 Stück)	
W-Nr.: 54709	SATA-Nr.: 166116
Luftanschluss mit Hülse	
W-Nr.: 54246	SATA-Nr.: 172429
Dichtung schwarz (5 Stk.)	

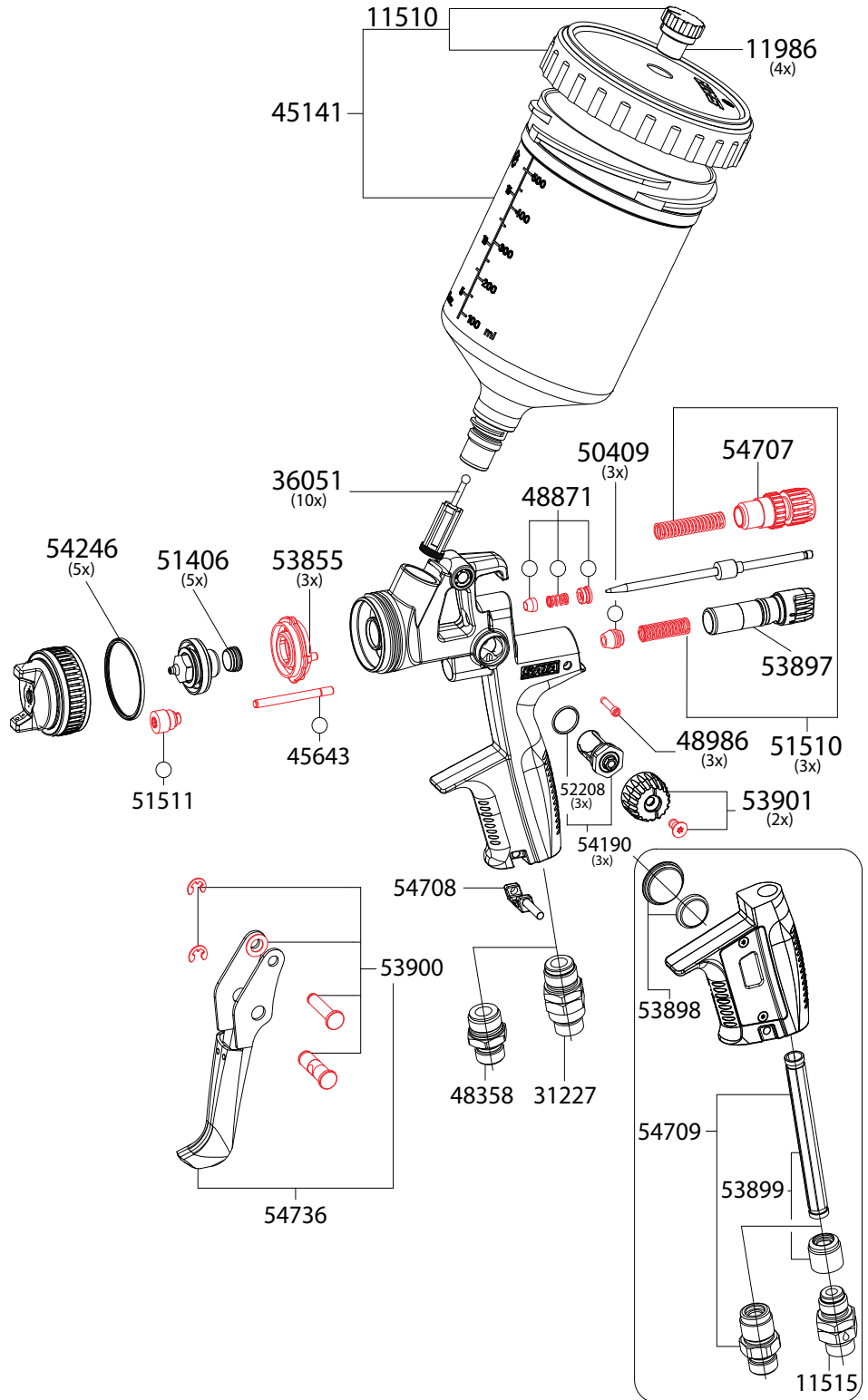

# Ersatzteile SATAMinijet® ALTE VERSION, B HVLP

Original SATA-Ersatzteile für eine lange Lebensdauer der Lackierpistole

Art. Nr./ SATA Nr./Bez	
W-Nr.: 54719	SATA-Nr.: 6395
Packung mit 4 CCS-Clips	
W-Nr.: 47347	SATA-Nr.: 44644
Gegenmutter	
W-Nr.: 11517	SATA-Nr.: 44669
Druckfeder Farbnadel	
W-Nr.: 50040	SATA-Nr.: 44735
Senkschraube M 2,5 x 5 DIN 965	
W-Nr.: 54717	SATA-Nr.: 44826
Luftkolben	
W-Nr.: 46489	SATA-Nr.: 44834
Luftkolbenstange	
W-Nr.: 12613	SATA-Nr.: 50658
Dichtungs-Set	
W-Nr.: 48171	SATA-Nr.: 53033
5 Steckbecher mit Deckel	
W-Nr.: 47495	SATA-Nr.: 54478
Einfüllsiebtrichter für Kleinpistolen VPE 2	
W-Nr.: 48172	SATA-Nr.: 58164
5 Glasbecher á 25 ccm mit Blinddeckel	
W-Nr.: 54713	SATA-Nr.: 64022
Packung mit 3 Kunststoffdeckeln für 0,16l Alubecher	
W-Nr.: 54718	SATA-Nr.: 64972
Gewindestift	
W-Nr.: 50362	SATA-Nr.: 95448
Schraubdeckel 125 ccm Kunststoff-Mehrwegbecher mit Tropfsperre	
W-Nr.: 49769	SATA-Nr.: 95489
Tropfsperre für 0,125l Schraubdeckel VPE 4	
W-Nr.: 49983	SATA-Nr.: 124164
Rändelknopf	
W-Nr.: 54715	SATA-Nr.: 125146
Mengenregulierschraube	
W-Nr.: 57226	SATA-Nr.: 118523
Luftmikrometer	
W-Nr.: 49982	SATA-Nr.: 125351
Spindel	
W-Nr.: 46406	SATA-Nr.: 125443
QCC Kunststoff-Mehrwegbecher 0,125l	
W-Nr.: 54714	SATA-Nr.: 125948
QCC Alu-Mehrwegbecher 0,15l	
W-Nr.: 54712	SATA-Nr.: 125955
Steckbecheranschluß mit QCC	
W-Nr.: 54711	SATA-Nr.: 125963
Anbausatz bestehend aus Steckbecheranschluß mit QCC, 5 Steckbechern mit Deckel 25cm und 2 Einfüllsiebtrichtern	
W-Nr.: 51571	SATA-Nr.: 126276
Abzugsbügel-Set	
W-Nr.: 50920	SATA-Nr.: 126292
Packungs-Set Luftkolbenstange	
W-Nr.: 50031	SATA-Nr.: 127399
Packung mit 3 Stück Luftverteillerringen	
W-Nr.: 54720	SATA-Nr.: 133983
Luftanschlusstück G1/4a für SATA Lackierpistolen	

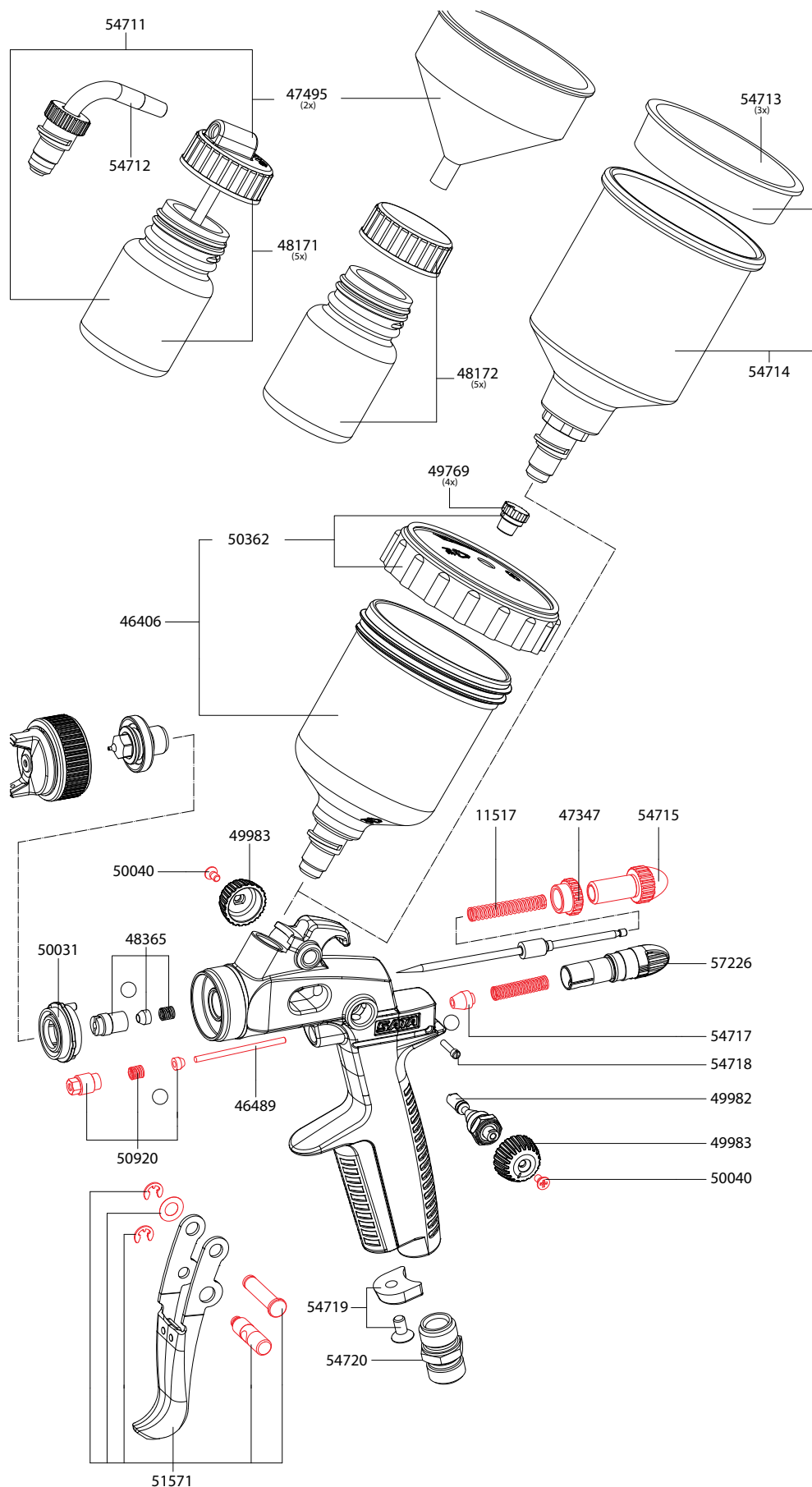



# Ersatzteile SATAjet® 1000 K

Original SATA-Ersatzteile für eine lange Lebensdauer der Lackierpistole

Art. Nr./ SATA Nr./Bez	
W-Nr.: 54719 Packung mit 4 CCS-Chips	SATA-Nr.: 6395
W-Nr.: 49747 12 Federn für Farbnadel	SATA-Nr.: 10520
W-Nr.: 48871 Farbnadelpackung	SATA-Nr.: 15438
W-Nr.: 48984 Packung mit 12 Federn für Luftkolben bei SATA Lackierpistolen ausser SATA minijet	SATA-Nr.: 17152
W-Nr.: 53422 Spindel für R B-Regulierung	SATA-Nr.: 89771
W-Nr.: 54727 Luftkolbenstange	SATA-Nr.: 91959
W-Nr.: 54728 Edelstahl- Materialanschluss	SATA-Nr.: 93526
W-Nr.: 54725 Einsatz komplett	SATA-Nr.: 130484
W-Nr.: 54730 Abzugsbügelset	SATA-Nr.: 130492
W-Nr.: 54724 Packung mit 3 Luftverteillringen	SATA-Nr.: 130534
W-Nr.: 49840 Bügelrollenset für SATA Lackierpistolen ausser SATA minijet	SATA-Nr.: 133926
W-Nr.: 52208 Packung mit 3 Spindeln für SATA Lackierpistolen ausser SATA minijet	SATA-Nr.: 133934
W-Nr.: 51511 Dichtungshalter	SATA-Nr.: 133942
W-Nr.: 51510 Federset mit 3 Stück Farbnadeln/Luftkolbenfedern für SATA Lackierpistolen ausser SATA minijet	SATA-Nr.: 133959
W-Nr.: 48986 Packung mit 3 Arretierschrauben für SATA Luftmikrometer	SATA-Nr.: 133967
W-Nr.: 54720 Luftanschlussstück G1/4a für SATA Lackierpistolen	SATA-Nr.: 133983
W-Nr.: 50409 Packung mit 3 Luftkolbenköpfen für SATA Lackierpistolen ausser SATA minijet	SATA-Nr.: 133991
W-Nr.: 54726 Materialmengenregulierung mit Gegenmutter	SATA-Nr.: 139188
W-Nr.: 53186 Luftmikrometer	SATA-Nr.: 139964
W-Nr.: 54729 Rändelknopf mit Schraube	SATA-Nr.: 140574
W-Nr.: 51406 Packung mit 5 Dichtelementen	SATA-Nr.: 140582

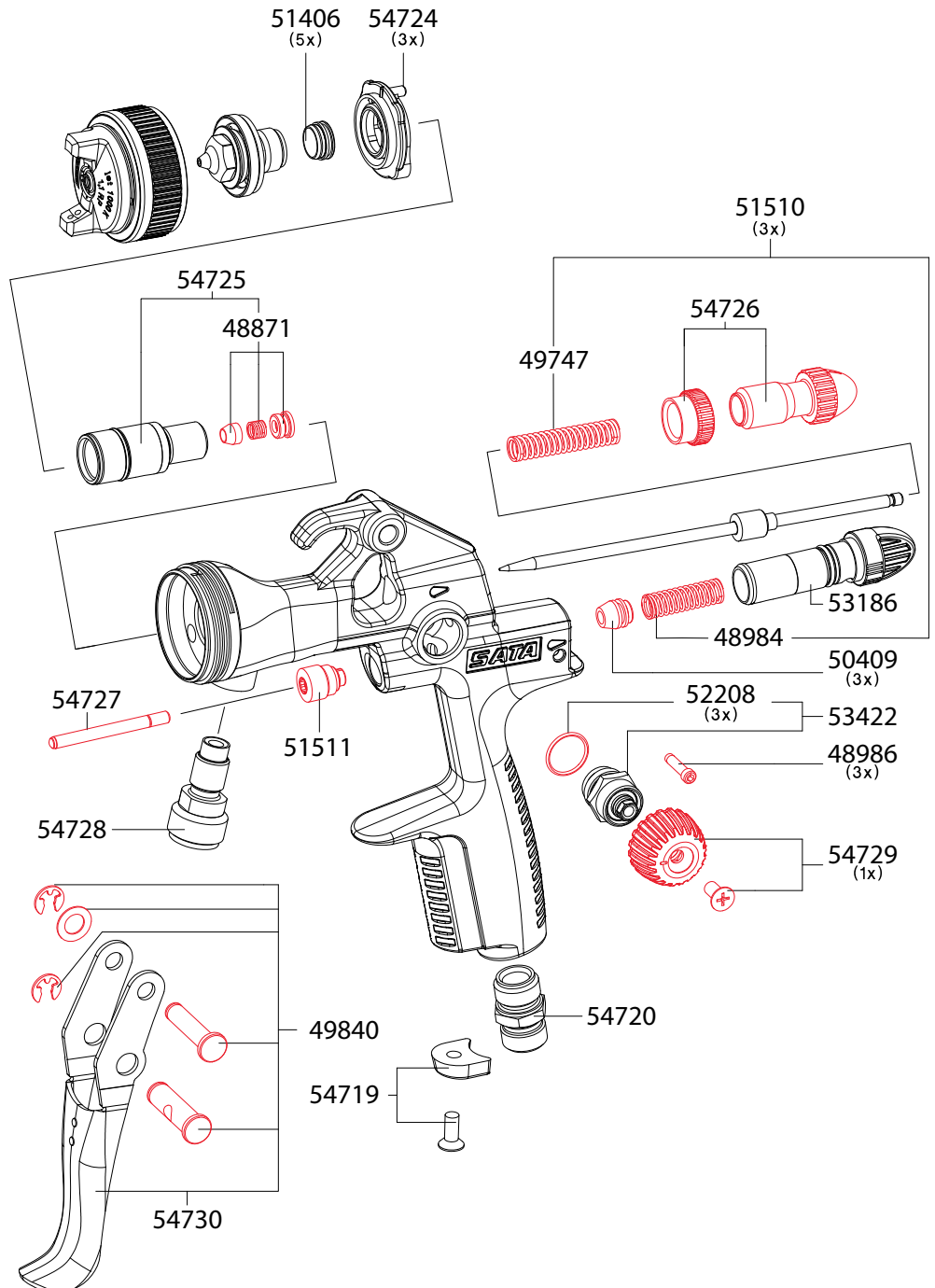

# Ersatzteile SATAjet® 100 B

Original SATA-Ersatzteile für eine lange Lebensdauer der Lackierpistole

Art. Nr./ SATA Nr./Bez	
W-Nr.: 11986	SATA-Nr.: 1826 4 Tropfsperren für 0,6l Kunststoffbecher
W-Nr.: 36051	SATA-Nr.: 3988 10 Lacksiebe für SATA Lackierpistolen ausser SATA minijet
W-Nr.: 54719	SATA-Nr.: 6395 Packung mit 4 CCS-Clips
W-Nr.: 49747	SATA-Nr.: 10520 12 Federn für Farbnadeln
W-Nr.: 48871	SATA-Nr.: 15438 Farbnadelpackung
W-Nr.: 48984	SATA-Nr.: 17152 Packung mit 12 Federn bei SATA Lackierpistolen ausser SATA minijet
W-Nr.: 54734	SATA-Nr.: 25874 O-Ring 9 x 1,5 mm Perbunan
W-Nr.: 45141	SATA-Nr.: 27243 QCC Kunststoff-Mehrwegbecher 0,6l
W-Nr.: 11510	SATA-Nr.: 49395 Schraubdeckel für 0,6l Kunststoff-Mehrwegbecher mit Tropfenfangring und Tropfsperre
W-Nr.: 54733	SATA-Nr.: 78154 Abschlusskappe SATAjet für Pistolen ohne Mikrometer
W-Nr.: 53422	SATA-Nr.: 89771 Spindel für R B-Regulierung
W-Nr.: 54727	SATA-Nr.: 91959 Luftkolbenstange
W-Nr.: 54730	SATA-Nr.: 130492 Abzugsbügelset
W-Nr.: 49840	SATA-Nr.: 133926 Bügelrollenset für SATA Lackierpistolen ausser SATA minijet
W-Nr.: 52208	SATA-Nr.: 133934 Packung mit 3 Stück Dichtungen für Spindel bei SATA Lackierpistolen ausser SATA minijet
W-Nr.: 51511	SATA-Nr.: 133942 Dichtungshalter
W-Nr.: 51510	SATA-Nr.: 133959 Federset je 3 Stück Farbnadeln/Luftkolbenfedern für SATA Lackierpistolen ausser SATA minijet
W-Nr.: 48986	SATA-Nr.: 133967 Packung mit 3 Arretierschrauben für SATA Luftmikrometer
W-Nr.: 54720	SATA-Nr.: 133983 Luftanschlussstück G1/4a für SATA Lackierpistolen
W-Nr.: 50409	SATA-Nr.: 133991 Packung mit 3 Luftkolbenköpfen für SATA Lackierpistolen ausser SATA minijet
W-Nr.: 50294	SATA-Nr.: 136960 Dichtungsset
W-Nr.: 54726	SATA-Nr.: 139188 Materialmengenregulierung mit Gegenmutter
W-Nr.: 53186	SATA-Nr.: 139964 Luftmikrometer
W-Nr.: 54729	SATA-Nr.: 140574 Rändelknopf mit Schraube
W-Nr.: 51406	SATA-Nr.: 140582 Packung mit 5 Dichtelementen
W-Nr.: 51407	SATA-Nr.: 143230 Packung mit 3 Stück Luftverteillerringen

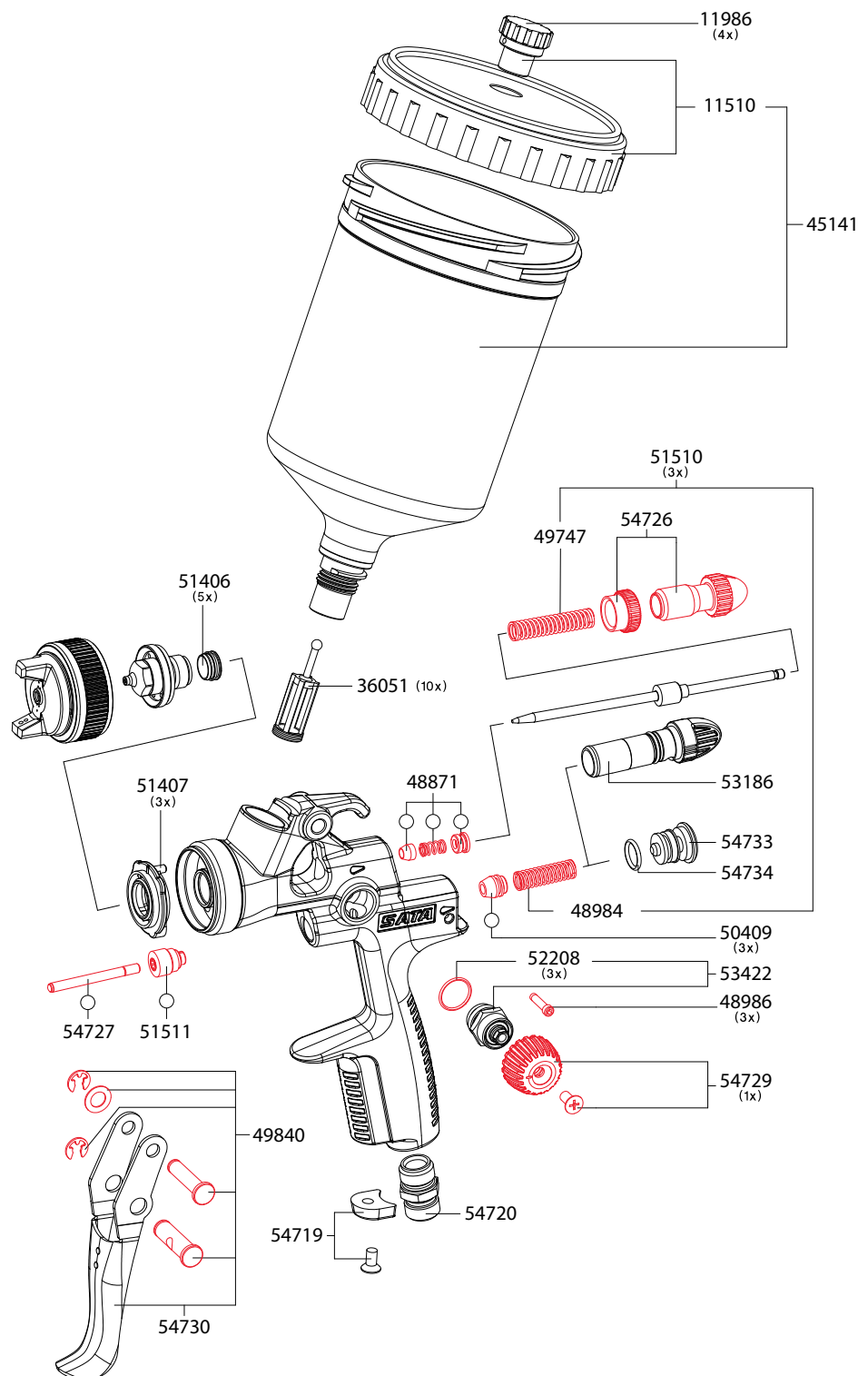

# Ersatzteile Anest Iwata LS-400 entech (HVLP) und WS-400 evotech (alte Variante)

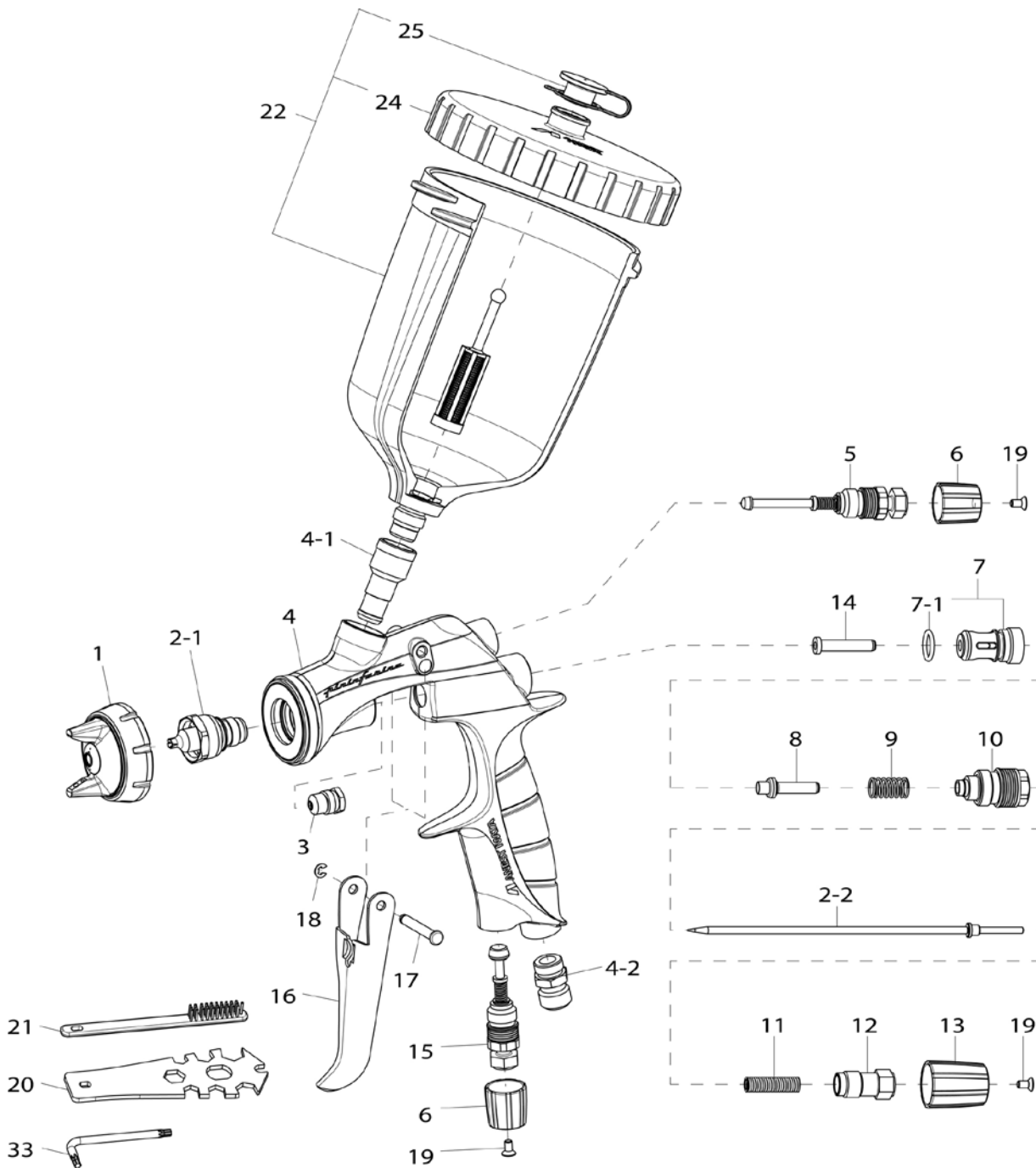



Pos.	Art.-Nr.	W-Nr.	Beschreibung
1			Luftkappe (Details siehe WS-400 / LS-400 Zubehör)
2-1+ 2-2			Düse + Nadel (Details siehe WS-400 / LS-400 Zubehör)
3	3810620	44138	Nadeldichtungspatrone
4-1	93505421	57296	Farbanschlussnippel
4-2	3660300	36036	Luftanschlussnippel
5	93505432	57297	Flachstrahlregler
6	93505471	57309	Einstellknopf klein, chrom für WS 400
	93512290	57310	Einstellknopf klein, grün für LS 400
7	3843530	36039	Luftventilsitz
7-1	6638008	36040	O-Ring
8	93505480	57298	Luftventil
9	3719530	36042	Feder Luftventil
10	93505491	57299	Farbnadelführung
11	3593530	36044	Feder Farbnadel
12	93505822	57300	Schraube für Farbnadeleinstellkopf
13	93505831	57311	Einstellknopf groß, chrom für WS 400
	93512730	57312	Einstellknopf groß, grün für LS 400
14	93935430	57301	Steckachse Luftventil
15	93505842	57302	Luftregler

16	93505850	57303	Abzugshebel
17	93505860	57305	Bolzen Abzugshebel
18	96612025	57306	Sprengring
19	93506970K	57307	Senkschraube T10 chrom (3 Stk./Pkg.) WS 400
	93512740K	57308	Senkschraube T10 schwarz (3 Stk./Pkg.) LS 400
20	93505910	57313	Pistolenschlüssel Universal
21	W2COM6163	57314	Reinigungsbürste (5 Stk./Pkg.)
22	14019100	53777	Oberbecher mit Außengewinde, 600 ccm für WS/LS 400
24	94011220	57315	Deckel für Oberbecher für WS/LS 400
25	94011230	57319	Tropfsperre (5 Stk./Pkg.)
33	03506480K	57320	Inbusschlüssel (3 Stk./Pkg.)
	93505330	57316	Luftdüsendichtung weiss (5 Stk./Pkg.)
	93505341	57317	Luftdüsendichtung schwarz (5 Stk./Pkg.)
	938941602	57318	Reparaturset 2 für WS/LS 400 (inkl. Luftventilsitz, Luftventil, Feder Luftventil, Feder Farbnadel, Steckachse Luftventil)
		57262	Einstecksiebe 60 Mesh (250 my) für WS/LS 400 (10 Stk./Pkg.)
		54064	3M PPS Adapter Nr. 43
		52300	Sata RPS Adapter



# DeVILBISS GTI PRO LITE

REF.-NR.	BESCHREIBUNG	ART.-NR.	W-NR.:	MENGE
4	Luftkappe / Haltering	JGA-156-K5	46015	1
6	TE10 Trans-tech Luftkappe	PRO-102-TE10-K	54149	1
	TE20 Trans-tech Luftkappe	PRO-102-TE20-K	54150	1
	HV30 HVLP Luftkappe	PRO-102-HU10-K	54148	1
7	Luftkappenhalterung & Dichtungen	PRO-420-K	51175	1
8	Farbdüse 1,2 GTI PRO/GTI PRO LITE	PRO-200-12K	51176	1
	Farbdüse 1,3 GTI PRO/GTI PRO LITE	PRO-200-13K	51177	1
	Farbdüse 1,4 GTI PRO/GTI PRO LITE	PRO-200-14K	51178	1
10	Sprühkopfdichtung	SN-18-1-K2	54369	1
11	Sprühkopfkrit	SN-69-K	55405	1
17	Strahlregulierventil	PRO-406-K	55406	1
23	Luftventilkit	PRO-471	55407	1
24	Farbnadel	PRO-301-K	54151	1
27	Gehäuse	SN-66-K	55408	1
28	Materialmengenregulierung	SN-67-C-K	55409	1
29	Nadelfederkit	PRO-472-K3	55410	1
32	Farb-ID-Ring (4 Farben)	SN-26-K4	51189	1
37	Kit mit Dichtung, Feder und Dichtungsmutter	SN-404-K	51185	1
41	Kit mit Abzug, Bolzen und Schraube	SP-617-CR-K	55411	1
42	Luftregulierventil	PRO-407-K	55412	1
48	Filter	KGP-5-K5	36051	1
50	Fliessbecherdeckel	GFC-402	29674	1
51	Stopfen (5 Stück)	GFC-2-K5	46237	1
52	Fliessbecher	GFC-501	11305	1
54	Werkzeugkit	SN-406	55413	1
<b>Wartungsteile</b>				
	Reparaturkit für Lackierpistole (einschließlich mit  markierter Artikel	PRO-470	54847	1
<b>Wartungsteile</b>				
	Reparaturkit für Lackierpistole (einschließlich mit  markierter Artikel	PRO-470	54847	1

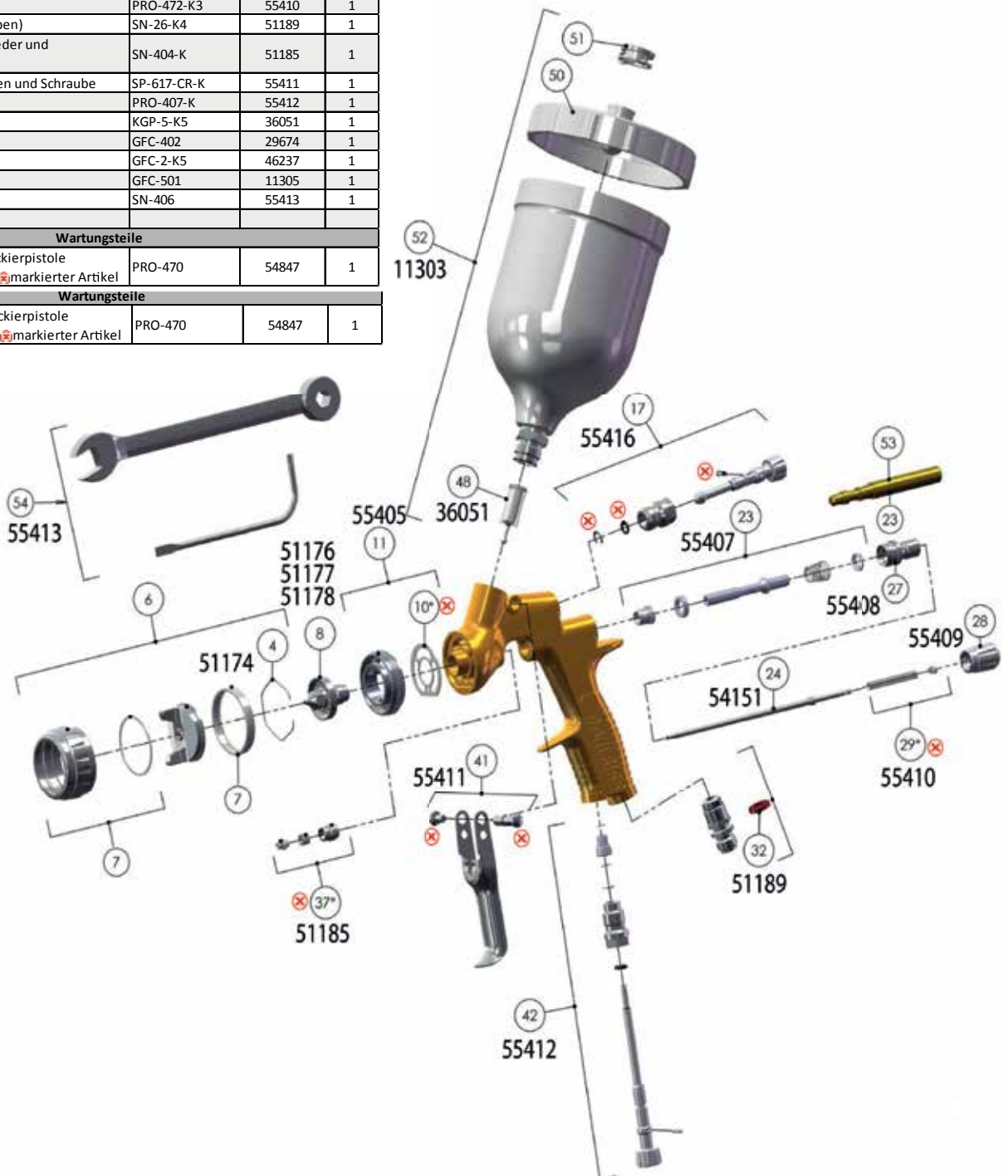

# Ersatzteile AZ3 HTE2 „AP-Merit Edition“

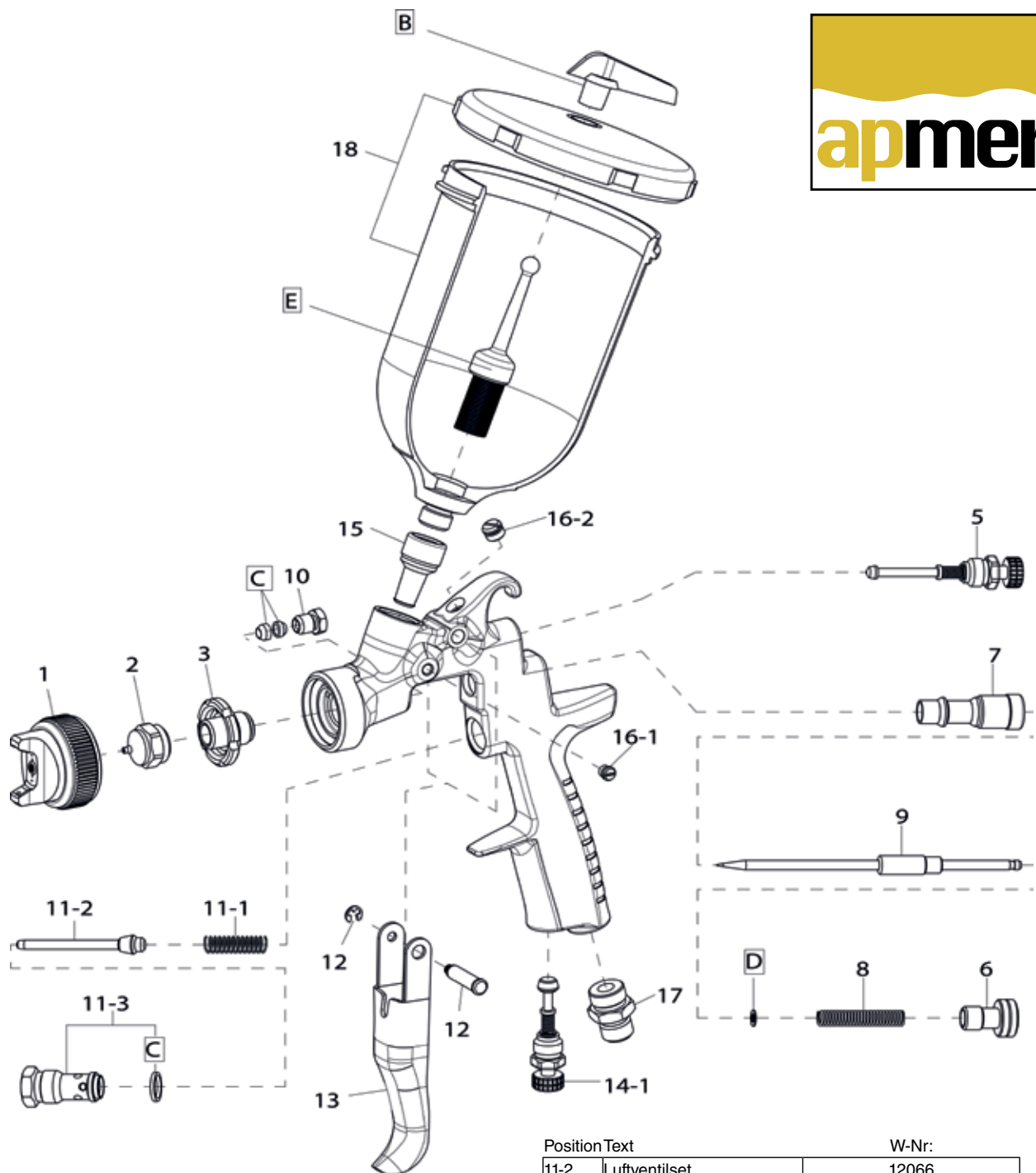

Position Text	W-Nr:
1 Luftkappe	siehe bei Zubehör AZ3 HTE2
2 + 9 Düse und Nadel	siehe bei Zubehör AZ3 HTE2
3 Düsenhalter	62159
5 Flachstgrahregler	59148
6 Materialregulierung	11152
7 Farbnadelführung	10644
8 Feder Farbnadel	60255
10 Farbnadeldichtung	11326
11 Luftventilset	11092
11-1 Rückholfeder für Luftventil	11096

Position Text	W-Nr:
11-2 Luftventilset	12066
11-3 Luftventilsitz	12042
12 Bolzen Abzugshebel	10244
13 Abzugshebel	10085
14-1 Luftregler	57373
15 Farbanschlussnippel	43117
16-1 Schraube	11709
16-2 Verschlusschraube	62160
17 Luftanschlussnippel	43118
C Dichtungsset	43119
18 Flieβbecher 600 ml	35917
B Tropfsperre (Pkg mit 5 Stk)	62161
E Filter (Pkg mit 5 Stk)	38192

# Ersatzteile Anest Iwata WS/LS-400 Serie 2

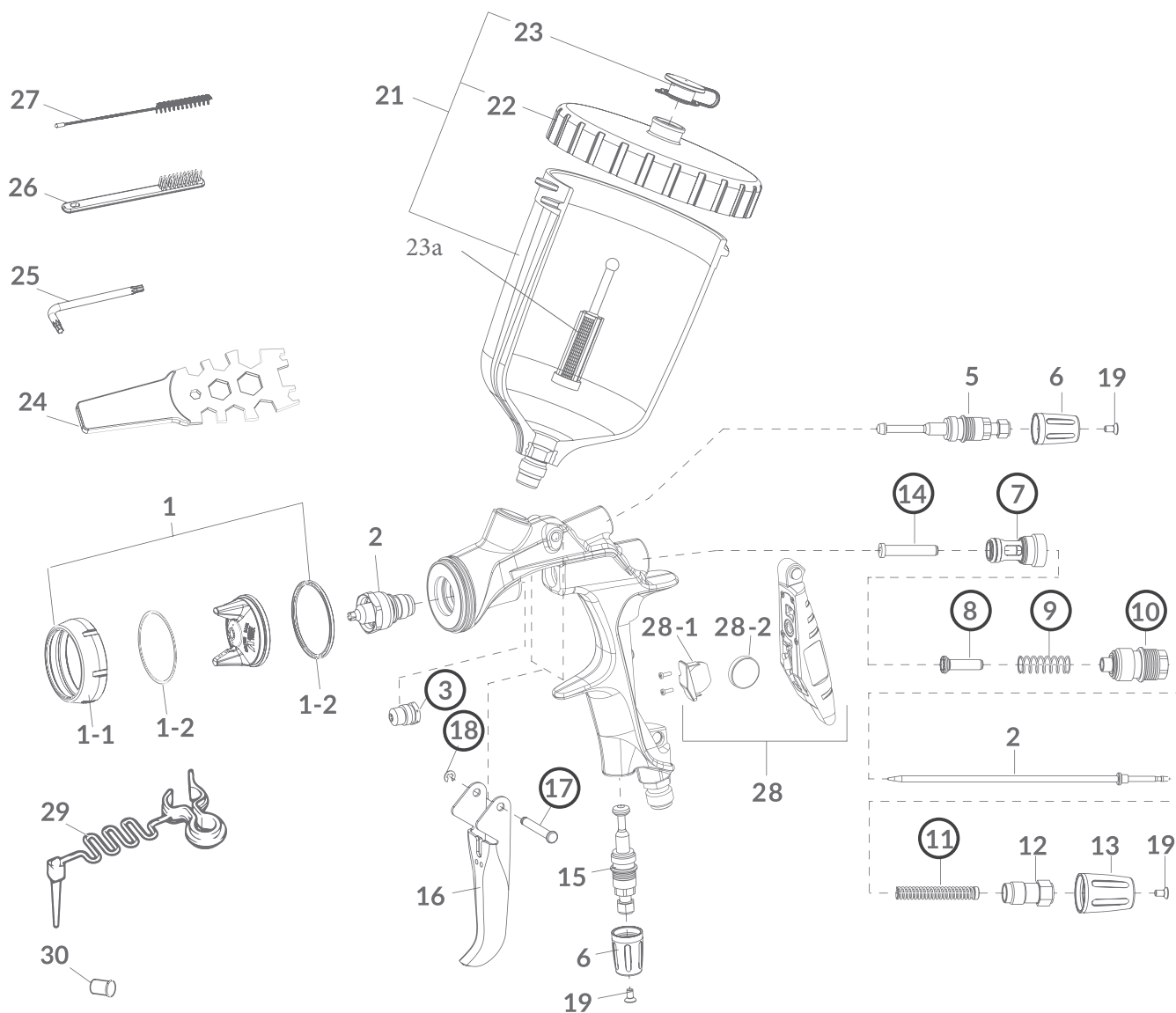

Pos.	W-Nr.	Bezeichnung
1	63333	Luftkappe komplett SR2 WS-400 Clear
	65490	Luftkappe komplett SR2 WS-400 Base
	63338	Luftkappe komplett SR2 LS-400 Base
1-1	65276	Luftkappenring WS-400 Clear
	65284	Luftkappenring LS-400 Base
1-2	63532	Luftkappendichtung
2		Düsensätze komplett auf Seite 225
3	44138	Nadeldichtungspatrone
5	65277	Flachstrahlregler
6	65278	Kappe klein chrom WS- 400
	65260	Kappe klein grün LS- 400
7	64900	Luftventilsitz WS/LS 400-2
8	64901	Luftventil WS/LS 400-2
9	64902	Feder Luftventil WS/LS 400-2
10	64903	Farbnadelführung WS/LS 400-2
11	64904	Feder Farbnadel WS/LS 400-2
12	57300	Schraube für Farbnadleinstellknopf WS/LS 400
13	65279	Kappe gross chrom WS 400-2
	65261	Einstellknopf gross grün für LS 400-2
14	64905	Steckachse Luftventil WS/LS 400-2
15	65280	Luftregler WS/LS 400-2
16	65281	Abzugshebel WS/LS 400-2
17	64906	Bolzen Abzugshebel WS/LS 400-2
18	57306	Sprengring WS/LS 400-2
19	65282	Senkschraube WS/LS 400-2 (3 Stk)

Pos.	W-Nr.	Bezeichnung
21	53777	Oberbecher AG 600 ccm
22	57315	Deckel für Oberbecher
23	65283	Tropfsperre für Oberbecher (5 Stk)
23a	57262	Einstecksiebe 250 my (10 Stk)
24	57313	Pistolenschlüssel universal
25	57320	Imbusschlüssel (3 Stk)
26	57314	Reinigungsbürste (5 Stk)
27	57866	Rundbürste 10 mm (5 Stk)
28	63398	Digitalmanometer komplett
28-1	63397	DGP1 Batteriehalter für Digitaleinheit
28-2	63396	DGP1 Batterie für Digitaleinheit
29	63394	Klammer für Abzug
30	63395	Schutzkappe (5 Stk)

**ION STAR 2 - ANTISTATISCHE PISTOLE**

... Quicker, Cleaner, Perfect Paintwork. Die smartere Antistatik-Pistole. Made in Germany - für moderne Lackierer weltweit. IONSTAR 2 ist ein Gerät, das statische Aufladung neutralisieren kann und somit die durch Staubeinschlüsse verursachten Probleme im Lackierprozess drastisch reduziert. Braucht weder Strom noch Akkus. Weniger Vorbereitung, weniger Schleif- / Polierarbeiten, weniger Nacharbeit.

- Vormontiert und sofort einsetzbar
- inklusive Standard EU-Kupplung für Druckluftschläuche
- EX (ATEX), CE imd UKCA zertifiziert
- zugelassen für den Einsatz in Lackierkabinen
- empfohlener Betriebsdruck: 2,5–3,5 Bar / 0,25–0,35 MPa / 30–50 psi
- max. Betriebsdruck: 5,5 Bar / 0,55 MPa / 80 psi
- Temperaturbereich: -15 bis 50 °C / 5 bis 122 °F / 258 bis 323 °K
- Luftmenge: ca. 150 L/Min.
- Netzspannung: 12V
- Hochspannung: 5,1 kV / ED 20 %
- Abmessung: Höhe 180 mm / Breite 110 mm / Tiefe 34 mm

**NEUE Funktionen im Vergleich zu ION STAR 1:**

- sichtbarer Arbeitsbereich mit Laser-Arbeitsradius-Anzeige
- 25 % leichter = Gewicht 240 g statt 320 g
- mindestens 80 % weniger Staubeinschlüsse
- Wartungsfreie Ionisierungsspitzen
- noch anwenderfreundlicher
- High-Tech Turbinengenerator Technologie. Noch leistungsfähiger!

**63245**  im Karton VE 1 € 1463,00/Stk X

**AUFBEWAHRUNGSBOX FÜR IONSTAR 2**

Magnetisch haftend, einfach in der Lackierkabine zu platzieren.

- ermöglicht eine einfache Einhängung und Entnahme des Ionstar 2
- schützt den Ionstar vor Schmutz und Overspray
- selbstschließend
- Ionstar 2 muss nicht vom Luftschlauch abgekoppelt werden
- L/B/H 22 x 18 x 12 cm
- Gewicht 0,58 kg

**63314**  magnetisch VE 1 € 117,28/Stk X

**SATA® DRY JET 2 TROCKENBLASPISTOLE**

Für kürzere Trocknungszeiten bei wasserbasierten Lacken. Die Trockenblaspistole SATA dry jet 2 nutzt das sogenannte Venturi-Prinzip/ zu der eingespeisten Druckluft wird ein Vielfaches an Umgebungsluft angesaugt.

- Integrierte Luftregulierung
- Luftverbrauch 270 l/min
- Einwegsieb aus dem RPS-System

**58006**  mit Anschlussnippel VE 1 € 283,00/Stk A

**ANEST IWATA AIR DRY - TROCKENBLASPISTOLE**

Trockenblaspistole zur beschleunigten Trocknung von Wasserlacken.

- Luftmenge einstellbar
- mit Sieb
- Luftverbrauch 270 L/min

**42048**  mit Anschlussnippel VE 1 € 164,00/Stk R

### ANEST IWATA AIR DRY - TROCKENBLASPISTOLE - SET

Trockenblaspistole zur beschleunigten Trocknung von Wasserlacken.

- für größere Teile

Set komplett mit Stativ und Anschlussnippel:

- 2 Einzel- Trockenblaspistolen
- mit Stativ höhenverstellbar, drehbar
- Höhe bis 180 cm einstellbar
- Luftverbrauch 2 x 270 L/min

42047  komplett VE 1 € 635,00/Stk R



### WALMEC FAN JET ABBLASKAMM

Abblaskamm für gleichmäßiges Trocknung von Wasserlacken und mehr...

- Gehäuse aus Metall / Düse aus Nylon bzw. Gummi
- Luftverbrauch: 900 L/min bei 6 bar
- inkl. Luftregelventil

65079  Breite: 10 cm VE 1 € 58,90/Stk W



### AUSBLASDÜSE 1/4" MIT GUMMIKAPPE

Ausblasnippel (Düse) aus Messing zum Entfernen von Schleifstaub usw.

44076  18 mm Ø x 55 mm VE 1 € 29,60/Stk B

**NEU!**



### AUSBLASPISTOLE IN KUGELSCHREIBERFORM

Einfaches Werkzeug für die Brusttasche. Der Kugelschreiber ist eine Ausblaspistole in Taschenformat.

- einfach am Schlauch anstecken und durch drehen öffnen

48960  mit EURO-Anschluss VE 1 € 11,07/Stk E



### AUSBLASPISTOLE MINI MIT OSHA VENTURIDÜSE

OSHA Düse und Venturi-Effekt

- klein, leicht, handlich, passt in jede Hosentasche
- inkl. Anschlussnippel

57668  Ausblaspistole VE 1 € 16,79/Stk F

57671  Wandhalterung VE 1 € 5,86/Stk F





#### AUSBLASPISTOLE KUNSTSTOFF BLAU

Leichte fein regulierbare Ausblaspistole

- mit gebogener Spitze
- inkl. Anschlussnippel

54410  mit EURO-Anschluss VE 1 € 18,63/Stk F



#### AUSBLASPISTOLE KUNSTSTOFF BLAU MIT VENTURI-EFFEKT

Leichte fein regulierbare Ausblaspistole

- OSHA Düse und Venturi- Effekt
- inkl. Anschlussnippel

54411  mit EURO-Anschluss VE 1 € 19,21/Stk F



#### TORNADOR® TROCKENREINIGUNGSPISTOLE BASIC

Reinigungspistole auf Basis der Tornador-Technik zum schnellen und effizienten Reinigen von allen schwer zugänglichen Stellen: z.B. Lüftungsschlitze, Sitzschienen, Türablagefächer, Armaturen Bretter etc.

- Luftdruck: 8 bar
- Gewicht: 0,4 kg
- Luftverbrauch: 100 L/min
- Druckluftanschluss: ¼"

64924  mit EURO-Anschluss VE 1 € 109,96/Stk A



#### POLYURETHAN SPIRALSCHLAUCH 6 LFM

Ideal in Kombination mit Ausblaspistolen. Mit Sicherheitkupplung und Stahlstecknippel.

- max. Betriebsdruck: 12 bar
- Länge: 6 m
- Sicherheitskupplung: ESI 07
- Durchmesser Innen/ Außen (mm): 8 x 12

59775  blau VE 1 € 106,13/Stk H

## SONSTIGE PISTOLEN

### TORNADOR GUN BLACK Z-20S IMPULS- REINIGUNGSPISTOLE

Die Profi-Reinigungspistole für PKW, LKW, Busse, Taxen und Nutzfahrzeuge, aber auch für die Industrie, Gebäudereinigung, Luft- und Schifffahrt. Tornador® BLACK Z-020S mit neuer Ergonomie und Performance, exzellenter Haptik und kälteisolierenden und vibrationsarmen Griffschalen. Das Rotationsset ist ausgestattet mit abgedichteten Kugellagern, die die Tornador® BLACK in die Lage versetzen, auch mit kleinen oder mobilen Kompressoren zu arbeiten, weil das volle Leistungspotenzial schon bei 4,5 bar zur Verfügung steht. Der Verschleiß ist minimiert, da das Rotations-Set nicht mehr mit dem Auslasstrichter in Kontakt kommt. Mit der Tornador® BLACK Z-020S können Sie schon bei einem Arbeitsdruck von ca. 4,5 bar eine hervorragende Tiefenreinigung erreichen. Die Tornador® BLACK Z-020S kann sogar mit einem 240V-2,2kW Kolbenkompressor betrieben werden, sofern er über ein Fördervolumen von mindestens 270 L/min. verfügt. Damit ist die Tornador® BLACK Z-020S nicht nur für den stationären, sondern auch für den mobilen Einsatz bestens geeignet. Die zuverlässige Rotationstechnik der Tornador® BLACK Z-020S spart nicht nur Zeit und Geld, sondern zeichnet sich auch durch verringerte Geräuschemissionen und weniger Vibrationen aus.

**61794**  1 L Behälter VE 1 € 180,02/Stk A



### TORNADOR® CLEAN-KFZ-UNIVERSALREINIGER

Reiniger-Konzentrat 1 : 10 speziell entwickelt für die Nutzung mit den Original Tornador® Reinigungspistolen. Reinigt kraftvoll und dennoch schonend! Durch die spezielle Zusammensetzung ist der Reiniger auch bestens für Allergiker geeignet und geruchsneutral.

- ohne Tenside
- ohne Enzyme
- ohne Bleichmitte
- ohne Lösungsmittel

**54680**  1 L Gebinde VE 1 € 18,64/Stk A



### TORNADOR® HILFSMITTEL UND ERSATZTEILE

Ergänzungsprodukte und Ersatzteile für TORNADOR® Gun.

2)	<b>54678</b>		Reinigungspinsel	VE 1	€ 18,22/Stk	A
1)	<b>54677</b>		Trockentuch 66 x 43 cm	VE 1	€ 17,31/Stk	A
5)	<b>54218</b>		Kreiselrohr	VE 1	€ 18,56/Stk	H
4)	<b>54739</b>		Trichterrohr weiß mit Edelstahlinsatz	VE 1	€ 16,09/Stk	H
6)	<b>60825</b>		Kreiselrohr für Tornador Gun Black	VE 1	€ 60,07/Stk	H
3)	<b>60826</b>		Außenrohr schwarz matt für Tornador Gun Black	VE 1	€ 10,18/Stk	H



### AIRGUNSA P6 SPRÜHPISTOLE

Sprühpistole zum leichten auftragen, zerstäuben von dünnen Materialien wie Öle, Petroleum, Reinigungslösungen, Silikonentferner usw.

- Einstellbare Materialdüse, mit 1 Liter Aluminium- Hängebecher
- Luftverbrauch 245 L/min bei 6 bar
- Gewicht 850 Gramm

**36263**  1 L Behälter VE 1 € 111,22/Stk B



**MINI-DRUCKKESSEL-SET 2 L**

Mobiles Lackiergerät zur Beschichtung größerer Flächen.

Set bestehend aus:

- Druckkessel mit 2 Liter Inhalt, mit Druckregler und Tragegriff
- SATAjet® 1000 K RP Kesselpistole mit Düsensatz 1,1 mm
- Tandemschlauch mit Kombi-Materialschlauch mit Schutzüberzug, Verschraubungen, Länge 1500 mm
- Farbfiltergehäuse Edelstahl mit Spaltfilter 60 Maschen
- gebogenes Edelstahl-Zulaufrohr für handliches Arbeiten

**62958**  komplett VE 1 € 1219,96/Stk A

**4233 EDELSTAHL- AIRLESSGERÄT**

Für größere Beschichtungsarbeiten an LKW oder Baufahrzeugen.

- 4,2 Liter Edelstahlpumpe mit Hochdruckfilter Edelstahl
- Druckübersetzung 33 : 1 maximale Förderleistung bei freiem Durchfluss: 4,2 L/min
- Fördermenge pro Doppelhub: 27 ccm
- Materialdruck: 254 bar
- sehr leiser Lauf, Doppel- Entlüftungsrohr für schnelles pulsationsfreies umschalten
- serienmäßig mit Rückschlagventil
- geschlossene Trennmittelkammer, selbst nachstellende Materialpackungen
- Ansaugung über 6-Liter Oberbehälter
- Druckregler 1-fach für Pumpen- Druckeinstellung
- Fahrwagen mit Schlauch- und Pistolenhalterung
- Airless-Pistole mit Einsteckfilter und Hartmetall- Wendedüse mit Bohrung und Spritzwinkel nach Wahl
- 7,5 lfm Airless-Schlauch

**48406**  mit Fahrwagen VE 1 € 2418,32/Stk R

**4233 EDELSTAHL- AIRLESSGERÄT AIR-COMBI**

Für größere Beschichtungsarbeiten an LKW oder Baufahrzeugen.

- 4,2 Liter Edelstahlpumpe mit Hochdruckfilter Edelstahl
- Druckübersetzung 33 : 1 maximale Förderleistung bei freiem Durchfluss: 4,2 l/min
- Fördermenge pro Doppelhub: 27 ccm
- Materialdruck: 254 bar
- sehr leiser Lauf, Doppel- Entlüftungsrohr für schnelles pulsationsfreies umschalten
- serienmäßig mit Rückschlagventil
- geschlossene Trennmittelkammer, selbst nachstellende Materialpackungen
- Ansaugung über 6-Liter Oberbehälter
- Druckregler 2-fach für Pumpen- Druckeinstellung und Druckeinstellung Zerstäuberluft
- Fahrwagen mit Schlauch- und Pistolenhalterung
- Air-Combi Pistole mit Spritzstrahl- Breitenverstellung, Anzugskraft- Verstellung, Einstellung des Zerstäuberdruckes direkt an der Pistole, mit Hartmetalldüse mit Bohrung und Spritzwinkel nach Wahl
- 7,5 lfm Tandemschlauch (kombinierter Material/Luftschlauch)

**48408**  mit Fahrwagen VE 1 € 3016,90/Stk R

**AIRLESSGERÄT KOMPLETT ELEKTRISCH**

Unabhängig vom Druckluftnetz, ideal für größere Beschichtungen

- maximaler Arbeitsdruck 240 bar
- max Förderleistung bei 120 bar: 2,5 L/min
- größte Düse 0,21 inch
- mit 6 Liter Oberbehälter und Rücklaufschlauch
- inkl. Druckmanometer, Edelstahl- Ansaugventil mit Ventildrücker
- Hochdruckschlauch NW 4 mit 7,5 lfm Länge, NPS 1/4"
- Airlesspistole inkl. Wendedüse nach Wahl, Düsenreinigung ohne Werkzeug
- 240 Volt/50 Hz

**54656**  mit Fahrwagen VE 1 € 2176,79/Stk R

## WAGNER MEMBRANGERÄT ZIP52 MIT SATAJET® 1000 K RP

Fahrbare Komplettanlage zum Verarbeiten von größeren Mengen an Material. Pumpe speziell behandelt zur Verarbeitung von wasserverdünnbaren als auch herkömmlichen Materialien. Durch die sehr feine Luftzerstäubung können auch Top-Lackiererergebnisse erzielt werden (z. B. Busse, LKW- Chassis, usw.)

- Doppelmembranpumpe aus leitfähigem Polypropylen Membran Teflon, Ventilsitze und Kugeln aus Edelstahl
- Pumpe fertig montiert mit 3 Druckreglern (Pumpendruck, Zerstäuberdruck, Druck für Pulsationsdämpfer)
- Zirkulationseinrichtung für Reinigung und gutes Ansaugen
- Pulsationsdämpfer und Materialfilter für kontinuierlichen Materialfluss
- 6 Liter Oberbehälter mit Zulaufrohren Edelstahl
- SATAjet® 1000 K RP Kesselpistole mit Düsensatz 1,3 mm (oder nach Wahl)
- Fahrwagen verchromt
- lösemittelbeständige Material- Spezialschläuche
- Druckübersetzung 1 : 1 max. Druck-Eingang 8 bar

### Filterempfehlung bei Verwendung Düse 1,1 (Decklacke):

Pumpenfilter 46883 (100 Maschen, Kennfarbe weiss), Pistolenfilter 30230 (100 Maschen, Kennfarbe schwarz)

### Filterempfehlung bei Verwendung Düse 1,3 (Grundierungen, Selemix Industrielacke):

Pumpenfilter 58086 (60 Maschen, Kennfarbe schwarz), Pistolenfilter 30231 (60 Maschen, Kennfarbe weiß)

Wahlweise gegen Aufpreis auch mit SATAjet 3000 K oder Anest Iwata W200 lieferbar!

47013  mit Fahrwagen VE 1 € 2872,74/Stk X



## ZUBEHÖR FÜR AIRLESSGERÄTE

### AIRLESSPISTOLE RST2 SCHWARZ

- inkl. Drehgelenk und Material-Einsteckfilter im Handgriff
- Lieferung ohne Trade Tip Düse 2 (bitte separat bestellen unter WAGNER TRADE TIP 2)
- Anschlussgewinde 11/16"/ Eingang 1/4"
- bis 500 bar
- Edelstahl

61793  VE 1 € 190,30/Stk E



### DÜRR AIR COMBI PISTOLE 2100

Handliche, sehr massive und robuste luftunterstützte Airlesspistole für allerbestes Spritzbild auch bei schwierig zerstäubbaren Materialien (z.B.Wasserlacke)

- alle farbberührenden Teile aus Edelstahl
- inkl. Kugelgelagertem Materialdrehgelenk, inkl. Luftdrehgelenk
- langer Einsteckfilter für lange Standzeit
- Düse nach Wahl mit integrierter Vorzerstäuberdüse für optimales Spritzbild
- Strahl/Breitenverstellung dank integriertem zusätzlichem Manometer
- Pistole komplett mit Düse (Größe bitte angeben)

52860  VE 1 € 988,00/Stk F





## MASPRA WENDEDÜSE

UMDREHEN UND REINIGEN OHNE WERKZEUG!  
Für Wagner und Graco Pistolen geeignet.

Düsencode:

Erste Ziffer = Strahlbreite in Grad

Zweite Ziffer = Düsengröße in inch

65029		Wendedüse 211 20 Grad Düse 0,011 inch	VE 1	€ 28,00/Stk	E
65031		Wendedüse 213 20 Grad Düse 0,013 inch	VE 1	€ 28,00/Stk	E
65295		Wendedüse 219 20 Grad Düse 0,019 inch	VE 1	€ 28,00/Stk	E
65287		Wendedüse 411 40 Grad Düse 0,011 inch	VE 1	€ 28,00/Stk	E
65292		Wendedüse 415 40 Grad Düse 0,015 inch	VE 1	€ 28,00/Stk	E
65032		Wendedüse 419 40 Grad Düse 0,019 inch	VE 1	€ 28,00/Stk	E
65030		Wendedüse 413 40 Grad Düse 0,013 inch	VE 1	€ 28,00/Stk	E
63346		Wendedüse 425 40 Grad Düse 0,025 inch	VE 1	€ 28,00/Stk	E
63347		Wendedüse 427 40 Grad Düse 0,027 inch	VE 1	€ 28,00/Stk	E
64962		Wendedüse 431 40 Grad Düse 0,031 inch	VE 1	€ 28,00/Stk	E
65288		Wendedüse 511 50 Grad Düse 0,011 inch	VE 1	€ 28,00/Stk	E
65290		Wendedüse 513 50 Grad Düse 0,013 inch	VE 1	€ 28,00/Stk	E
65294		Wendedüse 517 50 Grad Düse 0,017 inch	VE 1	€ 28,00/Stk	E
63345		Wendedüse 521 50 Grad Düse 0,021 inch	VE 1	€ 28,00/Stk	E
63348		Wendedüse 527 50 Grad Düse 0,027 inch	VE 1	€ 28,00/Stk	E
64961		Wendedüse 531 50 Grad Düse 0,031 inch	VE 1	€ 28,00/Stk	E
65289		Wendedüse 611 60 Grad Düse 0,011 inch	VE 1	€ 28,00/Stk	E
65291		Wendedüse 613 60 Grad Düse 0,013 inch	VE 1	€ 28,00/Stk	E
65293		Wendedüse 615 60 Grad Düse 0,015 inch	VE 1	€ 28,00/Stk	E
63350		Düsenhalter F- Gewinde (Wagner) 11/16" für Maspra Wendedüsen	VE 1	€ 18,00/Stk	E
63351		Düsenhalter G- Gewinde (Graco) 7/8" für Maspra Wendedüsen	VE 1	€ 18,00/Stk	E
63349		Dichtungsset für Düsenhalter (5 Stk/Pkg)	VE 1	€ 18,00/Pkg	E

## OPTIMA AIR COMBI DÜSEN FÜR OPTIMA 2100 PISTOLEN









Alle Düsen mit integriertem Vorzerstäuber (2 Düsen in einem) für besten Spritzstrahl.

52917		Aircoatdüse AP Gr. 409 VE 1 (423) mit Vorzerstäuber	€ 99,90/Stk	F
54660		Aircoatdüse AP Gr. 211 VE 1 (228) mit Vorzerstäuber	€ 99,90/Stk	F
52919		Aircoatdüse AP Gr. 411 VE 1 (428) mit Vorzerstäuber	€ 99,90/Stk	F
54661		Aircoatdüse AP Gr. 611 VE 1 (628) mit Vorzerstäuber	€ 99,90/Stk	F
54662		Aircoatdüse AP Gr. 213 VE 1 (233) mit Vorzerstäuber	€ 99,90/Stk	F
52918		Aircoatdüse AP Gr. 413 VE 1 (433) mit Vorzerstäuber	€ 99,90/Stk	F
54663		Aircoatdüse AP Gr. 613 VE 1 (633) mit Vorzerstäuber	€ 99,90/Stk	F
58818		Luftkappe 40-90 Grad VE 1	€ 125,50/Stk	W
59058		Luftkappe 10-30 Grad VE 1	€ 153,00/Stk	W



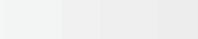
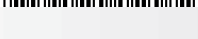

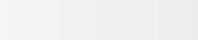
## ERSATZTEILE (FILTER), USW.

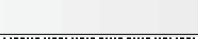
Ersatzteile wie Filter usw. für Airlesspistole und Air-Combi Pistole.

1)	11349		Pistolen-Einsteckfilter VE 1 rot 200 Maschen/ für Düsen 0,011 bis 0,013 inch	€ 3,50/Stk	P
2)	11347		Pistolen-Einsteckfilter VE 1 gelb 100 Maschen/ für Düsen 0,013 bis 0,017 inch	€ 4,50/Stk	P
3)	11350		Pistolen-Einsteckfilter VE 1 weiss 60 Maschen/ für Düsen 0,019 bis 0,023 inch	€ 3,33/Stk	P
4)	12523		HD-Filtereinsatz VE 1 schwarz 100 M schwarz, für Pumpe AP-Merit 4233 (vor Einsteckfilter gelb)	€ 8,34/Stk	B
5)	12524		HD-Filtereinsatz VE 1 rot 150 M rot, für Pumpe AP-Merit 4233 (vor Einsteckfilter rot)	€ 4,28/Stk	B
6)	12525		HD-Filtereinsatz VE 1 weiss 200 M weiss, für Pumpe AP-Merit 4233 (vor Einsteckfilter rot, bei Einsatz von 0,09 inch Düsen)	€ 7,14/Stk	B
7)	10825		Hochdruckschlauch VE 1 7,5 lfm NW 4 Anschlüsse/ Anschlüsse NPS 1/4" Edelstahl	€ 77,50/Stk	B
8)	10824		Hochdruckschlauch VE 1 7,5 lfm NW 4 Anschlüsse/ Anschlüsse M16x1,5 (Wagner)	€ 77,50/Stk	B
9)	21661		Tandemschlauch VE 1 7,5 lfm mit Edelstahlschlauchpaket/ Anschlüssen NPS 1/4" NW 4/6	€ 115,00/Stk	B
10)	21662		Tandemschlauch VE 1 7,5 lfm mit Edelstahlschlauchpaket/ Anschlüssen M 16 x 1,5 NW 4/6	€ 120,00/Stk	B
12)	30230		Spaltfilter schwarz VE 1 100 Mesh für Siebgehäuse/ passend bei SATA, Devilbiss, Graco	€ 10,53/Stk	H
13)	30231		Spaltfilter weiss, VE 1 60 Mesh für Siebgehäuse/ passend bei SATA, Devilbiss, Graco	€ 10,33/Stk	H



55146		Spaltfilter gelb 200 Mesh für Siebgehäuse/ passend bei SATA, Devilbiss, Graco	VE 1	€ 15,97/Stk	H
58086		Filter 60 M schwarz für Zip 52	VE 1	€ 10,94/Stk	R
46883		Filter 100 M weiss für Zip 52	VE 1	€ 10,94/Stk	R

## STRAHLGERÄTE UND ZUBEHÖR



### SANDSTRAHLPISTOLE STRAHLFIX FÜR KLEINE FLÄCHEN

Kleine Sandstrahlpistole mit Rückgewinnung des Strahlmittels durch Absaugung in den angebrachten Staubsack.

- inkl. 3 Aufsätzen (für Rundungen, Flächen und Kanten)

62482		komplett	VE 1	€ 92,07/Stk	F
-------	---	----------	------	-------------	---



### AIRGUNSA ST1 SANDSTRAHLPISTOLE

Sandstrahlpistole mit gehärteter Strahldüse 5 mm.

- mit 1 Liter Aluminium- Hängebecher
- Einstellbare Strahldüse
- Luftverbrauch 308 L/min
- Gewicht 780 Gramm

36266		1 L Behälter	VE 1	€ 117,70/Stk	B
-------	---	--------------	------	--------------	---



### AIRGUNSA ST SANDSTRAHLPISTOLE

Sandstrahlpistole mit gehärteter Strahldüse 5 mm.

- flexibler Material- Ansaugschlauch
- Luftverbrauch 320 L/min
- Gewicht 1020 Gramm

39751		mit Absaugschlauch	VE 1	€ 143,00/Stk	B
-------	---	--------------------	------	--------------	---



### AP-MERIT QUICK-BLAST SPEZIALSTRAHLMITTEL

Spezialstrahlmittel in sehr feiner (0,1 bis 0,25 mm) Körnung. Zur Verwendung in Druckstrahl oder Injektorstrahlgeräten.

ACHTUNG! VERSAND NUR INNERHALB ÖSTERREICHS MÖGLICH! NACH DEUTSCHLAND NUR GEGEN AUFPREIS (=ZUSÄTZLICHE FRACHTKOSTEN) MÖGLICH!

51512		25 kg Eimer	VE 1	€ 38,52/Stk	F
-------	---	-------------	------	-------------	---

Waschgeräte für Spritzpistolen	276
Arbeits- und Vernetzungstisch	282
Lagerschränke	282
Destillator für Lösemittel	284
Lackierständer und mehr	284
Papierabroller	289
Folienabroller	290
Pressen für Abfälle	290
Lackieranlagen, Vorbereitungsplätze	291
Spritzkabinenfilter	292
IR-Infrarot-Trockner	295
Druckluftwerkzeuge	296
Rührwerke und Lackmischer	299
Druckluftwerkzeuge Zubehör	301
Festool IAS System	313
Elektrowerkzeuge Schleifmaschinen	315
Elektrowerkzeuge Poliermaschinen und Hilfsgeräte	318
Akku-Geräte	319
Komplett-Schleifset	324
Werkzeugwagen	325
Zubehör für Schleifgeräte	327
Sauger	333
Sauger Zubehör	335
Messgeräte und Ergänzungen	338
Tageslichtlampen	340
Heißluftgeräte	341
UV-Geräte und Zubehör	342
Sonstige Hilfsmittel	342
Ersatzteile	345

# WERKZEUGE

**HINWEIS:** Auf Grund der angespannten Rohstoff-Situation am Weltmarkt und den ständig steigenden Energiepreisen sind die enthaltenen Preise im Katalog nur Richtpreise und können abweichen. Tagesaktuelle Preise finden Sie unter [www.autolackprofi.com](http://www.autolackprofi.com)



**Zoneneinteilung, Gerätegruppen und -kategorien**

Brennbare Stoffe	Zone nach DIN EN 60079-10	Erläuterungen	Geräte-Gruppe	Geräte-Kategorie
Gase, Dämpfe, Nebel	Zone 0	Bereiche, in denen gefährliche, explosionsfähige Atmosphäre ständig oder langfristig vorhanden ist.	II	1G
	Zone 1	Bereiche, in denen damit zu rechnen ist, dass gefährliche, explosionsfähige Atmosphäre gelegentlich auftritt.	II	1G oder 2G
	Zone 2	Bereiche, in denen damit zu rechnen ist, dass gefährliche, explosionsartige Atmosphäre nur kurzzeitig auftritt.	II	3G, 2G oder 1G
Stäube	Zone 20	Bereiche, in denen gefährliche, explosionsartige Atmosphäre langfristig oder häufig vorhanden ist.	II	1D
	Zone 21	Bereiche in denen damit zu rechnen ist, dass gefährliche, explosionsartige Atmosphäre gelegentlich durch Aufwirbeln abgelagerten Staubes kurzzeitig auftritt.	II	2D oder 1D
	Zone 22	Bereiche, in denen gefährliche, explosionsfähige Atmosphäre in Form einer Wolke aus in der Luft enthaltenem, brennbaren Staub normalerweise nicht oder nur kurzzeitig auftritt.	II	3D

**Lagerung von brennbaren Flüssigkeiten**

Gefahrenkategorie

Gefahrenkategorie: 1	Abgrenzung: Flammpunkt unter 23°C / Siedebeginn höchstens 35°C
Gefahrenkategorie: 2	Abgrenzung: Flammpunkt unter 23°C / Siedebeginn mehr als 35°C
Gefahrenkategorie: 3	Abgrenzung: Flammpunkt zwischen 23 und 60°C (ohne Gasöle, Petroleum)
Gefahrenkategorie: 4	Abgrenzung: Gasöle (z.B. Diesel, Heizöl) / Petroleum

Die „geringe Lagermenge“ siehe Tabelle Ziffer 1 darf immer gelagert werden.  
 Die Lagerungen hat auf einer Auffangwanne zu erfolgen. (zum Beispiel: Regal auf Wanne)  
 (Auf die Lagerverbote – unzulässige Lagerung wird hingewiesen)

Wenn diese Mengen oder die Gebindegrößen überschritten werden, muss die Lagerung in einem Sicherheitsschrank oder Lagerraum gem. VbF 2023 (Lacklager) stattfinden.

Lagerung: Gem. VbF 2023 §33 Abs1 Ziffer 1 (gilt zum Beispiel in einem Vernetzungs- und Reinigungsraum)

		höchstzulässige Lagermenge in Liter			
Ort		Gefahrenkategorie			
		1	2	3	4
<b>je Brandabschnitt in Gebäuden (mit Ausnahme von Lagerräumen und Lagergebäuden)</b>					
1. außerhalb von Sicherheitsschränken in Arbeits-, Verkaufs- oder Vorratsräumen	bis 500 m <sup>2</sup> Grundfläche ohne Gefahrenkategorie 1	-	100	600	1000
	bis 500 m <sup>2</sup> Grundfläche mit Gefahrenkategorie 1	10	50	300	500

maximale Gebindegrößen			
Gefahrenkategorie			
1	2	3	4
<b>nicht bruchfest bis:</b>			
-	2,5	2,5	5
<b>bruchfest bis:</b>			
2,5	10	25	-

Unzulässige Lagerung §31. Brennbare Flüssigkeiten dürfen nicht gelagert werden:

- in Ein-, Aus- und Durchgängen, sowie in Ein-, Aus- und Durchfahrten,
- In Gängen und Stiegenhäusern
- in Pufferräumen und Schleusen,
- In Dachböden, Schächten, Kanälen und schlecht durchlüfteten beengten Bereichen,
- in Schaufenster und Schaukästen,
- Auf oder unter Stiegen, Rampen, Laufstegen Podesten und Plattformen,
- in Lüftungs- und Klimazentralen, elektrischen Betriebsräumen und Ausstellräumen für EDV- Großrechner, Brandmeldezentralen und ähnlichen Zwecken dienenden Räumen,
- in Sanitäräumen, Sanitäräumen, Abstellräumen, Aufenthalts- und Bereitschaftsräumen sowie in Räumen, die Arbeitnehmern von Arbeitsgebern für Wohnzwecke oder zum Zweck der Nächtigung zur Verfügung gestellt werden,
- auf Fluchtwegen und in gesicherten Fluchtbereichen,
- im Abstand von jeweils mindestens 2 m allseitig um Notausgänge, Notausstiege, Notstiegen und Notleitern, außer im Inneren von Lagerräumen.

Lagermengen Sicherheitsschrank:

		höchstzulässige Lagermenge in Liter			
Ort		Gefahrenkategorie			
		1	2	3	4
2. in Sicherheitsschränken in Arbeits-, Verkaufs- oder Vorratsräumen, sofern §12 Abs. 1 Z 4 nichts anderes vorsieht		50	500	2500	5000

Angaben ohne Gewähr

## ROSAUTO SPRITZPISTOLENWSCHGERÄT KOMPLETT FÜR WASSER/LÖSEMittel

Vollautomatische und manuelle Version für Lösemittel und Wasserlacke  
(4 Arbeitsplätze in EINEM):

### Beschreibung Lösemittelgerät:

Die Spritzpistole kann sowohl vollautomatisch wie manuell gereinigt werden. Im Vollautomaten wird die Pistole mit arretiertem Abzug und verschlossenem Luft-Eingang eingelegt (Spezialzange wird mitgeliefert). Luftkappe, Becher, Becherdeckel, Pistolenfilter, Rührstab können eigens auf Halterungen aufgelegt werden (patentiertes Ablagesystem). Nach Schließen des Deckels wird die Zeitschaltuhr betätigt und eine massive, stabile Membranpumpe reinigt die Pistole und Teile von außen und innen über mehrere angeordnete Düsen mit Verdünnung zur Vorreinigung. Nach Ablauf der Vorreinigungszeit wird mit einer 2. Membranpumpe saubere Verdünnung durch die gleichen Düsen gepumpt um die Endreinigung durchzuführen. Ein zusätzlicher manueller Waschplatz ist ebenfalls vorhanden um manuelle Reinigungsarbeiten durchzuführen. Druckluft-Schlauch für Anschluss Spritzpistole zum spritzen von Verdünnung als auch Muster spritzen. Die Behälter mit Verdünnung stehen in einer Auffangwanne. Dicht schließende Anschlussadapter für die Verdünnerkannen, verwechseln der Zu- und Ablaufschläuche beim wechseln der Kanister daher unmöglich.

### Beschreibung Wasserlackgerät:

Zur Vorreinigung wird wieder aufbereitetes Wasser verwendet, daher sparsam. Die gewaschenen Teile können mittels beiliegender Ausblaspistole trocken geblasen werden. Wenn das Wasser im Vorreinigungstank stark verschmutzt ist, wird Spaltpflichtmittel zugesetzt und das Becken über einen Druckluftrührer aufgerührt. Das Schmutzwasser wird ausgeflockt und das darin enthaltene Wasser trennt sich vom Schmutz. Dann wird das gesamte Becken über einen Filterkorb entwässert. Der Farbsatz bleibt im Filterkorb zurück und das so gewonnene Wasser kann zur Reinigung wiederverwendet werden. Betrieb mit Druckluft. Zusätzlich ist eine automatische Waschstation zur Vorreinigung der Pistolen integriert. Diese kann gleichzeitig in Betrieb genommen werden, wenn im vorderen Bereich manuelle Wascharbeiten durchgeführt werden. Nach öffnen des Frontdeckels schaltet sich die pneumatische Absaugung automatisch ein, damit der Lackierer beim waschen nicht schädlichen Lösemitteldämpfen ausgesetzt ist. Als Option ist ein Aktivkohlefilter lieferbar, um auch Restdämpfe an Lösemitteln in der Absaugluft auszufiltern.

- Betrieb komplett mit Druckluft, daher EX- geschützt
- komplett aus Edelstahl gefertigt
- Gewicht 114 kg
- Masse: 1190 mm Breite 690 mm Tiefe 1490 mm Höhe
- Absauganschluss: 150 mm, 3 lfm flexibler Absaugschlauch werden mitgeliefert
- inklusive ATEX/VEXAT Zertifikat für ATEX Zone II 2G

**59949**  für Wasserlacke und VE 1 € 5555,00/Stk R  
Lösemittellacke





## ROSAUTO SPRITZPISTOLENWSCHGERÄT FÜR LÖSEMittelLACKE

### Manuelle Version für Lösemittellacke:

Waschgerät zur Spritzpistolenreinigung. Mit 2 Pumpen und integrierter Absaugung der Lösemitteldämpfe. Ein Kreislauf dient zur Vorreinigung, ein zweiter zur Endreinigung der Pistole. Beim 2. Kreislauf wird saubere Verdünnung verwendet, die dem ersten Kreislauf zugeführt wird. So wird auch die Verdünnung zur Vorreinigung stets mit ein wenig frischer Verdünnung angereichert. Nach öffnen des Frontdeckels schaltet sich die Absaugung automatisch ein, damit der Lackierer beim waschen nicht schädlichen Lösemitteldämpfen ausgesetzt ist. Es können auch kleine Musterbleche gespritzt werden. Betrieb komplett mit Druckluft, daher EX- geschützt. Gerät hat die gleichen Abmessungen wie Type 59664 und kann so als 2-er Einheit nebeneinander gestellt werden. Premium-Version enthält eine zusätzliche Pumpe. Mit dieser Pumpe wird ein innen gespeister Reinigungspinsel versorgt.

- Betrieb mit Druckluft
- Gewicht 40 kg, aus Edelstahl gefertigt
- Masse: 495 mm Breite 690 mm Tiefe 1520 mm Höhe
- Absauganschluss: 120 mm
- Anschlussdruck 6 bar
- inklusive ATEX/VEXAT Zertifikat für ATEX Zone II 2G

**59584**  für Lösemittellacke, VE 1 € 1515,43/Stk R  
Standard-Version

**59585**  für Lösemittellacke, VE 1 € 2009,88/Stk R  
Premium-Version





### ROSAUTO SPRITZPISTOLENWSCHGERÄT FÜR WASSERLACKE

#### Manuelle Version für Wasserlacke:

Zur Vorreinigung wird wieder aufbereitetes Wasser verwendet, daher sparsam. Die gewaschenen Teile können mittels beiliegender Ausblaspistole trocken geblasen werden. Wenn das Wasser im Vorreinigungstank stark verschmutzt ist, wird Spaltpfennigmittel zugesetzt und das Becken über einen Drucklufrührer aufgerührt. Das Schmutzwasser wird ausgeflockt und das darin enthaltene Wasser trennt sich vom Schmutz. Dann wird das gesamte Becken über einen Filterkorb entwässert. Der Farbsatz bleibt im Filterkorb zurück und das so gewonnene Wasser kann zur Reinigung wieder verwendet werden. Gerät hat die gleichen Abmessungen wie Type 59584 oder 59585 und kann so als 2-er Einheit nebeneinander gestellt werden.

- Betrieb mit Druckluft
- Gewicht 40 kg, komplett aus Edelstahl gefertigt
- Masse: 495 mm Breite 690 mm Tiefe 1520 mm Höhe
- inklusive ATEX/VEXAT Zertifikat für ATEX Zone II 2G

59664  für Wasserlacke VE 1 € 1934,43/Stk R



### ROSAUTO SPRITZPISTOLENWSCHGERÄT VOLLAUTOMAT/MANUELL

#### Vollautomatische und manuelle Version für Lösemittellacke:

Die Spritzpistole kann sowohl vollautomatisch wie manuell gereinigt werden. Im Vollautomaten wird die Pistole mit arretiertem Abzug und verschlossenem Lufteingang eingelegt (Spezialzange wird mitgeliefert). Luftkappe, Becher, Becherdeckel, Pistolenfilter, Rührstab können eigens auf Halterungen aufgelegt werden (patentiertes Ablagesystem). Nach schließen des Deckels wird die Zeitschaltuhr betätigt und eine massive, stabile Membranpumpe reinigt die Pistole und Teile von außen und innen über mehrere angeordnete Düsen mit Verdünnung zur Vorreinigung. Nach Ablauf der Vorreinigungszeit wird mit einer 2. Membranpumpe saubere Verdünnung durch die gleichen Düsen gepumpt um die Endreinigung durchzuführen. Ein zusätzlicher manueller Waschplatz ist ebenfalls vorhanden um wie bereits beim Modell 59584 beschrieben, manuelle Reinigungsarbeiten durchzuführen. Druckluftschlauch für Anschluss Spritzpistole zum frei spritzen von Verdünnung als auch Musterspritzen. Nach öffnen des Frontdeckels schaltet sich die pneumatische Absaugung automatisch ein, damit der Lackierer beim waschen nicht schädlichen Lösemitteldämpfen ausgesetzt ist. Betrieb komplett mit Druckluft, daher EX- geschützt. Als Option ist ein Aktivkohlefilter lieferbar, um auch Restdämpfe an Lösemitteln in der Absaugluft auszufiltern. Die Behälter mit Verdünnung stehen in einer Auffangwanne. Dicht schließende Anschlussadapter für die Verdünnerkannen, verwechseln der Zu- und Ablaufschläuche beim wechseln der Kanister daher unmöglich.

- Gefertigt komplett aus Edelstahl
- Betrieb komplett mit Druckluft, daher EX- geschützt
- Gewicht 67 kg
- Masse: 690 mm Breite 690 mm Tiefe 1490 mm Höhe
- Absauganschluss: 120 mm, 3 lfm flexibler Absaugschlauch werden mitgeliefert
- inklusive ATEX/VEXAT Zertifikat für ATEX Zone II 2G

59674  für Lösemittellacke VE 1 € 3766,12/Stk R



### ROSAUTO SPRITZPISTOLENWSCHGERÄT VOLLAUTOMAT/SPRÜHDÜSE

#### Vollautomatische Version für Lösemittellacke:

Die Spritzpistole kann vollautomatisch gereinigt werden. Im Vollautomaten wird die Pistole mit arretiertem Abzug und verschlossenem Luft- Eingang eingelegt (Spezialzange wird mitgeliefert). Luftkappe, Becher, Becherdeckel, Pistolenfilter, Rührstab können eigens auf Halterungen aufgelegt werden (patentiertes Ablagesystem). Nach schließen des Deckels wird die Zeitschaltuhr betätigt und eine massive, stabile Membranpumpe reinigt die Pistole und Teile von außen und innen über mehrere angeordnete Düsen mit Verdünnung zur Vorreinigung. Nach Ablauf der Vorreinigungszeit wird mit einer 2. Membranpumpe saubere Verdünnung durch die gleichen Düsen gepumpt um die Endreinigung durchzuführen. Zusätzlich steht eine spezielle Sprühdüse, bei der Verdünnung mit Luft gemischt austritt, zur Verfügung. Diese ermöglicht eine einfache, schnelle manuelle Reinigung von Düsensätzen und Kleinteilen. Die Sprühdüse ist im Waschraum angebracht und bei geöffnetem Deckel gut zu erreichen. Die pneumatische Absaugung wird automatisch in Betrieb genommen, sobald der Deckel geöffnet wird, Dämpfe werden abgesaugt.

- Waschraum komplett aus Edelstahl
- 2 stabile Membranpumpen, Absauganschluss 120 mm
- Betrieb komplett mit Druckluft, daher EX- geschützt
- Gewicht 42 kg
- Masse: 450 mm Breite 660 mm Tiefe 1100 mm Höhe
- inklusive ATEX/VEXAT Zertifikat für ATEX Zone II 2G

60038  für Lösemittellacke VE 1 € 2428,87/Stk R

**NEU!**

Vollautomatische und manuelle Version für den neuen universal Reiniger UNI-CLEANER.  
(2 Arbeitsplätze in EINEM):

MANUELLER Arbeitsplatz:

- Membranpumpe fördert Flüssigkeit zu einer Dushdüse und einer Winkel-Düse (patentiert)
- Venturi-Pumpe für hohe Produktdurchflussrate

AUTOMATISCHER Arbeitsplatz:

- reinigt eine komplette Spritzpistole mit montierter Luftkappe, Becher und Deckel
- das patentierte Waschsysteem spritzt abwechselnd Flüssigkeit und starke Druckluftstöße ein
- perfekte Reinigung der Nadel und des Innenbereichs der konischen Düse, ohne diese aus der Spritzpistole zu entfernen
- auch das Innere der Luftkappe und der konischen Düse werden durch das automatische Waschsysteem perfekt gereinigt
- Automatischer abschließender Luftstoß mit Doppelaktions-Timer, der einen starken Druckluftstrahl sowohl in den Farb- als auch in den Luftkanal abgibt
- bei Einhaltung der vorgegebenen Verfahren ist eine perfekte Innenreinigung und die Entfernung aller Flüssigkeitsspuren im Inneren der Spritzpistole gewährleistet
- Integriertes Absaugsystem, das die an der Rückseite der Maschine entstehenden Dämpfe auffängt und kondensiert. Die Dämpfe können durch Entfernen der oberen Abdeckung weiterhin nach außen abgeleitet werden.
- spezifischer Luftanschluss für die Spritzpistole
- Luftblaspistole mit Schutzvorrichtung
- verschiedene Reinigungsbürsten im Lieferumfang enthalten
- Betrieb komplett mit Druckluft, daher EX- geschützt.
- komplett aus Edelstahl gefertigt
- Gewicht 40 kg
- Masse: 600 mm B x 726 mm T x 1595 mm H
- inklusive ATEX/VEXAT Zertifikat für ATEX Zone II 2G



Absetzbecken (empfohlenes Zubehör für BIO80):

Nutzt die Eigenschaften des neuen UNICLEANER optimal aus. Besteht aus einem patentierten internen System, das es den Farbpartikeln ermöglicht, während der nächtlichen Stillstandszeit zu sinken, verhindert jedoch, dass sie wieder in Kreislauf der Reinigung geraten. Am Boden des Absetzbeckens befindet sich eine herausnehmbare Schale, mit der Sie die Farbabscheidungen leicht entfernen können, ohne den Flüssigkeitsbehälter zu entleeren.

<b>65680</b>		für Wasserlacke und Lösemittellacke	VE 1	€ <b>5262,28/Stk</b>	R
<b>66100</b>		Absetzbecken	VE 1	€ <b>388,48/Stk</b>	R

**NEU!****ROSAUTO SPRITZPISTOLENWSCHPLATZ BIO80**

Vollautomatische und manuelle Version für den neuen universal Reiniger UNI-CLEANER. (2 Arbeitsplätze in EINEM):

MANUELLER Arbeitsplatz:

- Membranpumpe fördert Flüssigkeit zu einer Duschküse und einer Winkel-Düse (patentiert)
- Venturi-Pumpe für hohe Produktdurchflussrate
- Wasserspender zum Befeuchten eines Tuchs, nützlich zum Entfernen von Reinigungsflüssigkeit von Händen und Pistolenkörper

AUTOMATISCHER Arbeitsplatz:

- reinigt eine komplette Spritzpistole mit montierter Luftkappe, Becher und Deckel
- das patentierte Waschsystem spritzt abwechselnd Flüssigkeit und starke Druckluftstöße ein
- perfekte Reinigung der Nadel und des Innenbereichs der konischen Düse, ohne diese aus der Spritzpistole zu entfernen
- auch das Innere der Luftkappe und der konischen Düse werden durch das automatische Waschsystem perfekt gereinigt
- Automatischer abschließender Luftstoß mit Doppelaktions-Timer, der einen starken Druckluftstrahl sowohl in den Farb- als auch in den Luftkanal abgibt
- bei Einhaltung der vorgegebenen Verfahren ist eine perfekte Innenreinigung und die Entfernung aller Flüssigkeitsspuren im Inneren der Spritzpistole gewährleistet
- Integriertes Absaugsystem, das die an der Rückseite der Maschine entstehenden Dämpfe auffängt und kondensiert. Die Dämpfe können durch Entfernen der oberen Abdeckung weiterhin nach außen abgeleitet werden.
- spezifischer Luftanschluss für die Spritzpistole
- Luftblaspistole mit Schutzvorrichtung
- verschiedene Reinigungsbürsten im Lieferumfang enthalten
- Betrieb komplett mit Druckluft, daher EX- geschützt
- komplett aus Edelstahl gefertigt
- Gewicht 40 kg
- Masse: 692 mm B x 726 mm T x 1595 mm H
- inklusive ATEX/VEXAT Zertifikat für ATEX Zone II 2G

Absetzbecken (empfohlenes Zubehör für BIO80):

Nutzt die Eigenschaften des neuen UNICLEANER optimal aus. Besteht aus einem patentierten internen System, das es den Farbpartikeln ermöglicht, während der nächtlichen Stillstandszeit zu sinken, verhindert jedoch, dass sie wieder in Kreislauf der Reinigung geraten. Am Boden des Absetzbeckens befindet sich eine herausnehmbare Schale, mit der Sie die Farbabscheidungen leicht entfernen können, ohne den Flüssigkeitsbehälter zu entleeren.

<b>65977</b>		für Wasserlacke und Lösemittellacke	VE 1	€ 5668,43/Stk	R
<b>66100</b>		Absetzbecken	VE 1	€ 388,48/Stk	R

**NEU!****ZUBEHÖR FÜR WASCHGERÄTE ROSAUTO**

Ersatzteile und Zubehör für RosAuto Waschgeräte. Ersatzteile für RosAuto Waschgeräte.

**UNICLEANER universelle Reinigungsflüssigkeit**

1)	<b>65382</b>		20 L Gebinde	VE 1	€ 513,60/Stk	X
----	--------------	--	--------------	------	--------------	---

**Remover Ros Auto Reinigungsmittelkonzentrat für Wasserlacke**

2)	<b>58043</b>		4 L Gebinde	VE 1	€ 17,02/Stk	E
----	--------------	--	-------------	------	-------------	---

**AP-Merit GUN Wasserlackreiniger**

3)	<b>75970</b>		20 L Gebinde	VE 1	€ 100,40/Stk	G
----	--------------	--	--------------	------	--------------	---

**Ersatz Filtersack für Ros Auto Waschgerät**

4)	<b>45444</b>		5 Stk/Pkg	VE 1	€ 20,53/Pkg	R
----	--------------	--	-----------	------	-------------	---

**Ersatz Filtersack für Ros Auto Waschgerät**

5)	<b>45445</b>		1 Stk	VE 1	€ 22,58/Stk	R
----	--------------	--	-------	------	-------------	---



## ERSATZTEILE FÜR WASCHGERÄTE ROSAUTO

Ersatzteile für RosAuto Waschgeräte. Ersatzteile für RosAuto Waschgeräte.

### Spezialzange für Arretierung Spritzpistolenabzug

1) **12772**  einzeln VE 1 € 11,08/Stk E

### Waschpinsel innengespeist für Wasserlack-Waschautomaten

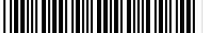
2) **48059**  einzeln VE 1 € 21,97/Stk E

### Waschpinsel innengespeist für Lösemittel-Waschautomaten

3) **62416**  einzeln VE 1 € 28,00/Stk E

### Ausblaspistole mit weichem Dichtvorsatz

4) **51255**  einzeln VE 1 € 32,23/Stk E

### Ansaugfilter für Behälter mit Verdüner zum Vorreinigen

5) **50087**  dicke Version VE 1 € 32,23/Stk E

### Ansaugfilter für Behälter mit Verdüner zum vorreinigen (manueller Kreislauf)

6) **50088**  dünne Version VE 1 € 8,93/Stk E

### Schlauch dünn

7) **53299**  einzeln, grau VE 1 € 4,17/lfm X

### Schlauch dick

8) **50529**  einzeln, schwarz VE 1 € 5,60/lfm X

### Timerknopf schwarz für Voll-Waschautomaten

9) **52006**  einzeln VE 1 € 1,68/Stk E





## ABSAUGVENTILATOR FÜR WASCHGERÄTE

### Explosionsgeschützter Rohrventilator:

Ventilator zur Absaugung von Dämpfen und Lösemittel.

- Anschlussdurchmesser 180 mm oder 220 mm
- Nennspannung 230 Volt 50 Hz
- Gewicht 3 kg. bei VEN 1 / 6,5 kg. bei VEN 2
- Drehzahl bei VEN 1 = 2780 U/min Fördervolumen 310 m<sup>3</sup>/h
- Drehzahl bei VEN 2 = 2860 U/min Fördervolumen 560 m<sup>3</sup>/h
- Schallpegel bei VEN 1 = 66 dB(A) Schutzart IP 54 Temp./ Klasse T4
- Schallpegel bei VEN 2 = 64 dB(A) Schutzart IP 54 Temp./ Klasse T3
- Baumustergeprüft nach Richtlinie 94/4/EG (ATEX)
- Gerätegruppe II, Kategorie 2G Zündschutzart e (erhöhte Sicherheit)
- für Zonen 1 und 2

**57359**  Absaugventilator-Set VE 1 € 1500,00/Stk F  
Anschluss 180 mm dm, mit Reduzierungen  
(auf 150 mm Ø)

**53785**  Absaugventilator 1 VE 1 € 1475,16/Stk F  
Anschluss 180 mm Ø, ohne Reduzierungen

**59085**  Absaugventilator 2 VE 1 € 2248,07/Stk F  
Anschluss 220 mm Ø, mit Reduzierungen  
(auf 220 mm Ø)



## ZUBEHÖR FÜR ABSAUGVENTILATOR



Elastische Manschette für Ex- Rohrventilator zum geräuscharmen Anschluss des Rohrventilators an das Rohrleitungssystem, aus elastischem, antistatischem Material zum Einsatz in explosionsgefährdetem Bereich. Länge 110 mm mit 2 Spannbändern

53786		Elastische Manschette für 180 mm Ø	VE 1	€ 79,20/Stk	F
59868		Elastische Manschette für 220 mm Ø Montagefuß für Ex- Rohrventilator dm 180 mm Ø und 220 mm Ø zur Befestigung an Wänden, Decken, Konsolen	VE 1	€ 78,11/Stk	F
53787		Montagefuß Universal Motorvollschuttschalter für Ex- Rohrventilator. Zur Überwachung des maximalen Motorstroms Baumusterprüfung gemäß RL 94/9 EG Motorschutzschalter muß AUSSERHALB des EX- Bereiches montiert werden	VE 1	€ 45,11/Stk	F
53789		Motorvollschuttschalter für 180 mm Ø	VE 1	€ 150,47/Stk	F
59870		Motorvollschuttschalter für 220 mm Ø	VE 1	€ 161,70/Stk	F

## ARBEITS- UND VERNETZUNGSTISCH



### ROSAUTO ARBEITS- UND VERNETZUNGSTISCH

Der ideale Arbeitsplatz für den Lackierer um Anmisch- und Vernetzungsarbeiten durchzuführen. Der sehr geräumige Tisch, verfügt über eine große Arbeitsfläche sowie eine Abtropfmöglichkeit zur Restentleerung von Gebinden als auch Abwurföffnung in einen Mülleimer. Zusätzlich sind 2 Pumpen für Reinigungs- und Verdünnnerflüssigkeiten integriert. Es kann somit z. B. die meist benötigte Verdünnung bequem über einen Entnahmehahn zur Einstellung der gewünschten Spritzviskosität gefördert werden. Die bereits integrierte pneumatische Absaugung gewährleistet zudem dass der Lackierer nicht schädlichen Dämpfen während des Mischens ausgesetzt ist. Der Tisch ist komplett aus Edelstahl gefertigt, was eine leichte und saubere Reinigung ermöglicht. Als weitere Option ist eine kleine pneumatische Presse lieferbar, die es ermöglicht, abgetropfte Leergebinde bis max. 5 Liter Inhalt gleich zu pressen und platzsparend zu entsorgen.



- Gewicht 62 kg
- Masse: 1100 mm Breite 690 mm Tiefe 1500 mm Höhe
- Absauganschluss: 150 mm, 3 lfm flexibler Absaugschlauch werden mitgeliefert
- inklusive ATEX/VEXAT Zertifikat für ATEX Zone II 2GT5

48941		aus Edelstahl	VE 1	€ 1735,37/Stk	R
-------	--	---------------	------	---------------	---

## LAGERSCHRÄNKE



### GEFAHRENSTOFFSCHRANK TYP 90

Außenmaße 1200 Breite x 595 Tiefe x 1960 mm Höhe  
Innenmaße 1116 Breite x 483 Tiefe x 1603 mm Höhe  
Abmessungen Einlegeböden 1113 Breite x 472 Tiefe x 36 mm Höhe

- Traglast je Einlegeboden 75 kg
- Gewicht 600 kg
- Auffangvolumen der Auffangwanne 33 Liter
- geprüft nach DIN EN 14470-1
- Feuerwiderstandsfähigkeit 90 Minuten

GS geprüft, CE und ATEX konform, selbstschließende Türen im Brandfall, 3 höhenverstellbare Wannböden, auslaufende Flüssigkeit gelangt sicher in die Bodenauffangwanne. Sockelbereich mit Hubwagen unterfahrbar durch abnehmbare Blende, Stellfüße zum leichteren Ausrichten und Niveaueausgleich. Anschluss für Be- und Entlüftung auf Schrank-Oberseite Abluft- stutzen Anschluss 100 mm

ACHTUNG! VERSAND NUR INNERHALB ÖSTERREICHS MÖGLICH! NACH DEUTSCHLAND NUR GEGEN AUFPREIS (=ZUSÄTZLICHE FRACHTKOSTEN) MÖGLICH!

53839		RAL 7035 lichtgrau	VE 1	€ 3426,34/Stk	R
-------	--	--------------------	------	---------------	---

## LÜFTERAUFSATZ FÜR GEFAHRENSTOFFSCHRANK

Geeignet für Gefahrgutschrank Nr: 53839

- zum Absaugen eventueller Dämpfe aus dem Gefahrestoffschrank
- mit 2 LED zur Funktionskontrolle, inkl. Anschlussadapter für Gefahrestoffschrank
- 230 Volt Schutzart CE II3GT4
- Volumensstrom 50-200 m<sup>3</sup>/h
- Abmessungen 255 x 250 x 425 mm
- Absauganschluss 75 mm





<b>66448</b>		Lüfteraufsatz Schutzart Ex II_/3G ce II B T4 Abluftgerät für Sicherheitsschränke Typ SST AL mit Adapterset für Sicherheitsschränke. Gehäuse aus Stahlblech pulverbeschichtet ATEX Konformität: Schutzart: Ex II_/3G ce II B T4 Volumenstrom: 50-200m <sup>3</sup> /h - Gesamtdruck: 50-250 Pa - Schalldruckpegel Lp2A: 35 dB(A) - LED Anzeige: ROT/Störung - GRÜN/Betrieb - Potenzialfreier Ausgang über DIN Buchse - Anschlussstutzen NW 75mm - Spannung: 230 V - Stromaufnahme: max 0,45A - Frequenz: 50Hz	€ <b>860,91/Stk</b>	X
--------------	---	---	---------------------	---



## EXTERNER UMLUFTAUFSAZ FÜR GEFAHRENGUTSCHRANK

Geeignet für Gefahrgutschrank Nr: 53839

- zum Absaugen eventueller Dämpfe aus dem Gefahrestoffschrank
- mit Grob- Fein und Kohlefilter (Umluftbetrieb) daher keine Abluftleitung notwendig
- mit 4 LED zur Volumensstrom und Filtersättigungsüberwachung
- 230 Volt Schutzart CE II3GT4
- Volumensstrom 25 m<sup>3</sup>/h
- Abmessungen 295 x 285 x 500 mm

<b>57153</b>		Externer Umluftaufsatz VE 1	€ <b>2078,09/Stk</b>	X
<b>57165</b>		Anschlussadapter-Set VE 1 Anschlussadapter-Set bestehend aus: - 1 Stk Reduzierung 75/100 - 2 Stk Schlauchschelle - 1 lfm Aluflexschlauch 100 mm Ø - 1 Stk Ventilmanschette 100 mm Ø - 3 Stk Befestigungsschrauben	€ <b>75,06/Stk</b>	X
<b>56610</b>		Staubvorfilter für VE 1 Absauganlage 54697 und 57153	€ <b>174,86/Stk</b>	X
<b>56611</b>		Aktivkohlefilter für VE 1 Absauganlage 54697/57153	€ <b>564,09/Stk</b>	X



## INNOTOOLS SPRITZPISTOLENSCHRANK DELUXE

Es können bis zu sechs Lackierpistolen geschützt und sicher aufbewahrt werden. Auf dem Haltebügel unter dem Schrank, können zusätzlich drei weitere Lackierpistolen mit Bechern aufbewahrt werden. Schutztüre kann nach oben aufgeklappt werden und verstaut werden.

- inklusive elektronischem Zahlenschloss (CR2032 Batterie inkludiert)
- sehr kompaktes Design
- pulverbeschichtet
- Gewicht: 17 kg
- Abmessung: 51cm (B) x 66cm (H) x 35,5cm (T)

<b>66561</b>		für bis zu 6 Lackier- pistolen	VE 1 € <b>369,91/Stk</b>	W
--------------	---	-----------------------------------	--------------------------	---

**NEU!**





#### KABINENSCHRANK GRAU AUS METALL

Aufbewahrungsschrank zur Anbringung in jeder Lackierbox. Ablage, Aufnahme für 2 Pistolen, Halterung für 2 Sprühflaschen, Schrank mit Klapptür, integrierter Schlauch Halter.

- Mischbecher direkt am Arbeitsplatz
- Kleinteile sind immer zur Hand und werden sicher und sauber aufbewahrt
- Abmessung 66 x 35 x 18 cm

51934  VE 1 € 257,55/Stk E

#### DESTILLATOR FÜR LÖSEMittel



#### ROSAUTO DESTILLATOR FÜR VERDÜNNUNGEN

Explosionssicher, 12 L. Der explosions sichere Destillator eignet sich für das Aufbereiten von gebrauchtem Lösungsmittel aus dem Spritzpistolen-Waschgerät. Der Destillationszyklus läuft komplett automatisch ab. Der Destillator basiert auf dem einfachen Destillationsprinzip bei atmosphärischem Druck und trennt dabei die Schmutzpartikel vom Lösungsmittel. Das so aufbereitete Lösungsmittel kann dann wieder verwendet werden. Die Destillationsrückstände bleiben im Filtersack vom Kocher zurück und können nach Destillationsende problemlos entfernt werden. Das Lösungsmittel wird in einem Kocher mit doppelter Wand zum Kochen gebracht, in der diathermischen Öl zirkuliert, das von elektrischen Heizschlangen erhitzt wird. Die so erzeugten Dämpfe werden dann in einen luftgekühlten Kondensator geleitet, wo sie sich wieder verflüssigen. Vor Aufstellung und Inbetriebnahme wird empfohlen ein Ansuchen bei der zuständigen Bezirkshauptmannschaft zu stellen. Bei Destillation von Lösemittel ist unbedingt auf richtigen und ordentlich ausgeführten EX- Schutz zu achten.

- Gewicht: 78 kg
- Abmessungen: 510 mm x 720 mm x 1380 mm
- Kapazität: 12 Liter 1000 Watt/220 Volt
- max. Temperatur 200 Grad, 3-4 Stunden/Arbeitsgang
- inklusive ATEX/VEXAT Certificate für ATEX Zone II 2GT5

44147  für 12 L Inhalt VE 1 € 4837,65/Stk R



#### ZUBEHÖR FÜR DESTILIERANLAGEN

47427  Wärmeträgeröl 1 Liter VE 1 € 15,88/Stk E

34091  Folienbeutel für 12 Liter Inhalt VE 1 € 3,30/Stk E

49839  Folienbeutel für 25 Liter Inhalt VE 1 € 5,40/Stk E

46206  Standarddichtung für D12 VE 1 € 76,88/Stk E

#### LACKIERSTÄNDER UND MEHR



**NEU!**

#### SUPERSTAND 2 STOSSTANGEN LACKIERSTÄNDER

Hält eine Stoßstange, ohne die zu lackierenden Oberfläche zu berühren. Dieser Ständer macht Reparaturen, Vorbereitung und Lackierung schneller und einfacher denn je. Die Stoßstange kann darauf um 90 Grad gedreht werden, um die richtige Farbdeckung zu gewährleisten. 5 Verriegelungspositionen halten die zu lackierende Stoßstange stabil in der eingestellten Position. Die Haltearme lassen sich von 135 bis 198 cm in der Breite verstellen.

- 2 verstellbare Haltearme (mit Kugelgelenk)
- 4 Breite Total-Lock Industrieräder (alle mit Bremse)
- Gewicht: 17 kg
- Abmessung: 112 cm (B) x 135 cm (H) x 76 cm (T)

66535  für Stoßstangen VE 1 € 301,13/Stk W

## SUPERSTAND 6 STOSSSTANGEN LACKIERSTÄNDER

Völlig neuentwickelter Lackierständer, gemacht für eine sichere Fixierung von den meisten großen Stoßstangen, z. B. BMW 7ner Serie, Tesla Model S. usw. Hält eine Stoßstange, ohne die zu lackierenden Oberfläche zu berühren. Dieser Ständer macht Reparaturen, Vorbereitung und Lackierung schneller und einfacher denn je. Die Stoßstange kann darauf um 90 Grad gedreht werden, um die richtige Farbdeckung zu gewährleisten. 5 Verriegelungspositionen halten die zu lackierende Stoßstange stabil in der eingestellten Position. Für Stoßstangen bis zu einer Breite von 220 cm.

- 6 Multi verstellbare Haltearme (mit Kugelgelenk und Halteklammern)
- 4 Breite Total-Lock Industrieräder (alle mit Bremse)
- Gewicht: 23,5 kg
- Abmessung: 112 cm (B) x 135 cm (H) x 76 cm (T)

**66536**  für Stoßstangen VE 1 € 452,46/Stk W

NEU!



## MULTIFUNKTIONS LACKIERSTÄNDER ULTRARACK

Multifunktionaler, stabiler, innovativer Lackierständer für viele Anwendungsgebiete. Hält beim Lackieren alles perfekt in der gewünschten Position. Ob Hauben, Heckklappen, Türen, Schiebetüren, Kofferraumdeckel, Frachttüren und Kotflügel, die effiziente Einhandbedienung garantiert ein ununterbrochenes Lackieren. Mit 7 Verriegelungspositionen, Diese imitieren die Teileposition am Fahrzeug für eine nahtlose Übereinstimmung. Die Einstellung der Stützarme ist in der Breite von 38-163 cm und Höhe von 30-142 cm möglich.

- 4 Breite Total-Lock Industrieräder (alle mit Bremse)
- Gewicht: 26,3 kg
- Abmessung: 81 cm (B) x 137 cm (H) x 81 cm (T)

Felgenhalterung Nr: 66553 können Sie bis zu vier Räder gleichzeitig lackieren, wobei sich die Räder drehen lassen, was das Lackieren schnell und einfach macht. Nur in Kombination mit 66552 verwendbar.

**66552**  für Motorhauben VE 1 € 452,46/Stk W

**66553**  Felgenaufsatz (4-teilig) VE 1 € 165,09/Stk W

NEU!



## STOSSSTANGEN LACKIERSTÄNDER BT10 (BUMPER THING)

Top Qualität für eine lange Lebensdauer! Der perfekt geformte Lackierständer hält Stoßstangen während dem Reparieren, Spachteln, Schleifen, Lackieren und Trocknen fest. Das offene Design bietet auch auf der Rückseite des Stoßstangengitters einen Zugang zum Lackieren. Ein Hebel am Lackierständer erlaubt es dem Lackierer, die Autoteile sicher und leicht mit nur einer Hand zu drehen. So können Sie aufrecht stehen und in einer komfortablen Arbeitshöhe lackieren. Dank seinen vier schwenkbaren Rollfüßen kann der Lackierständer einfach in die Spritzkabine geschoben und dort positioniert werden. Drehen Sie die Teile ins beste Licht und lackieren Sie direkt neben den anderen lackierten Teilen. Die 1 3/4" (45 mm) breiten Räder können nicht in den Gitterrost der Spritzkabine fallen. Wenn der Lackierständer nicht gebraucht wird, kann er in die anderen geschoben werden und somit Bodenfläche sparen. Das geformte Design sorgt dafür, dass die Luftschläuche runter rutschen ohne sich zu verklemmen. Zusammen mit unseren Drahtspulen und unserer Drahtzange können Teile schnell und einfach am Lackierständer befestigt werden.

- Abmessung: 61 cm Breite x 10 cm Tiefe x 96 cm Höhe
- Gewicht: 23,13 kg
- zerlegt im Karton

**53443**  für Stossstangen VE 1 € 488,00/Stk W





#### KLEINTEILE LACKIERSTÄNDER WT10 (WING THING)

Top Qualität für eine lange Lebensdauer! Der perfekt geformte Lackierständer hält Kotflügel und andere Kleinteile, die an den beiden mit Löchern versehenen Bügeln fest geschraubt oder verdrahtet werden, während dem Reparieren, Spachteln, Schleifen, Lackieren und Trocknen fest. Das offene Design sorgt dafür, dass der Spritzstrahl problemlos in alle Ecken oder inneren Radläufe gelangen kann. Ein Hebel am Lackierständer erlaubt es dem Lackierer, die Autoteile sicher und leicht mit nur einer Hand zu drehen. So können Sie aufrecht stehen und in einer komfortablen Arbeitshöhe lackieren. Eine Drehkupplung am Lackierständer ermöglicht es, die Spannung entsprechend einzustellen und dadurch unterschiedlich schwere Teile zu positionieren. Dank seinen vier schwenkbaren Rollfüßen kann der Lackierständer einfach in die Spritzkabine geschoben und dort positioniert werden. Drehen Sie die Teile ins beste Licht und lackieren Sie direkt neben den anderen lackierten Teilen. Die 1 3/4" (45 mm) breiten Räder können nicht in den Gitterrost der Spritzkabine fallen. Wenn der Lackierständer nicht gebraucht wird, kann er in die anderen geschoben werden und somit Bodenfläche sparen. Das geformte Design sorgt dafür, dass die Luftschläuche runter rutschen ohne sich zu verklemmen. Zusammen mit unseren Drahtspulen und unserer Drahtzange können Teile schnell und einfach am Lackierständer befestigt werden.

- Abmessung: 43 cm Breite x 11 cm Tiefe x 94 cm Höhe
- Gewicht: 14,06 kg
- zerlegt im Karton

53444		für Kleinteile	VE 1	€ 311,50/Stk	W
-------	--	----------------	------	--------------	---



#### LACKIERSTÄNDER HAUBE HT10 (PANEL THING)

Top Qualität für eine lange Lebensdauer! Ein Hebel am Lackierständer erlaubt es dem Lackierer, die Autoteile sicher und leicht mit nur einer Hand zu drehen. So können Sie aufrecht stehen und in einer komfortablen Arbeitshöhe lackieren. Reparieren, Lackieren und Bewegen von: Motorhauben, Türen, Kofferraumdeckel, Hecktüren etc. Schnelles Festklemmen der Teile. Gasdruckfeder Gegengewicht: Für sicheres und leichtes Drehen der Teile. Das offene Design bietet auch auf der Rückseite des Lackierständers einen Zugang zum Lackieren. Lackierständer sind ineinander stapelbar. Zusammen mit unseren Drahtspulen und unserer Drahtzange können Teile schnell und einfach am Lackierständer befestigt werden.

- Abmessung: 61 cm Breite x 10 cm Tiefe x 96 cm Höhe
- Tragkraft: 43 kg
- Gewicht: 24,04 kg
- zerlegt im Karton

53991		für Motorhauben	VE 1	€ 550,70/Stk	W
-------	--	-----------------	------	--------------	---



#### ZUBEHÖR FÜR PROFI-LACKIERSTÄNDER

56432		Verlängerungsarm 14" für Lackierständer BT10 (2 Stk/Pkg)	VE 1	€ 30,48/Stk	X
-------	--	--	------	-------------	---

## AP-MERIT DREHLACKIERSTÄNDER

Der Lackierständer ist durch Fußhebel verstellbar, somit hat der Lackierer beide Hände zum Drehen oder zum Halten frei.

- breites Fahrwerk und eine breite verstärkte Stütze
- Verlängerung von 850 mm, die man jeder Zeit demontieren kann
- inkl. 6 Haltearme und Klammern
- inkl. 1 Fahrgriff (zum schnellen bewegen des Drehlackierständers)
- große, stabile Reifen
- verzinkte Ausführung
- Länge des Tragbalkens: 2000 mm
- Höhe: 1000 mm
- Breite: 850 mm
- Verlängerungsstück: 850 cm
- Gewicht: 20 kg.
- Kartonverpackung: 1230 x 250 x 170 mm
- zerlegt im Karton

75520  universell einsetzbar VE 1 € 142,58/Stk E



## ZUBEHÖR FÜR DREHLACKIERSTÄNDER

Zubehör für AP-Merit Drehlackierständern Nr: 75520

75521  Ersatzspannvorrichtung VE 1 € 16,53/Stk G  
inkl. Flügelschraube

75523  Ersatzarm mit Haken VE 1 € 22,11/Stk A

75524  Ersatzarm mit Haken VE 1 € 37,56/Stk G  
"verstellbar"

75538  Felgenhalter VE 1 € 57,09/Stk G

66080  Türhalter VE 1 € 31,84/Stk E

NEU!



## AP-MERIT X-STÄNDER 2.0

X-Ständer zur Bearbeitung von Motorhauben etc.

- mit Arretierbolzen
- die Höhe kann verstellbar werden
- inklusive abnehmbarer Verlängerung
- Größe: 130 x 60 cm
- Gewicht: 7,35 kg netto / 8,2 kg brutto
- zerlegt im Karton

75518  universell einsetzbar VE 1 € 62,76/Stk G

NEU!



## AP-MERIT X-STÄNDER HEAVY DUTY

X-Ständer zur Bearbeitung von Motorhauben, Stosstangen, etc.

- die Höhe kann mit einer Kette angepasst werden
- inklusive abnehmbarer Verlängerung (verstellbar)
- Größe: 125 x 8,5 x 21 cm
- Gewicht: 8,1 kg netto / 8,5 kg brutto
- zerlegt im Karton

75526  universell einsetzbar VE 1 € 86,98/Stk G

NEU!



## AP-MERIT MONTIER- UND SCHEIBENBOCK

Montierbock für Fensterscheibe oder Motorhauben.

- mit Stoßpolster, die Verschiebungen und Beschädigungen verhindern
- die Höhe kann verstellbar werden
- Größe: 125 x 80 cm
- Kartonverpackung: 108 x 29 x 9 cm
- Gewicht: 7,8 kg
- zerlegt im Karton

75529  universell einsetzbar VE 1 € 72,38/Stk E





### AP-MERIT KLEINTEILETISCH

Tisch mit einer Lochplatte zur Aufnahme von Kleinteilen, wie z. B. Spiegelhaltern und Klemmzangen.

75552		für Kleinteile	VE 1	€ 67,98/Stk	E
-------	--	----------------	------	-------------	---



### ZUBEHÖR FÜR AP-MERIT KLEINTEILETISCH

Zubehör für AP-Merit Kleinteiletisch 75552

75553		Klemmzange 10 cm	VE 1	€ 12,93/Stk	E
75554		Klemmzange 20 cm	VE 1	€ 14,87/Stk	E
75555		Klemmzange 30 cm	VE 1	€ 16,25/Stk	E
75556		Spiegelhalter	VE 1	€ 37,58/Stk	E



**NEU!**

### INNOTOOLS WAND-LACKIERSTÄNDER

Magnetische Lackierständer ist die ideale Lösung für präzises Arbeiten und platzsparende Aufbewahrung. Perfekt geeignet für Werkstätten und Lackierbetriebe.

- einfache Handhabung: Die Halter lassen sich mühelos aus der Halterung herausziehen – ideal für schnellen Werkzeugwechsel
- Flexibel & Vielseitig: Ausgestattet mit drei starken, abnehmbaren Schwenkklemmhaltern sowie einem abnehmbaren Spiegelhalter
- Kraftvolle Haftung: Vier gummibeschichtete Hochleistungsmagnete sorgen für festen Halt auf jeder Metalloberfläche – ganz ohne Kratzer
- bis 6,5 kg pro Halter

66539		magnetisch	VE 1	€ 188,01/Stk	W
-------	--	------------	------	--------------	---



### AP-MERIT FELGENSTÄNDER FAHRBAR

Stabiler fahrbarer Ständer zum Lackieren von 4 Felgen bzw. Rädern.

- inkl. 4 Felgenspitzen mit Klammern
- Farbe: rot
- Gewicht: 18 kg
- Abmessung: L 850 x B 840 x H 1040 mm (inkl. Spitz) / H 820 mm (ohne Spitz)
- Kartonverpackung: L 860 x B 730 x H 1200 mm
- zerlegt im Karton

75539		für 4 Felgen/Räder	VE 1	€ 300,78/Stk	G
-------	--	--------------------	------	--------------	---



### AP-MERIT HECKKLAPPENHALTER

Diese praktischen und verstellbaren Halter fixieren Heckklappen, Motorhauben und Türen. Länge: ca. 27-45 cm, 50-86 cm und 82-150 cm.

75557		5-teilig	VE 1	€ 78,00/Stk	G
-------	--	----------	------	-------------	---

### AP-MEIRT TEILESTÄNDER (STOSSSTANGENREGAL-WAGEN)

Fahrbarer Ständer zur optimalen Lagerung von Stoßstangen. Haltearme können eingeklappt werden.

- Abmessung: 130 x 120 x 220 cm

**75540**  für Stossstangen VE 1 € 297,96/Stk G



### AP-MERIT WANDREGAL (STOSSSTANGENHALTER)

Wandregal zur Aufbewahrung von Stoßstangen und Spoilern. Tragarme mit Schutzabdeckung gesichert.

- in der Breite verstellbar (auch im montierten Zustand)
- Abstand zwischen den Armen beträgt 30 cm
- Abmessung: 80 cm Breite (verstellbar bis 110 cm) x 190 cm Höhe x 115 cm Tiefe
- Gewicht: 35 kg

**75549**  für Stossstangen VE 1 € 356,73/Stk G



### AP-MERIT TEILEWAGEN KOMPLETT

Zur Lagerung aller abmontierten Teile, wie z.B. Türen, Stoßstangen, etc. inkl. Aufbewahrungsboxen für Kleinteile.

- Abmessung: 200 x 68,5 x 91 cm
- Tragkraft: max. 230 kg
- zerlegt im Karton

**75541**  für Ersatzteile und mehr VE 1 € 611,31/Stk G



### PAPIERABROLLER

#### AP-MERIT PAPIERROLLENWAGEN

Stabiler, fahrbarer Papierwagen für drei Rollen Abdeckpapier mit einer Klebebandrolle.

- Max. Papierbreite: 300, 600, 900 mm
- Ausmaß: 1200 x 380 x 990 mm (L x B x H)
- Gewicht: 20 kg
- Kartonverpackung: 1270 x 260 x 180 mm

Nr: 63521 enthält: 1 Stk Papierrollenwagen-Standard; je 1 Rolle AP-Merit Abdeckpapier PREMIUM braun 20 cm x 300 lfm / 60 cm x 300 lfm / 90 cm x 300 lfm

**75530**  für 3 Rollen VE 1 € 289,47/Stk G



#### AP-MERIT PAPIERROLLENWAGEN "XXL"

Stabiler, fahrbarer Papierwagen für fünf Rollen Abdeckpapier mit einer Klebebandrolle.

- bis maximal Papierbreite 1200 mm
- Ausmaß: 1640 x 270 x 1335 mm (L x B x H)
- Gewicht: 32 kg
- Kartonverpackung: 1520 x 300 x 160 mm

**75534**  für 5 Rollen VE 1 € 488,42/Stk G





### 3M M1000 HANDABDECKERGÄT

Leichtes, universell einsetzbares Handabdeckgerät

- für Klebeband 15 bis 50 mm Breite
- für Papierrollen 150 mm Nr: 16525 bis 300 mm Nr: 16527 mm Breite
- Lieferung ohne Klebeband und Papier

33682  für Kleinrollen VE 1 € 28,12/Stk Z

### FOLIENABROLLER



#### AP-MERIT FOLIENABROLLER FAHRBAR "STANDARD"

Abrollwagen für Abdeckfolien. Für Rollenbreite bis zu 100 cm. Höhere Anordnung der Abdeckfolie.

- inklusive Abziehleiste für Folienmesser
- Abmessung: 1360 x 642 x 844 mm
- Lieferung ohne Folie
- zerlegt im Karton

75544  für 1 Rolle VE 1 € 244,89/Stk G



**NEU!**

#### INNOTOOLS FOLIENABROLLER

Die Abdeckfolie wird direkt aus dem Karton abgerollt und ist damit staubfrei. Einfacher Betrieb sowohl senkrecht als auch waagrecht. Große tellerförmige Halter oben und unten halten die Folienrolle in Position. Kunststoffbuchsen für leichtes und gleichmäßiges Abrollen.

- 200 mm Ø Räder für hohe Mobilität
- für alle Marken und Größen von Abdeckfolien 4m/5m/6m
- pulverbeschichtet
- Gewicht: 11,8 kg
- Abmessung: 40,6 cm (B) x 122 cm (H) x 40,6 cm (T)

66503  für 1 Rolle VE 1 € 255,27/Stk W



**NEU!**

#### INNOTOOLS FOLIENABROLLER (WAND) MAGNETISCH

Die Abdeckfolie wird direkt aus dem Karton abgerollt und ist damit staubfrei. 6 gummibeschichtete Magnete sorgen für sicheren Halt. Große tellerförmige Halter oben und unten halten die Folienrolle in Position. Kunststoffbuchsen für leichtes und gleichmäßiges Abrollen.

- für alle Marken und Größen von Abdeckfolien 4m/5m/6m
- pulverbeschichtet
- Gewicht: 11,8 kg

66504  für 1 Rolle VE 1 € 181,90/Stk W

### PRESSEN FÜR ABFÄLLE



#### ROSAUTO PNEUMATISCHE DOSENPRESSE 30L

Zum Pressen von leeren Blechdosen und Gebinden bis maximal 30 Liter Inhalt. Die Presse verfügt über eine doppelte Sicherung gegen unbefugte Eingriffe. Die zu pressenden Dosen sollten offen gepresst werden und dürfen keine Produktreste mehr enthalten, damit das Blech problemlos mit dem Altmittel entsorgt werden kann.

- Gewicht 95 kg
- Maße: 50 x 45 x 178 cm
- Maße Pressraum: 35 x 37 x 58 cm
- Druckluftanschluss 8 bar
- Presskraft 1600 kg

27901  bis 30 Liter Gebinde VE 1 € 2173,62/Stk R

## ROSAUTO PNEUMATISCHE KOMBI- PRESSE

Zum pressen von Verpackungsmaterial, vor allem Kartons und ähnlichem. Das gepresste Material kann mittels Schnüren gebündelt werden. Die Packschnüre werden in Kanälen hinter dem Pressgut geführt. Als Zusatz wird ein einlegbarer Sockel mitgeliefert der es ermöglicht auch leere Dosen bis maximal 30 Liter zu pressen.

- Gewicht 200 kg
- Maße: 50 x 84 x 166 cm
- Maße Ladetüre: 31 x 72 cm
- Maße Pressraum: 70 x 45 x 77 cm
- Druckluftanschluss 8 bar
- Presskraft 980 kg

**27900**  für Papier und Dosen VE 1 € **3576,68/Stk** R



## LACKIERANLAGEN, VORBEREITUNGSPLÄTZE

### MOBILE ABSAUGANLAGE

Fahrbare Absaugwand mit ex- geschütztem Motor für ATEX Zone 1 und 2 geeignet. Ideal für einen Füllerplatz oder für kleinere Lackierungen. Stabiler Rahmen mit verstellbaren Seitentüren. Stationär oder mobil verwendbar mit Fahrgestell.

- mit ex- geschütztem Motor für ATEX Zone 1 und 2 geeignet
- 0,75 kW 6.000 m<sup>3</sup>/h NW 355 mm Anschluss
- mit aufklappbaren Seitenleitblechen
- stationär oder mobil verwendbar mit Fahrgestell
- Direktantrieb ohne wartungsanfälligen Keilriemen
- Dreifachfilterung: Faltkarton/Paint-Stop/Vorfiltermatte M5 (1000x1000 mm)
- CE- Konformitätserklärung
- 10 Laufmeter Anschlusskabel mit Motorschutzstecker inklusive Ein/Ausschalter und Phasenwendestecker (Anschluss außerhalb des Ex Bereiches!)
- 400 Volt / 50 Hz
- Gewicht: 68 kg.
- Breite mit Seitentüren 2400 mm Höhe 1420 mm Tiefe 720 mm

**62344**  komplett VE 1 € **3860,46/Stk** W





### ZUBEHÖR FÜR ABSAUGANLAGE NR: 62344

Zubehör für die Inbetriebnahme und Wartung der Anlage, wie Filter, etc.

**58911**  Steckmanschette für Schlauch, montiert VE 1 € **74,97/Stk** W

**58910**  Spiralschlauch, hochflexibel, 355 mm dm, grau, per lfm VE 1 € **74,97/Stk** W

**58912**  Jalousieklappe mit Anschlussplatte dm 355 mm, selbstständig öffnend und schließend VE 1 € **314,88/Stk** W

**66706**  APF Faltkartonfilter weiss 1000 mm Filterklasse G3 VE 1 € **73,66/Ktn** E

**NEU!**

**66700**  APF Paint-Stop 1000 Farbnebelabscheidematte (20 m<sup>2</sup>) VE 1 € **3,90/m<sup>2</sup>** E

**NEU!**

**66684**  APF Zuschnitt Zuluft-F5 VE 1 € **23,70/m<sup>2</sup>** E

**NEU!**

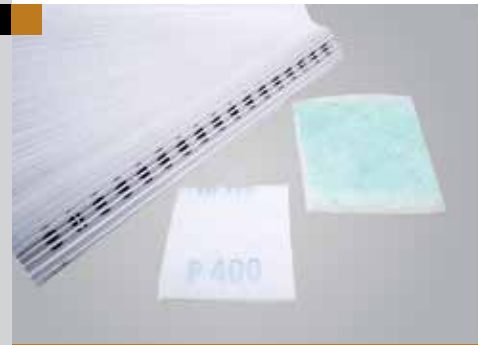

## ZUBEHÖR FÜR ABSAUGANLAGE NR: 58607

Zubehör für die Inbetriebnahme und Wartung der Anlage, wie Filter, etc.

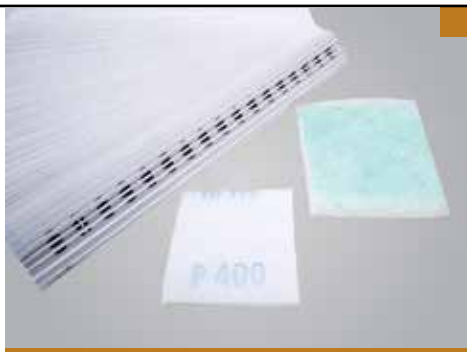

66705		APF Faltkartonfilter weiss 900 mm Filterklasse G3	VE 1	€ 70,62/Ktn	E
66686		APF Zuschnitt Vorfilter weiss Filterklasse G4	VE 1	€ 4,02/m <sup>2</sup>	E
66707		APF Zuschnitt Paint- Stop Filtermatte	VE 1	€ 4,87/m <sup>2</sup>	E

## SPRITZKABINENFILTER

**NEU!**

### APF VORFILTER WEISS FILTERKLASSE G4

Hochleistungsfilter aus Polyesterfasern. Der Filter ist progressiv aufgebaut, d.h. die Faserschichten mit unterschiedlichen Faserdurchmesser sind so hintereinander angeordnet, daß die Dichte zur Reinfluftseite hin zunimmt. Damit wird ein Optimum an definierter Filterleistung und Staubspeichervermögen erzielt. Das Ergebnis ist eine eindeutig längere Standzeit des Filters.

- Gewicht 200 g/m<sup>2</sup> Abscheidegrad 80%
- Dicke ca. 22 mm, Farbe weiss
- Temperaturbeständigkeit bis 120 Grad
- Vorfiltermatte zur Einlage in Zuluftregister bei Spritzanlagen
- wird vor dem Feinfilter eingebaut
- Filterklasse EU 4/G 4
- Zuschnitt per m<sup>2</sup>

66686		Zuschnitt lt. Angabe Preis per m <sup>2</sup>	VE 1	€ 4,02/m <sup>2</sup>	E
-------	--	--	------	-----------------------	---

**NEU!**

### APF ZUSCHNITT ZULUFT-DECKENFILTER PREMIUM FILTERKLASSE F5

Hochleistungsfilter aus elastischen, bruchsicheren Polyesterfasern. Der Filter ist progressiv aufgebaut, d.h. die Faserschichten mit unterschiedlichen Faserdurchmesser sind so hintereinander angeordnet, daß die Dichte zur Reinfluftseite hin zunimmt. Damit wird ein Optimum an definierter Filterleistung und Staubspeichervermögen erzielt. Das Ergebnis ist eine eindeutig längere Standzeit des Filters.

- Brandverhalten: gemäß DIN 53438 Brandklasse F1 selbsterlöschend
- Gewicht 550 g/m<sup>2</sup>
- beständig gegen Lösemitteldämpfe und absolut silikonfrei
- Dicke ca. 22 mm, Farbe weiss
- Temperaturbeständigkeit bis 120 Grad
- Feinfiltermatte zur Einlage in der Zuluft- Filterdecke
- Filterklasse EU 5 gemäß DIN 24185 bzw. M5 gemäß EN 779
- Zuschnittpreis per m<sup>2</sup>

66684		Zuschnitt lt. Angabe Preis per m <sup>2</sup>	VE 1	€ 23,70/m <sup>2</sup>	E
-------	--	--	------	------------------------	---

## APF FARBNEBELABSCHIEDEMATTE NEU

NEU!

Zum Einsatz in der Abluft der Spritzkabinen. Die Paint-Stop Matten werden aus einem nicht brennbaren, progressiv aufgebauten Glasfasergespinnst hergestellt. Sie verfügen über eine hohe Farb- und Lacknebelspeicherfähigkeit in der gesamten Mattentiefe. Durch die lange Standzeit trägt die Paint- Stop deutlich zur Kostensenkung bei.

- wirksame Abscheidung von Farb- und Lacknebel
- Farbe: grün/weiss
- Nenn- Volumenstrom 5400 m<sup>3</sup>/h x m<sup>2</sup>
- Anströmgeschwindigkeit 1,5 m/s
- Staubspeichervermögen ca. 4000-5000 g/m<sup>2</sup>
- Filterklasse G3 (EN 779)
- Stärke: 70 mm



66694		500 x 20000 mm Rolle = 10 m <sup>2</sup>	VE 1	€ 3,90/m <sup>2</sup>	E
66695		600 x 20000 mm Rolle = 12 m <sup>2</sup>	VE 1	€ 3,90/m <sup>2</sup>	E
66696		650 x 20000 mm Rolle = 13 m <sup>2</sup>	VE 1	€ 3,90/m <sup>2</sup>	E
66697		700 x 20000 mm Rolle = 14 m <sup>2</sup>	VE 1	€ 3,90/m <sup>2</sup>	E
66698		750 x 20000 mm Rolle = 15 m <sup>2</sup>	VE 1	€ 3,90/m <sup>2</sup>	E
66699		800 x 20000 mm Rolle = 16 m <sup>2</sup>	VE 1	€ 3,90/m <sup>2</sup>	E
66700		1000 x 20000 mm Rolle = 20 m <sup>2</sup>	VE 1	€ 3,90/m <sup>2</sup>	E
66701		1200 x 20000 mm Rolle = 24 m <sup>2</sup>	VE 1	€ 3,90/m <sup>2</sup>	E
66702		1500 x 20000 mm Rolle = 30 m <sup>2</sup>	VE 1	€ 3,90/m <sup>2</sup>	E
66703		2000 x 20000 mm Rolle = 40 m <sup>2</sup>	VE 1	€ 3,90/m <sup>2</sup>	E
66707		Zuschnitt lt. Angabe Preis per m <sup>2</sup>	VE 1	€ 4,87/m <sup>2</sup>	E

## FALTKARTONFILTER

NEU!

Faltkartonfilter zeichnen sich durch die enorme Speicherfähigkeit von Lacknebel aus. Sie werden kompakt in 3 verschiedenen Breiten geliefert und in entsprechende Rahmen in der Spritzkabine eingelegt. Leicht zum abschneiden, eventuelle Reste können leicht zusammengeklammert werden. Unsere Filter sind weiss, mit einem Auszugsbegrenzer auf der Rückseite, damit der Filter in der richtigen Form im Rahmen sitzt. Filter sind ohne Kleber gefertigt.

66706		Karton mit 1,0 x 10,00 m	VE 1	€ 73,66/Ktn	E
66705		Karton mit 0,9 x 9,24 m	VE 1	€ 70,62/Ktn	E
66704		Karton mit 0,75 x 13,50 m	VE 1	€ 73,66/Ktn	E

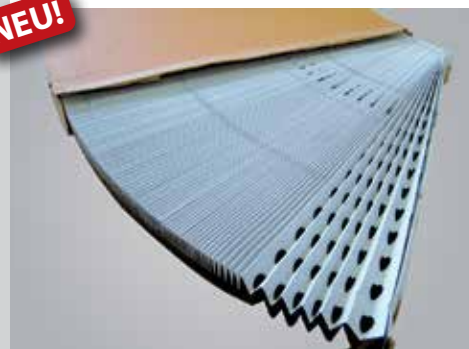

**NEU!****TASCHENFILTER**

Eingesetzt als Vorfilter in Spritzkabinen. Nachstehend aufgeführt sind die bei unseren Kabinen meist verwendeten Filter, andere Filtermaße liefern wir gerne auf Anfrage

- 25 mm Blechrahmen

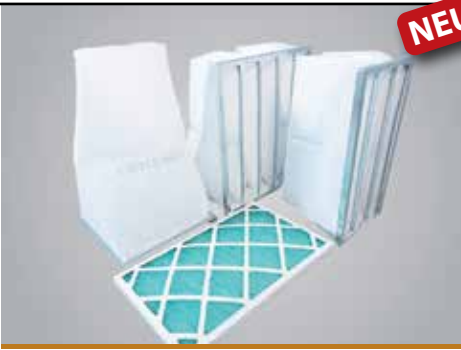
**300 Standard**

<b>66768</b>		287 x 592 x 300 mm 3 Taschen G4	VE 1	<b>€ 31,75/Stk</b>	E
<b>66769</b>		492 x 592 x 300 mm 5 Taschen G4	VE 1	<b>€ 43,40/Stk</b>	E
<b>66770</b>		592 x 592 x 300 mm 6 Taschen G4	VE 1	<b>€ 44,45/Stk</b>	E

**360 Standard**

<b>66714</b>		287 x 592 x 360 mm 3 Taschen G4	VE 1	<b>€ 30,70/Stk</b>	E
<b>66713</b>		492 x 592 x 360 mm 5 Taschen G4	VE 1	<b>€ 37,05/Stk</b>	E
<b>66712</b>		592 x 592 x 360 mm 6 Taschen G4	VE 1	<b>€ 38,95/Stk</b>	E

**500 Standard**

<b>66732</b>		287 x 592 x 500 mm 3 Taschen G4	VE 1	<b>€ 35,98/Stk</b>	E
<b>66731</b>		492 x 592 x 500 mm 5 Taschen G4	VE 1	<b>€ 41,92/Stk</b>	E
<b>66733</b>		592 x 592 x 500 mm 5 Taschen G4	VE 1	<b>€ 44,03/Stk</b>	E

**USI**

<b>56365</b>		Nachfilter 1168 x 598 x 223 mm 8 Taschen G4	VE 1	<b>€ 83,20/Stk</b>	E
<b>56366</b>		Vorfilter 1168 x 598 x 223 mm 8 Taschen G4	VE 1	<b>€ 57,78/Stk</b>	E

**Blowtherm**

<b>66690</b>		1196 x 587 x 250 mm 10 Taschen G4 (20 mm Rahmen)	VE 1	<b>€ 67,73/Stk</b>	E
<b>66691</b>		1196 x 587 x 250 mm 10 Taschen G4	VE 1	<b>€ 64,57/Stk</b>	E

**Metron**

<b>66728</b>		1170 x 575 x 250 mm 10 Taschen G4	VE 1	<b>€ 71,97/Stk</b>	E
--------------	--	--------------------------------------	------	--------------------	---

**Saima**

<b>66692</b>		385 x 415 x 650 mm 1 Tasche G4	VE 1	<b>€ 17,78/Stk</b>	E
<b>66693</b>		Filterzelle 3 630 x 380 x 24 mm G	VE 1	<b>€ 7,20/Stk</b>	E

**7550 KURZWELLEN-INFRAROT-LACKTROCKNER IR-1**

Infrarot-Kurzwellen-Trockner, ideal für alle Spot-Repair Arbeiten.

- Leistung 1x1000 Watt; 230 Volt/ 50Hz
- mit fahrbarem Bodenständler (4 Räder)
- stabile Ausführung mit Zeitschaltuhr (0-60 Minuten)
- Abmessung: 1600 mm x 500 mm x 580 mm
- Trocknungsfläche: 800 mm x 450 mm

<b>75500</b>		1 Röhre	VE 1	<b>€ 362,73/Stk</b>	F
--------------	---	---------	------	---------------------	---



**AP-MERIT 7550 KURZWELLEN-INFRAROT-LACKTROCKNER IR-3**

Infrarot-Kurzwellen-Trockner, ideal für das Aushärten von Kfz-Lackierungen bestimmt. Ermöglicht eine gute Materialdurchdringung, eine kurze Aufheizzeit, eine lange Lebensdauer und eine hohe Leistungsfähigkeit. Idealer Ergänzungsstrahler für jede Lackiererei!



- Leistung 3 Röhren = 3x1100 Watt; 230 Volt-50/60HZ
- jede Strahlerkassette kann über einen separaten Schalter betätigt werden
- jeder Strahler kann um 360° Grad gedreht werden und die gesamte Strahlerkassette ist um 300 Grad drehbar
- der Strahler ist höhenverstellbar
- mit der elektronischen Zeitschaltuhr kann die gewünschte Aufheizzeit eingestellt werden
- stabile Ausführung, inkl. 4 Räder
- Abmessung: 1150 mm x 1620 mm
- Trocknungsfläche 1200 x 1000 mm
- zerlegt im Karton

<b>75502</b>		3 Röhren	VE 1	<b>€ 1089,18/Stk</b>	G
--------------	--	----------	------	----------------------	---



**AP-MERIT IR-STRAHLER ZUBEHÖR**

Für alle AP-Merit IR-Strahler. Länge: 75507 400 mm 75508 530 mm

<b>75507</b>		Ersatzröhre 75500 IR-1	VE 1	<b>€ 157,93/Stk</b>	E
<b>75508</b>		Ersatzröhre 75502 IR-3	VE 1	<b>€ 150,40/Stk</b>	E



**INFRARR IR-KURZWELLEN-STRAHLER PRO-32.1**

Infrarot-Kurzwellen Lacktrockner um Decklacke, Basislacke und Grundmaterialien zu trocknen. Die kurzwellige Energie dringt in die Lackschicht ein und trocknet auch von innen heraus. Durch die Positionierungshilfe und eine 6-Programm-Computersteuerung des Strahlers, ist eine prozesssichere Trocknung der Oberflächen garantiert. Gold-Reflektoren garantieren eine gleichmäßige Reflektion der IR-Strahlen über den gesamten Trockenbereich. Dank des Gewichts optimierte Mischbauweise aus Aluminium und Stahl ist ein sehr leichtes Handling der Geräte und ein einfaches Positionieren gewährleistet. Durch spezielle Hochleistungsrohren mit UV-Filtern wird die Belastung durch UV-Strahlen in dem Einsatzbereich massiv reduziert.

- Leistung: 6 Röhren = 6x1050 Watt / 400 Volt / 50-60 Hz / 9A / 6 kW
- inkl. 6 Stufen Trocknungsprogramm
- Trocknungsfläche: 1000 x 2000 cm
- Zerlegt in Transportkiste

<b>54088</b>		2 Kassetten (6 Röhren)	VE 1	<b>€ 6720,00/Stk</b>	H
--------------	---	------------------------	------	----------------------	---



## INFRARR ERSATZTEILE UND ZUBEHÖR

Für INFRARR PRO-Serie.



<b>54089</b>		Alu-Schutzabdeckung für IR-Kassetten	VE 1	€ 33,60/Stk	H
<b>54801</b>		IR-Ersatzlampe 1000W/230 V.	VE 1	€ 133,20/Stk	H

## DRUCKLUFTWERKZEUGE

### RUPES RH356A DRUCKLUFT-EXCENTERSCHLEIFER

Rupes RH356A SKORPIO III Einhand-Excenterschleifer für den Fein- und Grobschliff mit sehr gutem Preis-Leistungsverhältnis!

- Schleifhub 6 mm
- Luftdruck 6,2 bar; Luftverbrauch 340 l/min., Gewicht 0,8 kg; Drehzahl 0-11.000 U/min.
- inkl. Multi-Loch Klett-Teller 150 mm Ø (mit M8 Gewinde)



<b>58588</b>		6,0 mm Hub	VE 1	€ 355,00/Stk	E
--------------	--	------------	------	--------------	---

### MIRKA PROS DRUCKLUFT EXCENTERSCHLEIFER 150 MM

Die ergonomische Form der MIRKA® PROS garantiert eine angenehme Handhabung und benutzerfreundliche Bedienung, auch bei langen Betriebszeiten. Die Hand des Anwenders wird mit Hilfe der patentierten Abdeckung vor kalter Luft am Lufteinlass geschützt. Alle verwendeten Materialien entsprechen höchsten Qualitätsstandards, so erreichen wir eine hohe Lebensdauer der Maschine. Der Schleifteller mit zentralem Luftstrom wurde speziell für die MIRKA® PROS650CV entwickelt.

- Zentraler Lufteinlass
- Breitere Absaugvorrichtung
- 5/16"-Gewinde; mit GRIP; 12000 U/min; Zentralabsaugung
- inkl. 48-Loch PU-Teller und Zubehör



<b>55130</b>		5,0 mm Hub; im Karton	VE 1	€ 441,88/Stk	F
<b>56779</b>		8,0 mm Hub; im Karton	VE 1	€ 441,88/Stk	F
<b>55349</b>		Ersatzteller DEROS/PROS 48-Loch 150 mm	VE 1	€ 62,77/Stk	B

### MIRKA ROS325 DRUCKLUFT- EXCENTERSCHLEIFER 77 MM

Einhand-Druckluftschleifer mit 77 mm Ø Schleifteller, 1/4" Gewinde, mit GRIP.

- ungelocht oder 6-Loch
- 2,5 mm Schleifhub
- 12.000 UPM
- inkl. Schutzauflage und Nippel
- im Karton



<b>52621</b>		Schleifer ungelocht	VE 1	€ 427,42/Stk	F
<b>46160</b>		Schleifer 6-Loch	VE 1	€ 427,42,77/Stk	F
<b>46673</b>		Ersatzteller ROS325 6-Loch	VE 1	€ 58,90/Stk	B
<b>48067</b>		Ersatzteller ROS325 ungelocht	VE 1	€ 58,90/Stk	B

### MIRKA DRUCKLUFT-BLÜTENSCHLEIFER AOS

Der MIRKA® AOS Blütenschleifer ist mit einem 32 mm Schleifteller ausgestattet und verfügt über einen 3 mm Hub. Damit eignet sich die Maschine in Kombination mit den Schleifblüten von Mirka optimal für die Fehlstellenbeseitigung, wie Staubeinschlüsse. Die feinen Ergebnisse auf der Oberfläche ermöglichen schnelle Polierprozesse.

- Inklusive Soft + Hart STICK-Teller, Nippel und Adapterset
- im Karton

**57505**  Schleifer mit 3 Tellern VE 1 € 471,25/Stk F



### RUPES LD 30 MINI-SCHLEIFBLÜTENSCHLEIFER

Kleiner, handlicher Druckluft-Blütenschleifer (Schwingschleifer), ideal zum Entfernen von Staubeinschlüssen.

- Luftdruck 6 bar
- Luftverbrauch 130 lt./min.
- Gewicht 0,65 kg.
- Drehzahl 25.000 U/min

Inkl. 1 Stk 30 mm Ø Schleifschuh für selbstklebende Schleifblüten, 1 Stk 30 mm Ø Schleifschuh mit Klett.

- mit Drehzahlreguliertventil und Anschlussnippel
- 1,5 mm Schleifhub
- im Karton

**52489**  Schleifer mit 1 Tellern VE 1 € 304,00/Stk E



### MIRKA DRUCKLUFT-SCHWINGSCHLEIFER 70 X 198 MM OS383CV

Druckluft-Schwingschleifer 70 x 198 mm mit 3 mm Hub, 56-fach-gelocht, 10000 U/min, Zentralabsaugung, mit Klett. Ideal für Mirka Abranet, Multiloch Hobelpapiere, 8-Loch Schleifmittel, etc.

- 10000 U/min, Zentralabsaugung, mit Klett

Inklusive Schutzauflage, Nippel, Adapter-Set und Innensechskantschlüssel

- im Karton

**53766**  Schleifer VE 1 € 420,20/Stk F





### 3M™ FEILENBANDMASCHINE

Für punktgenaue Schleifarbeiten. Gut geeignet zum Bearbeiten von Schweißnähten und Öffnen von Schweißpunkten. Drehzahl: 17000 U/min; Gewicht: 0,98 kg; Leistung: 0,65 PS

**58935**  13 x 457 mm / 33575 VE 1 € 312,84/Stk Y

**58936**  10 x 330 mm / 33576 VE 1 € 284,73/Stk Y

**65507**  Kontaktarm  
13 x 457 mm / 28368 VE 1 € 38,45/Stk Y

**58937**  Kontaktarm  
10 x 330 mm / 33585 VE 1 € 92,89/Stk Y

**60722**  Kontaktrad Heavy  
Duty 13 mm / 33582 VE 1 € 50,05/Stk Y



### MBX-SPEZIALSCHLEIFER PNEUMATISCH



Spezieller Druckluft-Schleifer zur Entfernung von schwer schleifbaren Beschichtungen (Unterbodenschutz, Dichtmassen, etc.) Die lieferbaren Bürsten passen sich jeder Kontur und jedem Falz an. Zusätzlich ideal in Verwendung mit dem Folienradierer zum entfernen von Aufklebern und Folien ohne den Lack zu beschädigen.

- Drehzahl im Leerlauf: 3.500 U/min Erforderlicher Luftdruck: 6 bar
- Durchschnittlicher Luftverbrauch: 110 l/min Erforderlicher Luftschlauchinnendurchmesser: 9,5 mm
- Gewicht: 1,1 kg
- Gerät pneumatisch betrieben, Lieferung ohne Bürsten.

46882  im Karton VE 1 € 345,67/Stk X

### MBX-SPEZIALSCHLEIFER ELEKTRISCH



Spezieller Schleifer zur Entfernung von schwer schleifbaren Beschichtungen (Unterbodenschutz, Dichtmassen, etc.). Die lieferbaren Bürsten passen sich jeder Kontur und jedem Falz an. Zusätzlich ideal in Verwendung mit dem Folienradierer zum entfernen von Aufklebern und Folien ohne den Lack zu beschädigen.

- Drehzahl im Leerlauf: 3.200 U/min
- Gewicht: 2,2 kg
- 230 Volt
- Lieferung ohne Bürsten.

50710  im Karton VE 1 € 350,20/Stk X

### MBX-SPEZIALSCHLEIFER ZUBEHÖR



MBX- Bürste grob 23 mm Kennfarbe schwarz 0,7 mm Federstahl, gewinkelt, geschliffen, spitzengehärtet. Zum Entfernen von Unterbodenschutz und Dichtmassen, Entlackung. Besonders geeignet im Schweißnaht-, Konturen- und Kantenbereich.

46955  MBX Bürste grob, VE 1 € 16,81/Stk E

23 mm Kennfarbe schwarz

MBX- Bürste fein 23 mm Kennfarbe grün 0,5 mm

Federstahl, gerade, spitzengehärtet. Für Entrostungs- und Reinigungsarbeiten, entfernen von Dichtungen auf Guss, nicht für Aluminium.

46954  MBX Bürste fein VE 1 € 16,81/Stk E

23 mm Kennfarbe grün

MBX- Bürste 23 mm Edelstahl, gerade. Zum Entlacken und Entfernen von Korrosion auf Aluminiumkarosserien sowie Aufbauten, besonders im Nietbereich bei LKW-Aufbauten, sehr anpassungsfähig.

46956  MBX Bürste Edelstahl, VE 1 € 27,09/Stk E

23 mm Kennfarbe blau

MBX- Folienradierer. Zum Entfernen von Vinyl, Klebstoffresten, Folien, Aufklebern, Zierstreifen, doppelseitigem Klebeband auf Metalloberflächen, Glas, Holz, Alu. Nicht geeignet für den Einsatz auf Polyethylen, Polypropylen, Acryl, Plexiglas.

46957  MBX Folienradierer VE 1 € 28,06/Stk E

MBX Aufnahme 23 mm System

49443  Bürstenaufnahme VE 1 € 20,46/Stk E

**DRUCKLUFT- RÜHRWERK KLEIN**

Kleines Druckluft- Rührwerk zum Aufrühren von Gebinden bis max. 5 Liter, bei geringerer Viskosität (Klarlacke) auch bis 25 Liter möglich.

- mit Ständer und Handgriff
- Drehzahl: 0 -3000 U/min
- mit Drehzahlreguliertventil und Anschlussnippel
- Rührwelle, 330 mm lang und Rührflügel aus Edelstahl
- Höhenverstellbar von 340 bis 570 mm
- montiert auf Stahl
- Grundplatte 500 x 400 mm
- inkl. ATEX II 3Gc IIAT6

**58129**  komplett VE 1 € 525,00/Stk E



**DRUCKLUFT- RÜHRWERK GROSS**

Druckluft- Rührwerk zum Aufrühren von größeren Gebinden im ex- schutz Bereich. Mit 2 massiven Handgriffen an denen das Rührwerk während des Rührvorganges gehalten werden kann.

- mit 2 Handgriffen
- mit Drehzahl- Regulierer
- 0.67 kW - Rührwelle Edelstahl 800 mm lang, Flügel Edelstahl 125 x 32 mm
- inkl. ATEX/VEXAT II2GT5 Certificat

**48577**  komplett VE 1 € 1020,00/Stk X





**PNEUMATISCHE BOHRMASCHINE**

Speziell für den Einsatz mit großen Werkzeugdurchmessern durch langsamdrehenden, durchzugsstarken Motor. Sichere Handhabung auch bei großen Bohrern oder Rührstäben durch zweiten Handgriff. Schutz gegen Vibrationen und gute Kälteisolation durch gummierten Handgriff. Einfacher Werkzeugwechsel durch Schnellspannbohrfutter 3/8".

- Drehzahl 800 U/min
- Luftbedarf 480 L/min.
- Rechts oder Linkslauf

**63574**  Pneumatische Bohrmaschine VE 1 € 142,80/Stk F

**66945**  Rondenrührer 500 mm; 95 mm Ø; verzinkt VE 1 € 20,75/Stk X

**57164**  Rondenrührer 600 mm; 100 mm Ø; verzinkt VE 1 € 17,98/Stk E



**ROTOGEN 2 AUTOLACKMISCHER**

Speziell für das Mischen von Lacken entwickelt, bietet der ROTOGEN 2 eine Vielzahl an Variationsmöglichkeiten, um Ihren Anforderungen gerecht zu werden. Ob Adapter-Behälter für größere Mischmengen, eine standsichere Base oder die Weiterentwicklung zur Verwendung in explosionsgefährdeten Bereichen – die Möglichkeiten des ROTOGEN 2 sind unbegrenzt. Der Autolackmischer ROTOGEN 2 ist speziell konzipiert, um Autoreparaturlacke in kleinen Mengen automatisiert perfekt zu mischen. In Standard oder EX-Schutz Variante verfügbar.

- Optimierte Mischgeschwindigkeit durch 4 digitale Drehzahlstufen
- Mehr Leistung = top Ergebnisse auch bei schweren Gebinden
- Erhöhte Stabilität bei höherer Geschwindigkeit
- Leistung: 230 V/50 Hz
- Abmessung: 360 x 420 x 300 mm
- Gewicht: 13,7 kg
- inklusive Aufnahmeeinsatz TÜRKIS (für Mischmengen von 0 bis 1kg), jedoch ohne Adapter

**66272**  OHNE EX Schutz VE 1 € 1486,30/Stk X

**66273**  MIT EX Schutz VE 1 € 2068,74/Stk X



**NEU!**

**NEU!****AUFNAHMEADAPTER FÜR ROTOGEN 2**

Aufnahmeadapter für Rotogen 1000 EX-Schutz.



1) 56109		Aufnahmeeinsatz "blau"	VE 1	€ 161,79/Stk	X
2) 66275		Aufnahmeeinsatz "türkis" für Mischmengen 0,0 bis 1,0 kg	VE 1	€ 166,77/Stk	X
3) 66276		Aufnahmeeinsatz "schwarz" für Mischmengen 1,0 bis 2,0 kg	VE 1	€ 152,37/Stk	X
60830		Adapter Easy Click EX PPS 1.0 - 0,6 / 0,85 L + LCS 0,6 / 0,9 L	VE 1	€ 56,36/Stk	X
4) 60831		Adapter Easy Click EX RPS - 0,6 / 0,9 L	VE 1	€ 56,36/Stk	X
5) 60832		Adapter Easy Click EX PPS 2.0 - 0,6 / 0,85 L	VE 1	€ 56,36/Stk	X
6) 60833		Adapter Easy Click EX PPS 2.0 - 0,2 / 0,4 L	VE 1	€ 54,36/Stk	X
60834		Adapter Easy Click EX PPS 1.0 - 0,17 L	VE 1	€ 38,37/Stk	X
60836		Adapter Easy Click EX PPS 1.0 - 0,4 L; Mirka 0,4 L und LCS 0,4 L	VE 1	€ 37,09/Stk	X
7) 60837		Adapter Easy Click EX RPS - 0,3 L	VE 1	€ 38,37/Stk	X
8) 62785		Adapter Easy Click EX Mirka - 0,65 / 0,85 L	VE 1	€ 54,36/Stk	X
9) 62786		Adapter Easy Click EX Mirka - 0,18 L	VE 1	€ 38,37/Stk	X

**NEU!****ROTOGEN 2 BASE**

Durch die Vibration benötigt der Rotogen 2 einen speziellen Unterbau (Tisch)! Rotogen 2 kann aber auch an die Wand montiert werden. Rotogen Base 2 Stabile Basis für standsicheren Betrieb

- Abmessung: 49cm (B) x 76,5cm (H) x 47cm (T)



66274		Unterbau	VE 1	€ 587,40/Stk	X
-------	--	----------	------	--------------	---

**NEU!****ROTOGEN 2 WANDKONSOLE**

Durch die Vibration benötigt der Rotogen 2 einen speziellen Unterbau (Tisch)! Rotogen 2 kann aber auch an die Wand montiert werden.

- Abmessung Wandkonsole: 37,8cm (B) x 20cm (H) x 45,5cm (T) nur in Kombination mit Stützfuß verwenden

- Abmessung Stützfuß: 16,5cm (B) x 73,8cm (H) x 32cm (T)



66624		Wandkonsole	VE 1	€ 137,20/Stk	X
66623		Stützfuß	VE 1	€ 217,00/Stk	X

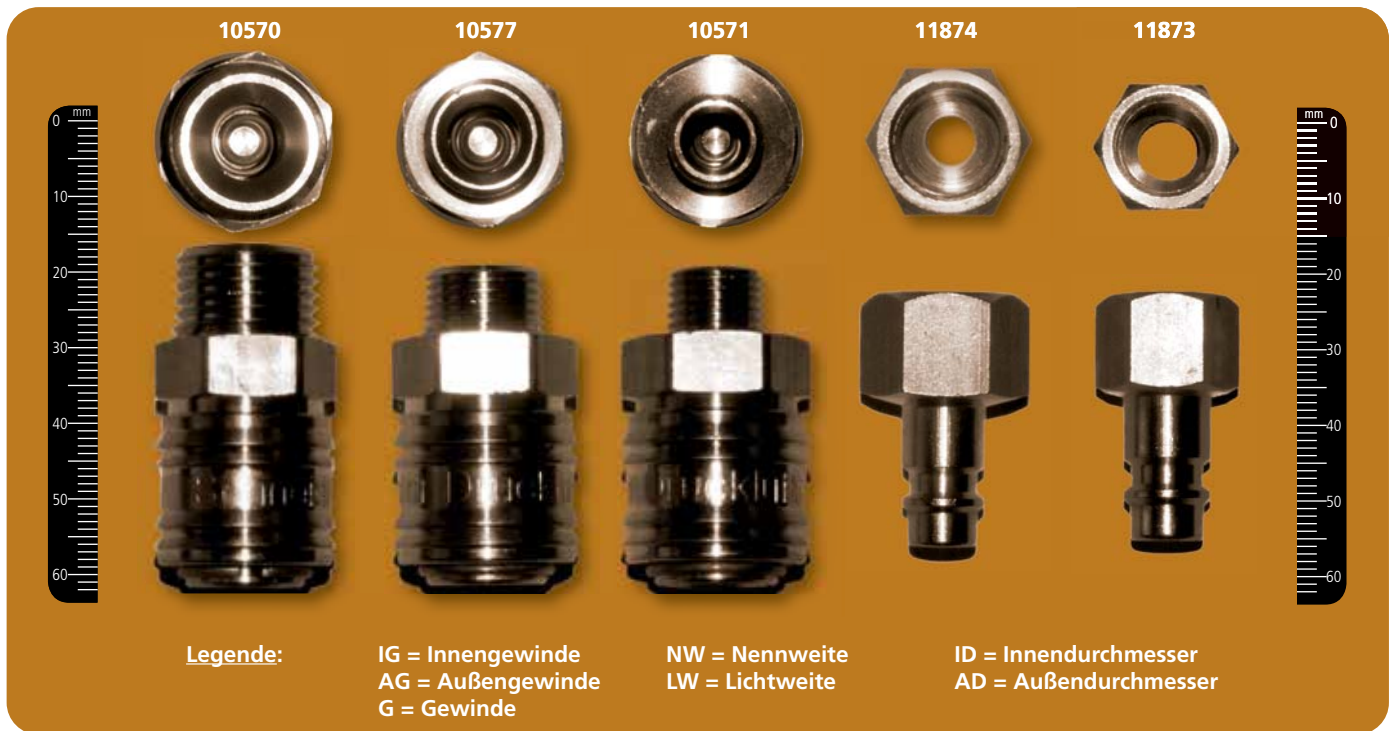

## Druckluftschlauch nach Wunsch und Belieben! Stellen Sie sich ihren passenden Schlauch zusammen

### 1. KUPPLUNG (Euro)



Druckstastenkupplung 1/4"  
 mit Tülle LW9  
**Nr.: 60550 + Nr.:10593**



Einhandkupplung NW9  
 mit Tülle LW9  
**Nr.: 10576**

### 2. Druckluftschlauch per Laufmeter



Schlauch GRÜN  
 NW 10  
**Nr.: 45249**



Schlauch SUPERFLEX  
 NW 9  
**Nr.: 52199**



Schlauch BLAU  
 NW 9 mm  
**Nr.: 12497**

### 3. Anschlussstülle (Euro)



2 x Presshülse 17 mm  
 Für Schlauch SUPERFLEX  
**Nr.: 56175**



Stecktülle LW 9  
**Nr.: 11878**



2 x Presshülse 16 mm  
 Für Schlauch grün und blau  
**Nr.: 55842**



#### ANSCHLUSSNIPPEL EURO

- Messing Ausführung
- mit Innengewinde
- für Spritzpistolen und Druckluftwerkzeuge

<b>11874</b>		Anschlussnippel Euro 3/8"	VE 1	<b>€ 2,44/Stk</b>	H
<b>11873</b>		Anschlussnippel Euro 1/4"	VE 1	<b>€ 1,94/Stk</b>	H



#### ANSCHLUSSNIPPEL EURO

- Standard-Anschlussnippel, wie Nr.: 11873
- dreh- und kippbar, dadurch optimales Pistolenhandling
- auch als Ersatz für Drehgelenk

<b>40572</b>		Drehgelenk superflexibel mit Gewinde 1/4" IG	VE 1	<b>€ 24,53/Stk</b>	H
--------------	--	--	------	--------------------	---



#### ANSCHLUSSNIPPEL ATLAS COPCO

- Ausführung Messing vernickelt
- mit Innengewinde

<b>12694</b>		Kupplung 1/4" Atlas-Type	VE 1	<b>€ 20,57/Stk</b>	E
<b>12697</b>		Stecknippel 1/4" Atlas-Type	VE 1	<b>€ 5,07/Stk</b>	E



#### EINHANDKUPPLUNG STAHL MIT SCHLAUCHANSCHLUSS

- Stahl Ausführung
- Kupplung mit Schlauchanschluss 9 mm

<b>57734</b>		Einhandkupplung NW 9	VE 1	<b>€ 27,48/Stk</b>	H
--------------	--	----------------------	------	--------------------	---





#### ANSCHLUSSNIPPEL EURO

- Messing Ausführung
- mit Außengewinde

<b>11871</b>		Anschlussnippel Euro 1/4"	VE 1	<b>€ 1,94/Stk</b>	H
<b>11872</b>		Anschlussnippel Euro 3/8"	VE 1	<b>€ 2,38/Stk</b>	H

## ANSCHLUSSNIPPEL STAHL EURO

- Stahl Ausführung  
- mit Außengewinde

57115		Stahlnippel mit 1/4" Außengewinde	VE 1	€ 1,80/Stk	F
57114		Stahlnippel mit 1/4" Innengewinde	VE 1	€ 1,91/Stk	F



## ANSCHLUSSTÜLLEN EURO



Messing Ausführung

11877		Stecktülle NW 7 LW 6	VE 1	€ 1,28/Stk	H
11878		Stecktülle NW 7 LW 9	VE 1	€ 1,00/Stk	H



## EINHANDKUPPLUNGEN EURO

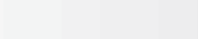

- Messing Ausführung  
- mit Außengewinde

10570		Einhandkupplung 1/2"	VE 1	€ 6,66/Stk	H
10571		Einhandkupplung 1/4"	VE 1	€ 5,88/Stk	H
10577		Einhandkupplung 3/8"	VE 1	€ 6,56/Stk	H



## EINHANDKUPPLUNGEN EURO

- Messing Ausführung  
- mit Innengewinde

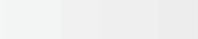

10572		Einhandkupplung 1/2"	VE 1	€ 6,66/Stk	H
10573		Einhandkupplung 1/4"	VE 1	€ 6,66/Stk	H
10574		Einhandkupplung 3/8"	VE 1	€ 6,66/Stk	H



## EINHANDKUPPLUNG PROFI EURO

Spezielle Kupplungen zum schnellen Abkuppeln des Schlauches (per Knopfdruck)

- leichte AluAusführung

60550		Kupplung mit Innengewinde G 1/4"	VE 1	€ 25,84/Stk	F
10592		Einschraubschlauchtülle G 1/4" LW 6	VE 1	€ 3,22/Stk	H
10593		Einschraubschlauchtülle G 1/4" LW 9	VE 1	€ 3,22/Stk	H





### EINHANDKUPPLUNG MIT SCHLAUCHANSCHLUSS

- Messing Ausführung
- Kupplung mit Schlauchanschluss 6 oder 9 mm

10575		Einhandkupplung NW 6	VE 1	€ 6,44/Stk	H
10576		Einhandkupplung NW 9	VE 1	€ 6,44/Stk	H



### SCHLAUCHTÜLLEN MIT ÜBERWURFMUTTER

- Messing Ausführung

11632		Schlauchtülle mit Kugelnippel G 1/4" LW 6	VE 1	€ 2,44/Stk	H
11633		Schlauchtülle mit Kugelnippel G 1/4" LW 9	VE 1	€ 2,72/Stk	H
11634		Schlauchtülle mit Kugelnippel G 3/8" LW 6	VE 1	€ 2,80/Stk	H
11635		Schlauchtülle mit Kugelnippel G 3/8" LW 9	VE 1	€ 4,52/Stk	H
11730		Überwurfmutter 1/4"	VE 1	€ 1,32/Stk	H
11731		Überwurfmutter 3/8"	VE 1	€ 1,82/Stk	H



### EINSCHRAUB- SCHLAUCHTÜLLEN

- Messing Ausführung
- mit Außengewinde

10592		Einschraubschlauch- tülle G 1/4" LW 6	VE 1	€ 3,22/Stk	H
10593		Einschraubschlauch- tülle G 1/4" LW 9	VE 1	€ 3,22/Stk	H
10594		Einschraubschlauch- tülle G 3/8" LW 6	VE 1	€ 4,16/Stk	H
10595		Einschraubschlauch- tülle G 3/8" LW 9	VE 1	€ 3,42/Stk	H





### SCHLAUCHKLEMMEN

12463		Doppelschlauch- klemme für 2x NW 6 Schlauch	VE 1	€ 0,84/Stk	H
12464		Doppelschlauch- klemme für 2x NW 9 Schlauch	VE 1	€ 1,16/Stk	H
10022		Pressklemme 11-13 für Schlauch NW 6	VE 1	€ 0,54/Stk	H
10023		Pressklemme 13-15 für Schlauch NW 8	VE 1	€ 0,54/Stk	H
10024		Pressklemme 15-17 für Schlauch NW 9	VE 1	€ 0,58/Stk	H
11625		Schraubklemme 10-16 für Schlauch NW 9	VE 1	€ 0,94/Stk	H
11628		Schraubklemme 8-12 für Schlauch NW 6	VE 1	€ 1,72/Stk	H

## SCHLAUCHVERBINDER

- Messing Ausführung

<b>11636</b>		Schlauchverbinder 6 mm	VE 1	€ 3,38/Stk	H
<b>11637</b>		Schlauchverbinder 9 mm	VE 1	€ 3,60/Stk	H



## KLEINKUGELHAHN MIT ABSPERRHAHN

- Messing vernickelt, mit Teflondichtung

- Kleinkugelhahn mit Knebel

- 1/4" Innengewinde



- 1/4" Außengewinde

<b>49965</b>		Kleinkugelhahn 1/4"	VE 1	€ 9,52/Stk	F
--------------	---	---------------------	------	------------	---



## T-STÜCK

- Messing Ausführung

<b>11931</b>		T-Stück 1/4" Außengewinde	VE 1	€ 1,64/Stk	H
<b>11932</b>		T-Stück 1/4" Innengewinde	VE 1	€ 5,06/Stk	H
<b>11933</b>		T-Stück 3/8" Innengewinde	VE 1	€ 8,88/Stk	H



## 90 GRAD BOGEN

Messing Ausführung





Winkelstück 90 Grad, 1/4", Außengewinde

<b>12145</b>		Winkelstück AG 1/4"	VE 1	€ 9,22/Stk	H
--------------	---	---------------------	------	------------	---



## MUFFEN

- Messing Ausführung

<b>11199</b>		Muffe IG 1/2"	VE 1	€ 6,88/Stk	H
<b>11195</b>		Muffe IG 1/4"	VE 1	€ 2,14/Stk	H
<b>11196</b>		Muffe IG 1/8"	VE 1	€ 2,66/Stk	H
<b>11197</b>		Muffe IG 3/8"	VE 1	€ 3,64/Stk	H





### DOPPELNIPPEL

- Messing Ausführung

10394		Doppelnippel AG 1/4"	VE 1	€ 1,98/Stk	H
10395		Doppelnippel AG 1/4"-1/8"	VE 1	€ 2,92/Stk	H
10396		Doppelnippel AG 1/4"-3/8"	VE 1	€ 3,18/Stk	H
10397		Doppelnippel AG 1/8"	VE 1	€ 1,94/Stk	H
10398		Doppelnippel AG 3/8"	VE 1	€ 2,78/Stk	H



### REDUZIERUNGEN

- Messing Ausführung

11399		Reduziernippel 1/2" AG - 3/8" IG	VE 1	€ 2,94/Stk	H
11400		Reduziernippel 1/2" IG - 3/8" AG	" VE 1	€ 7,56/Stk	H
11401		Reduziernippel 1/4" AG - 1/8" IG	VE 1	€ 1,66/Stk	H
11402		Reduziernippel 1/4" AG - 3/8" IG	VE 1	€ 3,70/Stk	H
11403		Reduziernippel 1/8" AG - 1/4" IG	VE 1	€ 4,58/Stk	H
11404		Reduziernippel 3/8" AG - 1/4" IG	VE 1	€ 1,58/Stk	H



### VERTEILER

- Messing Ausführung

12108		Verteiler 2-fach 3/8" IG	VE 1	€ 16,94/Stk	H
12109		Verteiler 3-fach 3/8" IG	VE 1	€ 26,02/Stk	H



### MINI- VERSCHRAUBUNG

- Messing Ausführung, konisch dichtend

12652		Verschraubung 1/4"	VE 1	€ 4,14/Stk	H
-------	--	--------------------	------	------------	---



### TEFLONBAND



Zum Abdichten von Gewinden bei Verschraubungen, Nippel, etc.

11951			VE 1	€ 0,91/Stk	B
-------	--	--	------	------------	---

## LOCTITE BLAU 243 SCHRAUBEN- UND GEWINDESICHERUNG MITTELFEST

Zum Abdichten von Verschraubungen die eventuell später einmal wieder gelöst werden sollten.

- z. B. um Anschlussnippel von Spritzpistolen abzudichten



30492		5 ml Tube	VE 1	€ 9,10/Stk	H
30493		50 ml Tube	VE 1	€ 60,70/Stk	H



## DRUCKLUFTSCHLAUCH GRÜN PER LAUFMETER

Besonders geschmeidiger, abriebfester, flexibler Druckluftschlauch für pneumatische Werkzeuge, Spritz- und Lackierpistolen. Die besonders weiche Außenschicht verhindert ein Zerkratzen von lackierten Flächen. Im Gewicht ca. 2/3 leichter als herkömmliche Gummi- und PVC- Schläuche.

- Spezialmischung aus PU und Thermoplast
- grüne Farbe, mit Metermarkierungen
- Maximal 20 bar Betriebsdruck
- Betriebstemperatur -15 C bis +60 C
- Originalrolle 60 lfm mit 8mm ID
- Originalrolle 50 lfm mit 10mm ID

12238		NW 8	VE 1	€ 4,56/lfm	A
45249		NW 10	VE 1	€ 6,38/lfm	A





## DRUCKLUFTSCHLAUCH GRÜN KOMPLETT

Besonders geschmeidiger, abriebfester, flexibler Druckluftschlauch für pneumatische Werkzeuge, Spritz- und Lackierpistolen. Die besonders weiche Außenschicht verhindert ein Zerkratzen von lackierten Flächen. Im Gewicht ca. 2/3 leichter als herkömmliche Gummi- und PVC- Schläuche.

- Spezialmischung aus PU und Thermoplast
- grüne Farbe, mit Metermarkierungen
- Maximal 20 bar Betriebsdruck
- Betriebstemperatur -15 C bis +60 C
- Originalrolle 60 lfm mit 8mm ID
- Originalrolle 50 lfm mit 10mm ID

Die kompletten Schläuche werden jeweils mit bereits montierten Kupplungen und Nippel geliefert, in Gesamtlängen von 10 lfm. Beliebige andere Schlauchlängen sind auf Kundenwunsch lieferbar!

45252		8 ID/12 AD; 10 lfm	VE 1	€ 62,47/Stk	E
45251		10 ID/15 AD; 10 lfm	VE 1	€ 76,47/Stk	E



## PROFI-DRUCKLUFTSCHLAUCH SUPERFLEX BLAU PER LAUFMETER

Mit spezieller neuer Kupplung zum schnellen Abkuppeln des Schlauches (Entlüftungsfunktion per Knopfdruck) = leichte Einhandbedienung! Universell in der Werkstatt einsetzbarer Druckluftschlauch für alle Druckluftanwendungen.

- Sehr flexibel und biegsam
- komplett antistatisch
- Maximal 20 bar Betriebsdruck

52199		NW 9	VE 1	€ 6,20/lfm	F
-------	---	------	------	------------	---





### PROFI-DRUCKLUFTSCHLAUCH SUPERFLEX BLAU KOMPLETT

Mit spezieller neuer Kupplung zum schnellen Abkuppeln des Schlauches (Entlüftungsfunktion per Knopfdruck) = leichte Einhandbedienung! Universell in der Werkstatt einsetzbarer Druckluftschlauch für alle Druckluftanwendungen.

- sehr flexibel und biegsam
- komplett antistatisch
- maximal 20 bar Betriebsdruck

Die kompletten Schläuche werden jeweils mit bereits montierten Kupplungen und Nippel geliefert, in Gesamtlängen von 10 lfm, 12 lfm oder 15 lfm. Beliebige andere Schlauchlängen sind auf Kundenwunsch lieferbar!

<b>58840</b>		9 ID/16 AD; 10 lfm	VE 1	€ 110,43/Stk	F
<b>61624</b>		9 ID/16 AD; 12 lfm	VE 1	€ 121,00/Stk	F
<b>61625</b>		9 ID/16 AD; 15 lfm	VE 1	€ 139,00/Stk	F
<b>65157</b>		9 ID/16 AD; 20 lfm	VE 1	€ 169,00/Stk	F



### DRUCKLUFTSCHLAUCH BLAU MIT GEWEBEEINLAGE PER LAUFMETER

Für normale Einsatzbedingungen bei Druckluft, universell in der Werkstatt einsetzbar. Nicht empfohlen für Lackierboxen.

- Maximal 15 bar Betriebsdruck bei 20°C
- Originalrolle 50 lfm mit 6 mm ID / 11 mm AD
- Originalrolle 50 lfm mit 9 mm ID / 15 mm AD

<b>12496</b>		6 mm ID	VE 1	€ 1,01/lfm	F
<b>12497</b>		9 mm ID	VE 1	€ 1,54/lfm	F



### SATA® DRUCKLUFTSCHLAUCH BLAU KOMPLETT

Hochqualitativer, flexibler und verschleißfester Lackierluftschlauch

- Silikonfrei
- Antistatisch
- Maximal 20 bar Betriebsdruck

Die kompletten Schläuche werden jeweils mit bereits montierten Kupplungen und Nippel geliefert, in Gesamtlängen von 10 lfm. Beliebige andere Schlauchlängen sind auf Kundenwunsch lieferbar!

<b>45250</b>		NW 9; 10 lfm	VE 1	€ 162,87/Stk	F
--------------	--	--------------	------	--------------	---



### MATERIALSCHLAUCH PER LAUFMETER

Materialschlauch für Druckkessel und Niederdruck-Förderanlagen (z. B.: Doppelmembranpumpen)

- weiche Außenhaut, flexibel
- mit Polyamid- Innenseele daher auch für aggressive und lösemittelhaltige Materialien





<b>10224</b>		1/4" (6,35 mm)	VE 1	€ 24,53/lfm	A
<b>37468</b>		3/8" (9,5 mm)	VE 1	€ 19,33/lfm	A

## SCHLAUCHPAKET KOMPLETT

Für Membranpumpen und Druckkessel.

Paket besteht aus:

- Materialschlauch schwarz, NW 6 mit lösemittelbeständiger Innenseele druckbeständig bis 34 bar
- Druckluftschlauch grün, NW 8 ID sehr exibel max. 12 bar
- Luftanschlüsse G 1/4" beidseitig mit längeren Enden zum selber abhängen und anzupassen durch den Anwender
- Materialanschluss 3/8" Pistole, 1/4" Pumpe mit Presshülsen
- Gewebeschutzschlauch 24-36 mm
- Enden mit Schrumpfschlauch, sind mit Innenkleber zusätzlich gesichert

<b>58045</b>		10 lfm	VE 1	€ 303,28/Stk	A
<b>57927</b>		16 lfm	VE 1	€ 442,52/Stk	A
<b>58023</b>		20 lfm	VE 1	€ 529,32/Stk	A
<b>57925</b>		22 lfm	VE 1	€ 572,72/Stk	A





## DRUCKLUFTREGLER

Druckluftregler mit hoher Zuverlässigkeit, sehr schwere Kolbenregler- Ausführung.

- stabiler Einstelldruck bei Druckschwankungen im Eingang
- Rückregelbar
- Wandbefestigung direkt über Kontermutter oder mittels Wandbefestigung
- Metall- Gehäuse
- Verstellknopf arretierbar, entfernbar um unbeabsichtigtes verstellen zu verhindern
- Durchflussrichtung änderbar, nur Manometer und Blindstopfen tauschen
- mit Manometer
- Druckbereich 0-12 bar

Druckregler 1/4" mit Manometer Durchfluss max bei 6 bar: 200 NI/min

Druckregler 1/2" mit Manometer Durchfluss max bei 6 bar: 1100 NI/min

<b>28191</b>		Druckregler 1/4"	VE 1	€ 46,34/Stk	F
<b>28192</b>		Druckregler 1/2"	VE 1	€ 59,88/Stk	F





## FILTERREGLER

Filterregler mit hoher Zuverlässigkeit. Filtert die Luft von Verunreinigungen

- stabiler Einstelldruck bei Druckschwankungen im Eingang
- Rückregelbar
- Wandbefestigung direkt über Kontermutter oder mittels Wandbefestigung
- Metall- Gehäuse und Metallbehälter mit 360 Grad Sichtfenster, halbautomatische Entleerung
- Filterfeinheit 0,004 mm
- Verstellknopf arretierbar, entfernbar um unbeabsichtigtes verstellen zu verhindern
- Durchflussrichtung änderbar, nur Manometer und Blindstopfen tauschen
- mit Manometer
- Druckbereich 0-12 bar

Druckregler 1/4" mit Manometer Durchfluss max bei 6 bar: 260 NI/min

Druckregler 1/2" mit Manometer Durchfluss max bei 6 bar: 1000 NI/min



<b>28195</b>		Filterregler 1/4"	VE 1	€ 61,74/Stk	F
<b>28196</b>		Filterregler 1/2"	VE 1	€ 81,20/Stk	F



## FILTER-WASSERABSCHEIDER

Filter in schwerer Ausführung. Filtert Luft von Verunreinigungen

- Metall- Gehäuse und Metallbehälter mit 360 Grad Sichtfenster, halbautomatische Entleerung
- Filterfeinheit 0,004 mm

<b>28188</b>		Filter 1/4"	VE 1	€ 31,31/Stk	F
<b>28189</b>		Filter 1/2"	VE 1	€ 51,31/Stk	F





### NEBELÖLER

Stabiler Öler. Um geölte Druckluft für z. Bsp. Druckluftwerkzeuge zu liefern.

- Metall- Öl- Vorratsbehälter mit 360 Grad Sichtfenster
- Ölvorrat proportioniert zum Durchfluss
- wird auch bei geringem Durchfluss zugeführt
- Ölmenge über Justierschraube stufenlos einstellbar

Nebelöler 1/4" Durchfluss max bei 6 bar: 700 NI/min  
 Nebelöler 1/2" Durchfluss max bei 6 bar: 3000 NL/min

<b>28193</b>		Nebelöler 1/4"	VE 1	€ <b>47,71/Stk</b>	F
<b>28194</b>		Nebelöler 1/2"	VE 1	€ <b>50,68/Stk</b>	F



### ZUBEHÖR FÜR REGLEREINHEITEN

<b>28199</b>		Haltewinkel für 1/4" Einheiten	VE 1	€ <b>3,95/Stk</b>	F
<b>28200</b>		Haltewinkel für 1/2" Einheiten	VE 1	€ <b>4,43/Stk</b>	F
<b>11105</b>		Manometer Kunststoff 0-10 bar; 40 mm Ø	VE 1	€ <b>14,74/Stk</b>	F
<b>11106</b>		Manometer Kunststoff 0-10 bar; 50 mm Ø	VE 1	€ <b>10,18/Stk</b>	F



### SATA® FILTER 100 PREP

Der 2-stufige SATA filter 100 prep ist als Kombination von Öl-/Wasserabscheider und nachgeschaltetem Feinfilter speziell für die Luftaufbereitung am Vorarbeitsplatz bei Einsatz von lösemittelhaltigen Grundierungen, Füllern und Primern ausgelegt. Kondensat, Öltropfen und Staubpartikel werden zuverlässig abgeschieden.

- feinste Schmutzpartikel bzw. lackstörende Substanzen werden bis zu einer Größe von 0,1 micron abgeschieden
- die erste Filterstufe mit großem Zyklonabscheider und Sinterbronzefilter entfernt zuverlässig Öltropfen, Kondensat und Schwebestoffen aus der Druckluft
- die zweite Filterstufe, der Mikrofaser-Feinfilter, scheidet feine Partikel bis zu einer Größe von 0,1 micron ab
- fasergebundene Aktivkohle (3. Stufe) für höchste Sicherheit bei der Verarbeitung von wässrigen Medien
- automatischer Kondensat-Ablass der 1. Filterstufe hält den Service-Aufwand gering und erhöht die Betriebssicherheit
- Druckregelventil mit Manometer zur präzisen Regulierung des Abgangdruckes
- Einfachste Montage
- robust und wartungsarm
- kleine Investition für eine große Qualitätsverbesserung
- ideal für den Vorbereitungsraum mit Temperaturen < 50 ° C
- Luftdurchsatz 800 NL/min.
- Lufteingang 1/2"
- ein Abgang über Hahn mit 1/4"

Ersatzfilter: 1x Sinterfilter Nr: 46950 / 1x Feinfilter Nr: 60024

<b>52455</b>		2-stufig	VE 1	€ <b>797,00/Stk</b>	A
--------------	--	----------	------	---------------------	---

### SATA® KOMBI- FEINFILTEREINHEIT 0/544

Serie 500 das NEUE FILTERSYSTEM VON SATA  
Saubere Druckluft für perfekte Lackiererergebnisse! Neue Filtertechnologie (strömungsoptimierte Zyklonabscheider) reduziert den Druckverlust im Sytem und erhöht den Abscheidegrad der Partikel deutlich.  
Anwendungsbereich: Lösemittelhaltige Lacke und Wasserbasierte Lacke

2-fache Filtereinheit 1/2" komplett bestehend aus:

- Sintervorfilter
- Feinfilter (mit neuem Bajonettverschluss)
- Druckregler mit Druckmanometer
- inkl. Sata filter timer mit 6 Monaten Laufzeit (gleiches Ablaufdatum für alle Filter!)
- Wandhalterung
- automatischer Kondensat- Abfaß im Sinterfilter
- max. Abgangs-Betriebsüberdruck 15,0 bar
- Luftdurchsatz bei 6 bar: 3800 NL/min
- massive Aluminiumausführung mit Manometer aus Glas
- Abgangsmodul (2 x 1/4" Außengewinde)

62406  2-stufig VE 1 € 1396,00/Stk Q



### SATA® KOMBI- FEINFILTER-AKTIVKOHLEINHEIT 0/584

Serie 500 das NEUE FILTERSYSTEM VON SATA  
Saubere Druckluft für perfekte Lackiererergebnisse! Neue Filtertechnologie (strömungsoptimierte Zyklonabscheider) reduziert den Druckverlust im Sytem und erhöht den Abscheidegrad der Partikel deutlich.  
Anwendungsbereich: Lösemittelhaltige Lacke, Wasserbasierte Lacke und Atemschutzgeräteversorgung.

3-fache Filtereinheit 1/2" komplett bestehend aus:

- Sintervorfilter mit Filtereinsatz
- Feinfilter (mit neuem Bajonettverschluss)
- Aktivkohlefilter (mit neuem Bajonettverschluss)
- incl. Sata filter timer mit 6 Monaten Laufzeit (gleiches Ablaufdatum für alle Filter!)
- Wandhalterung
- automatischer Kondensat- Abfaß im Sinterfilter
- max. Abgangs-Betriebsüberdruck 15,0 bar
- Luftdurchsatz bei 6 bar: 3800 NL/min
- massive Aluminiumausführung mit Manometern aus Glas
- Abgangsmodul 2fach mit Absperrhanen und 2 x G 1/4" AG

62407  3-stufig VE 1 € 1921,00/Stk Q



### SATA® AKTIVKOHLEFILTER 0/564

Serie 500 das NEUE FILTERSYSTEM VON SATA  
Neue Filtertechnologie (strömungsoptimierte Zyklonabscheider) reduziert den Druckverlust im Sytem und erhöht den Abscheidegrad der Partikel deutlich. Zum Nachrüsten von SATA filtereinheit 0/544 zur Verwendung von Atemschutzgeräten.  
Absorbiert Öldämpfe aus der Druckluft.

- Aktivkohlefilter (mit neuem Bajonettverschluss)
- Filtertimer (gleiches Ablaufdatum für alle Filter)
- Ohne Abgangsmodul, Regler und Manometer

62855  1-stufig VE 1 € 923,00/Stk Q



### SATA® FILTER COVER 400 TRANSPARENT

Zur Abdeckung von zwei- und dreistufigen SATA Filterbaureihen. Für SATA Serie 100/400

- 4 Stück pro Packung

58007  für SATA Serie VE 1 € 71,36/Pkg E  
100 und 400





### SATA® ERSATZTEILE FÜR FILTEREINHEITEN

Die gängigsten Verschleiss- und Verbrauchsteile für SATA Filtereinheiten Serie 100, 400 und 500.

1)	<b>46950</b>		Sinterfilter für SATA Serie 100, 400 u. 500	VE 1	€ <b>64,89/Stk</b>	E
2)	<b>62475</b>		Feinfilterpatrone mit O-Ring und Bajonettverschluss für SATA Serie 500	VE 1	€ <b>207,44/Stk</b>	E
3)	<b>62474</b>		Aktivkohlepatrone mit Bajonettverschluss für SATA Serie 500	VE 1	€ <b>323,89/Stk</b>	E
4)	<b>46101</b>		Feinfilterpatrone mit O-Ring für SATA Serie 400	VE 1	€ <b>177,78/Stk</b>	E
5)	<b>47207</b>		Aktivkohlepatrone für SATA Serie 400	VE 1	€ <b>222,22/Stk</b>	E
6)	<b>60024</b>		Feinfilterpatrone mit O-Ring für SATA Serie 100	VE 1	€ <b>145,10/Stk</b>	E
7)	<b>47396</b>		Automatisches Kondensat- Ablassventil für SATA Serie 100, 400 u 500	VE 1	€ <b>93,90/Stk</b>	E
	<b>62856</b>		Membrane inkl. Feder und Spindel für SATA Serie 500	VE 1	€ <b>148,70/Stk</b>	E
	<b>62409</b>		Manometer 0-15 bar für SATA Serie 500	VE 1	€ <b>44,00/Stk</b>	E
8)	<b>48991</b>		Membrane 2 mm für SATA Serie 400	VE 1	€ <b>46,00/Stk</b>	E
9)	<b>50121</b>		Manometer 0-10 bar für SATA Serie 100 und 400	VE 1	€ <b>39,50/Stk</b>	E
10)	<b>62883</b>		Zyklonabscheider Innenteil für SATA Serie 500	VE 1	€ <b>90,10/Stk</b>	E
11)	<b>54321</b>		Ableitkörper mit O- Ring für SATA Serie 100, 400 und 500	VE 1	€ <b>21,40/Stk</b>	E
12)	<b>46063</b>		Zyklonabscheider Innenteil für SATA Serie 100 und 400	VE 1	€ <b>80,00/Stk</b>	E



### SATA® FILTER COVER 500 TRANSPARENT

Zur Abdeckung von zwei- und dreistufigen SATA Filterbaureihen. Für SATA Serie 500  
- 4 Stück pro Packung

<b>62472</b>		für SATA Serie 500	VE 1	€ <b>87,86/Pkg</b>	E
--------------	--	--------------------	------	--------------------	---



### SATA® KOMPLETT-FILTERSETS FÜR FILTEREINHEITEN DER SERIE 400

Filter aus diesen Sets können wie folgt verwendet werden: Sinterfilter für Serie 100, 400 und 500 Feinfilter für Serie 400 Aktivkohlefilter für Serie 400

<b>53015</b>		Filterset 2-teilig bestehend aus: Sinterfilter Nr: 46950 und Feinfilter Nr: 46101	VE 1	€ <b>211,00/Set</b>	E
<b>53016</b>		Filterset 3-teilig bestehend aus: Sinterfilter Nr: 46950, Feinfilter Nr: 46101 und Kohlefilter Nr: 47207	VE 1	€ <b>372,10/Set</b>	E
<b>49773</b>		Service Set 2-teilig bestehend aus Feinfilter Nr: 46101 und Kohlefilter Nr: 47207	VE 1	€ <b>363,00/Set</b>	E

## SATA® KOMPLETT-FILTERSET FÜR FILTEREINHEITEN DER SERIE 500

Filter aus diesem Set können für die SATA Filtereinheiten der Serie 500 verwendet werden, z.B.: SATA 0/584.

Set bestehend aus: 1x Feinfilterpatrone 1x Aktivkohlepatrone

**62473**  Service Set 2-teilig VE 1 € 478,67/Set E



## PREVOST DRUCKLUFT-AUFROLLER

Druckluftschlauch mit 12 Laufmeter und 10 mm Innendurchmesser für großen Luftdurchsatz beim Lackieren.

- Bauform geschlossen, aus hoch robustem Verbundmaterial (Aluminium)
- wahlweise Wand- oder Deckenmontage möglich
- Wandkonsole schwenkbar
- Trommelarretierung
- max 12 bar Druck, inklusive 1 Laufmeter Anschlusschlauch

**58406**  mit 12 lfm Schlauch VE 1 € 263,74/Stk R



## FESTOOL IAS SYSTEM

### FESTOOL EXZENTERSCHLEIFER 150 MM LEX 3





Die revolutionäre Druckluftlösung!

- Spart Zeit = wartungsarm, schneller Schlauchwechsel
- Spart Geld = weniger Energiekosten
- Steigert die Effizienz = Perfekte Arbeitsergebnisse, keine Nacharbeit
- Schont die Gesundheit = perfekte Absaugung, vibrationsarm, geräuscharm

Die neue LEX 3 Generation hat eine 20% geringere Bauhöhe, ist über 23 % leichter und hat bis zu 30 % weniger Druckluftverbrauch als zum bisherigen LEX 2 Schleifer.

- Ölfreier Motor: wartungsarm und robust
- Optimierte Drehzahlregulierung
- Tellerbremse für sauberes Schleifbild
- Doppelt gedichtete Lager am Motor und Exzenter
- Betriebsdruck (Fließdruck): 6 bar
- Schleifhub 3 mm oder 5 mm
- Leerlaufdrehzahl: 10000 U/min.
- Luftverbrauch Nennlast: 290 L/min.
- Gewicht: 1 kg.
- inkl. 1 Stk FUSION-TEC\* Schleifteller 150 mm dm weich oder superweich, Bedienungswerkzeug, im Karton

\* Neuer Schleifteller für LEX 3 - geringere Höhe = besseres Gefühl für die Oberfläche. Mit MULTI-JETSTREAM (16-Loch)

<b>54899</b>		3 mm Hub	VE 1	€ 747,37/Stk	W
<b>54900</b>		5 mm Hub	VE 1	€ 747,37/Stk	W
<b>55690</b>		7 mm Hub	VE 1	€ 747,37/Stk	W
<b>54904</b>		Festool Ersatzteller	VE 1	€ 48,05/Stk	F





### FESTOOL EXZENTERSCHLEIFER 77 MM LEX 3

Kleiner, handlicher Exzenterschleifer, ideal für kleinere Schleifarbeiten.

- für den Finishschliff (Feuchtschliff, Blendingzone)
- An- und Ausschleifen von Übergängen bei Spot Repair und Blending von kleinen Flächen
- Schleifen an schwer zugänglichen Flächen (z.B. Stoßstangen, Radläufe), Sicken und Kanten
- Lackfehlstellen- und Lackläuferbeseitigung
- Betriebsdruck (Fließdruck): 6 bar
- Schleifhub 2,5 mm
- Leerlaufdrehzahl: 10500 U/min.
- Luftverbrauch Nennlast: 270 L/min.
- Gewicht: 1 kg / Bauhöhe 96 mm
- inkl. 1 Stk StickFix Schleifteller 77 mm dm weich, Bedienungswerkzeug, im Karton

54901		2,5 mm Hub	VE 1	€ 518,58/Stk	W
54906		Festool Ersatzteller M5 für LEX3 77 mm	VE 1	€ 28,16/Stk	F



### FESTOOL IAS-3 SCHLAUCH 3 IN 1 - STANDARD

IAS 3 - 3in1- Schlauch vereint drei Funktionen in sich:

- Druckluftversorgung
- Abluft
- Staubabsaugung

Alles in einem Schlauch!

- für geölte Motoren (LEX 2, LRS, LEX 3 mit geöltem Motor)
- kein Öl auf der Oberfläche, keine kalte Abluft am Unterarm
- antistatisch

VERMERK: Zusätzlicher IAS 2-Adapter entfällt! Alle Schläuche sind kompatibel zu LEX 2/ LRS-Schnittstelle (IAS 2)!

54908		3,5 lfm.	VE 1	€ 338,62/Stk	F
54909		5 lfm.	VE 1	€ 400,44/Stk	F
54910		7 lfm.	VE 1	€ 516,73/Stk	F



### FESTOOL IAS-3 SCHLAUCH 2 IN 1 - LIGHT

IAS 3 - 2in1- Schlauch vereint zwei Funktionen in sich:

- Druckluftversorgung
- Staubabsaugung

Absaugung und Druckluft in einem Schlauch!

- für ölfreie Motoren (LEX 3)
- diffuse, sanfte Außen-Abluftführung
- > Reduzierung Schlauch-Ø
- > handlicher und flexibler
- antistatisch

VERMERK: Zusätzlicher IAS 2-Adapter entfällt! Alle Schläuche sind kompatibel zu LEX 2/ LRS-Schnittstelle (IAS 2)!

54913		3,5 lfm.	VE 1	€ 296,37/Stk	F
54914		5 lfm.	VE 1	€ 349,32/Stk	F
54915		7 lfm.	VE 1	€ 425,21/Stk	F
54916		10 lfm.	VE 1	€ 657,89/Stk	F

## FESTOOL IAS-3 SCHLAUCH SD



IAS 3 - SD-Schlauch vereint eine Funktion in sich:

- Druckluftversorgung

Zur Verwendung der Maschinen ohne Absaugung (z. B. Finish, Feuchtschliff)

- diffuse, sanfte Außen-Abluftführung
- ideal für LEX 3 77 mm zum Finish

Festool IAS 3 - SD Kapsel wird zum Anschluss des Schlauches an den Schleifer benötigt.

54919		Druckluftschlauch D 12,4 x 5 m grau	VE 1	€ 62,16/Stk	F
54918		IAS 3-SD Kapsel	VE 1	€ 96,44/Stk	F



## FESTOOL IAS 2 UMBAUMODUL

Macht aus einem CT Sauger ein LE-Gerät.

- einfacher Umbau

51898		inklusive Anleitung	VE 1	€ 287,46/Stk	F
-------	---	---------------------	------	--------------	---



## FESTOOL IAS 2 UMBAUMODUL NEU

FESTOOL Druckluftmodul DL I-CT26-48 für CT 26/36/48 ab Baujahr 2025. Autostart zum Arbeiten mit Druckluftwerkzeugen. Macht aus einem CT Sauger ein LE-Gerät.

- einfacher Umbau

66076		inklusive Anleitung	VE 1	€ 238,94/Stk	F
-------	---	---------------------	------	--------------	---

**NEU!**





## ELEKTROWERKZEUGE SCHLEIFMASCHINEN

### MIRKA DEROS II EXCENTERSCHLEIFER-ELEKTRISCH 150 MM

DEROS II – Mehr Leistung / längere Lebensdauer / noch benutzerfreundlicher – 20 % leistungsstärkerer bürstenloser Motor, hält unter schwerer Belastung konstante Geschwindigkeit aufrecht

- Integrierter Vibrationssensor
- neue Zubehörteile (Teller-Protector / Schlauch-Manschetten)
- RPM-LED-Anzeige am Geschwindigkeitsregler + Ein-/Ausschalter und sperrbare Geschwindigkeit



65470		2,5 mm Hub	VE 1	€ 504,96/Stk	X
65471		5 mm Hub	VE 1	€ 504,96/Stk	X
65472		8 mm Hub	VE 1	€ 504,96/Stk	X



### MIRKA DEROS II EXCENTERSCHLEIFER-ELEKTRISCH 77 MM

DEROS II – Mehr Leistung / längere Lebensdauer / noch benutzerfreundlicher – 20 % leistungsstärkerer bürstenloser Motor, hält unter schwerer Belastung konstante Geschwindigkeit aufrecht

- Integrierter Vibrationssensor
- neue Zubehörteile (Teller-Protector / Schlauch-Manschetten)
- RPM-LED-Anzeige am Geschwindigkeitsregler + Ein-/Ausschalter und sperrbare Geschwindigkeit

65473		2,5 mm Hub	VE 1	€ 504,96/Stk	X
65474		5 mm Hub	VE 1	€ 504,96/Stk	X





### MIRKA DEOS II ELEKTRO RUTSCHER

Die neue Mirka DEOS II bietet eine Liste von Verbesserungen, um das Schleifen noch einfacher zu machen als zuvor. Neben Ergonomie und Benutzerfreundlichkeit ist die Kompatibilität mit staubfreiem Schleifen das Markenzeichen der Mirka DEOS-Serie. Verbinde deine DEOS II mit Mirkas Staubsauger und verwende staubfreie Schleifmittel für eine gesündere und sicherere Arbeitsumgebung.

Eigenschaften:

- 20 % leistungsstärkerer bürstenloser Elektromotor und integrierter Vibrationssensor
- RPM-LED-Anzeige am Geschwindigkeitsregler + Ein/Aus-Schalter und sperrbare Geschwindigkeit
- Bluetooth-Funktionen (Verbindung mit myMirka zur Überwachung der Vibration)

DEOS II – Mehr Leistung / längere Lebensdauer / noch benutzerfreundlicher

- 70 x 198 mm
- Gewicht: 1,0 kg
- Geschwindigkeit 5000-10000 rpm
- Leistung: 300 W
- 3 mm Hub
- im Karton

65475  3 mm Hub VE 1 € 495,88/Stk X



**NEU!**

### MIRKA DEROS II EXCENTERSCHLEIFER-ELEKTRISCH 175 MM

Die Mirka® DEROS II 750 ist eine 175 mm große elektrische Excenterschleifmaschine, die für effektives und staubfreies Schleifen großer Flächen entwickelt wurde. Die Mirka DEROS II 750 verfügt über einen 175 mm Schleifteller und 5,0 mm Hub. Der große 175 mm Schleifteller ermöglicht schnelleres und gleichmäßigeres Schleifen großer Flächen. Durch den großen Schleifteller erhöht sich der Vakuumdruck, wodurch die Gesamtleistung verbessert wird. Bitte beachten Sie, dass aufgrund von Unterschieden im Gewicht der Stützteller zwischen den DEROS II-Modellen ein Austausch von anderen DEROS II-Tellern auf der DEROS II 750 oder umgekehrt nicht möglich ist.

- 175 mm dm
- Gewicht: 1,1 kg
- Geschwindigkeit 6000-9000 rpm
- Leistung: 400 W
- 5 mm Hub
- im Karton
- inkl. Teller-Protector 175mm

65571  5 mm Hub VE 1 € 504,96/Stk X



**NEU!**

### MIRKA DEROS RS 600 ROTATIONSSCHLEIFER

Ergonomische Rotationsschleifmaschine für schwere Anwendungen und allgemeine Schleifarbeiten. Geeignet zum Schleifen von harten Materialien in anspruchsvollen Anwendungen, von Holz und festen Oberflächen bis hin zu Metall und Beton. Der leistungsstarke bürstenlose Motor mit langer Lebensdauer leistet 750 W. Die Drehzahl kann zwischen 750 und 2500 Umdrehungen pro Minute eingestellt werden, wobei eine Langsamstartfunktion wählbar ist. Leichtes und flaches Design für gute Manövrierbarkeit, einfache Drehzahlregelung und sichere Handhabung mit Hebel, Ein-/Ausschalter und LED-Anzeige für die Wahl der Schleifgeschwindigkeit. Ruhiger Lauf mit niedrigem Geräuschpegel für den Bedienerkomfort. Mit Bluetooth-Verbindung zur Überwachung des Vibrationspegels über die myMirka-App.

- 150 mm Ø
- Gewicht: 1,8 kg
- Geschwindigkeit 750-2500 rpm
- Leistung: 750 W
- im Karton

66177  Geschwindigkeit 750-2500 rpm VE 1 € 645,36/Stk W

## MIRKA DEOS II 663 DELTA RUTSCHER

Mirka DEOS II – super leicht und ultra flach.

- flaches Design mit einer Bauhöhe von 10 cm
- Bürstenlose Motor-Technologie
- Variabler Geschwindigkeitsregler
- Abmessung des Schleifschuhes: 100 x 152 x 152 mm
- Hub: 3 mm
- Gewicht: 0,97 kg
- Höhe: 101 mm
- Leistung: 250 W
- Spannung: 220 – 240 V
- Umdrehungen: 4000 - 10000 U/min
- inkl. PU-Schleifschuh und Zubehör im Karton

65569  3 mm Hub VE 1 € 495,88/Stk X



## FESTOOL ETS EC 150 EXCENTERSCHLEIFER

Schnell, sicher, profitabel! Der ETS EC mit „Intelligent-Assistance“-Funktionen!

- lange Lebensdauer durch EC-Technik und hartmetallbestückte Tellerbremse
- kompakte Bauweise und nur 1,2 kg Gewicht für beste Arbeitsergonomie
- Stufenlose Drehzahlvorwahl und -konstanthaltung bei Belastung
- Bester Arbeitsschutz durch Vibrations- und Absaugerkennung
- Leistungsaufnahme 400 Watt
- Drehzahl 6000-10000 U/min
- Lieferumfang: 1 Stk Stickfix Schleifteller 16-Loch 150 mm weich mit Multi Jetstream

56462  3 mm Hub; im Karton VE 1 € 669,62/Stk W

56463  5 mm Hub; im Karton VE 1 € 669,62/Stk W



## FESTOOL RO 150 FEQ EXCENTERSCHLEIFER

Minimierung der Anschaffungskosten, da mit dem ROTEX drei Geräte in einem Gerät zur Verfügung stehen:

- Grobschleifer, Feinschleifer und Poliermaschine

Zeitersparnis durch einfache Umschaltung von Grob- auf Feinschliff. Höchste Sicherheit beim Arbeiten und Schonung des Werkstücks beim Aufsetzen dank der Tellerbremse.

- Leistungsaufnahme 720 Watt
- Drehzahl Rotex- Kurvenbahn 320-660 U/min
- Hübe Excenterbewegung 3300-6800 U/min
- Schleifhub 5 mm
- Auswechselbarer Schleifteller 150 mm mit Spezial- Bajonettverschluss (Tellerwechsel ohne Werkzeug)
- Anschluss für Staubsauger 27 mm, Festool Kantenprotector (abnehmbar)
- Gewicht 2,3 kg
- Lieferumfang: 1 Stk Stickfix Schleifteller 16-Loch 150 mm dm weich mit Multi Jetstream

55021  im Karton VE 1 € 718,66/Stk W



## RUPES SL42 SCHWINGSCHLEIF-FEILE

Leistungsfähige und gut ausgewuchtete Schleifmaschine, ausgelegt zum Abflachen und Abgleichen von Flächen. Die besondere lange und schmale Form der Schleiftellerbasis gestattet eine optimale Bearbeitung der schwer erreichbaren Stellen wie Profilen, Kanten und gewölbten Oberflächen mit großem Radius.

- Leistungsaufnahme 550 Watt
- Drehzahl 3000-7000 U/min
- Schleifhub 4,8 mm
- Auswechselbarer Schleifschuh 70x400 mm
- Anschluss für Staubsauger 27 mm
- Gewicht 2,6 kg
- Lieferumfang: 1 Stk Hookit Schleifschuh 70x400 mm 14+10-Loch

50913  im Karton VE 1 € 558,00/Stk E



**NEU!****MIRKA POLAROS RP 600 EU ROTATIONSPOLIERMASCHINE**

POLAROS® RP 600 definiert das rotierende Polieren neu – mit einem benutzerorientierten Design und modernen Funktionen, die echte Herausforderungen beim Polieren lösen. Durch den kompakten Aufbau und die zentral positionierten Griffe können die Hände nahe an der Polierfläche geführt werden – für maximale Kontrolle, besonders bei Präzisionsarbeiten.

- 150 mm
- Leistungsaufnahme 750 Watt
- Drehzahl 700-2500 U/min
- Gewicht: 1,7 kg

<b>66893</b>		Geschwindigkeit 750-2500 rpm	VE 1	<b>€ 627,36/Stk</b>	W
--------------	--	---------------------------------	------	---------------------	---

**RUPES LH18ENS POLIERMASCHINE ROTIEREND**

Elektrische Winkel-Poliermaschine zum schnellen universellen polieren von lackierten Flächen. Mit neuem ergonomischen Griff für bequemes und sicheres Halten während der Bearbeitung und Soft-Start-Funktion.

- Leistungsaufnahme 1100 Watt - Drehzahl 700-1850 U/min
- seitlicher Griff, rechts und links montierbar
- Gewicht 2 kg
- Maschine wird OHNE Polierteller geliefert (muss SEPARAT bestellt werden)

<b>56157</b>		Polierer im Karton	VE 1	<b>€ 392,00/Stk</b>	E
<b>56160</b>		Polierteller 125 mm Ø geschäumt M14 mit Klettücken	VE 1	<b>€ 29,92/Stk</b>	E
<b>60592</b>		Polierteller 150 mm Ø geschäumt M14 mit Klettücken	VE 1	<b>€ 38,20/Stk</b>	E

**RUPES LHR 21 MARK V EXCENTER-POLIERMASCHINEN-SET**

THE ULTIMATE BIGFOOT POLISHER ! Durch die weite Excenterbewegung erhalten Sie eine deutliche Zeitersparnis. Bis zu 21 mm Schwingkreis für schnellen Glanz und Farbtiefe. Elektronik mit Drehzahlmesser für konstante Geschwindigkeit bei allen Einsätzen.

- niedrigeres Vibrationslevel
- optimierte Gewichtsverteilung
- der Soft Start sorgt für eine kontrollierte Beschleunigung und vermeidet den Verlust der Polierpaste
- Antispinning verhindert die Rotation des Poliertellers
- neuer ergonomischer Griff
- Extrem einfache Verwendung
- Leistung 500 Watt
- Drehzahl 3000 – 4500 U/min
- 21 mm Schleifhub
- Gewicht 2,7 kg

Set enthält:

1 x LHR 21 MARK V Excenter-Poliermaschine; 1 x D-A Coarse Polierpaste blau 250 m;  
1 x D-A Fine Polierpaste gelb 250 ml; 1 x Woll- Polierscheibe Coarse 160 mm blau;  
1 x D-A Fine Polierscheibe 150/180 mm intermediate; 1 x Mikrofasertuch blau;  
1 x Mikrofasertuch gelb; 1 x Kabelhalter



<b>65620</b>		Komplettsset	VE 1	<b>€ 678,00/Stk</b>	E
<b>65621</b>		Einzelgerät	VE 1	<b>€ 645,00/Stk</b>	E
<b>61448</b>		Wandhalter für LHR 21 I/II/III	VE 1	<b>€ 46,80/Stk</b>	E

### 3M PERFECT-IT EXZENTERPOLIERMASCHINE 230 V / 50 HZ

NEU!

Das Gerät ist Teil des einfach einsetzbaren 3M™ Perfect-It™ Exzentrerschleifer Lack-Finishing-Systems, das Pads, Flüssigkeiten und Werkzeug umfasst. Das System ist darauf ausgelegt, ungeachtet der Fähigkeitsstufe des Anwenders ein hochwertiges Oberflächenfinish zu erreichen. Der vorhandene Standard-Arbeitsanweisungsprozessleit faden bietet Schritt-für-Schritt-Anweisungen für Lack-Finishing bei Autoreparaturen.

- Stütztellerdurchmesser: 15 mm Hub 130 mm / 21 mm Hub 150 mm
- Leistung 500 Watt
- Drehzahl: 15 mm Hub 3000–5200 U/min bzw. 21 mm Hub 3000–4500 U/min
- Hub: 15 mm oder 21 mm
- Gewicht 2,6 kg 15 mm Hub / 2,7 kg 21 mm Hub
- Kabellänge 9 lfm

63950		15 mm Hub; 34102E	VE 1	€ 622,56/Stk	Y
63951		21 mm Hub; 34103E	VE 1	€ 642,35/Stk	Y



### PREVOST KABELAUFROLLER ELEKTRISCH 14 LFM

Automatischer Kabelaufroller schafft Ordnung in der Werkstatt – keine herumliegende Leitung, so vermeidet man Arbeitsunfälle und Kabelverschleiß. Schlauchstopp an jedem Punkt möglich. Sauberes Aufwickeln durch automatische Führung.

- Abmessung: 375 mm x 290 mm (Gehäuse) x 130 mm (Halterung)
- PVC-Konsole um 160 Grad schwenkbar
- Kabellänge 14 lfm. + 1 lfm. (außen) mit 3 Gx1,5 mm<sup>2</sup> Kabel
- Schutzklasse: IP 42
- Spannung: 230 Volt
- Gewicht: 5 kg
- inklusive Montagezubehör (Wand)

62083		mit 12 lfm Kabel	VE 1	€ 362,13/Stk	R
-------	---	------------------	------	--------------	---



### AKKU-GERÄTE

#### ONETECH AKKU-BLÜTENSCHLEIFER 3 MM HUB OSZILLIEREND

Handlicher akkubetriebene Blütenschleifer (oszillierend) für jeden Lackierbetrieb mit 3 mm Hub. Perfekt zum ausschleifen von Lackfehlstellen.

- Spannung: 10,8 VDC / 2,5 Ah (Ladedauer: ca. 60 Minuten)
- Umdrehungen: 4000-10000 U/min
- Schleifteller: 31 mm dm für Stick oder Velcro Gewicht: 0,47 kg bzw. 0,65 kg (inkl. Akku)
- Abmessung: 169x114,5x48,5 mm
- Ladedauer: ca. 60 Minuten

Lieferumfang: 1x Akku-Schleimaschine, 2x Akku 10,8 VDC, 1x Schnellladegerät, 2x Schleifteller (Stick u. Velcro)

65375		3 mm Hub	VE 1	€ 451,47/Stk	F
-------	---	----------	------	--------------	---



#### ONETECH AKKU-MINI EXZENTERSCHLEIFER 75 MM

Handlicher akkubetriebene Mini Exzentrerschleifer für jeden Lackierbetrieb mit 5 mm Hub. Hohe Effizienz – für schnelles Schleifen.

- Spannung: 10,8 VDC / 2,5 Ah (Ladedauer: ca. 60 Minuten)
- Umdrehungen: 4000-10000 U/min
- Schleifteller: 74 mm dm Velcro (1/4" Gewinde)
- Gewicht: 0,47 kg. bzw. 0,65 kg. (inkl. Akku)
- Abmessung: 169x110,5x48,5 mm
- Ladedauer: ca. 60 Minuten

Lieferumfang: 1x Akku-Schleimaschine, 2x Akku 10,8 VDC, 1x Schnellladegerät, 1x Schleifteller

65536		5 mm Hub	VE 1	€ 451,47/Stk	F
-------	---	----------	------	--------------	---





**NEU!**

### ONETECH AKKU-MINI-ROTATIONSPOLIERER 75 MM

Handlicher akkubetriebener Mini Rotationspolierer für jeden Lackierbetrieb. Hohe Effizienz – für schnelles Polieren.

Spannung: 10,8 VDC / 2,5 Ah (Ladedauer: ca. 60 Minuten)  
 Umdrehungen: 700-2500 U/min  
 Schleifteller: 74 mm dm Velcro (1/4" Gewinde)  
 Gewicht: 0,72 kg. bzw. 0,89 kg. (inkl. Akku)  
 Abmessung: 197x108x80 mm  
 Ladedauer: ca. 60 Minuten

Lieferumfang: 1x Akku-Poliermaschine, 2x Akku 10,8 VDC, 1x Schnellladegerät, 1x Unterlagsteller

66544		rotierend	VE 1	€ 471,27/Stk	F
-------	--	-----------	------	--------------	---



**NEU!**

### ONETECH AKKU-MINI-EXZENTERPOLIERER 75 MM

Handliche akkubetriebene Mini Exzenterpoliermaschine für jeden Lackierbetrieb. Hohe Effizienz – für schnelles Polieren. Hologrammfrei polieren.

Spannung: 10,8 VDC / 2,5 Ah (Ladedauer: ca. 60 Minuten)  
 Umdrehungen: 4000-7000 U/min  
 Schleifhub: 12 mm  
 Schleifteller: 74 mm dm Velcro (1/4" Gewinde)  
 Gewicht: 0,78 kg bzw. 0,96 kg (inkl. Akku)  
 Abmessung: 203,5x106x80 mm  
 Ladedauer: ca. 60 Minuten

Lieferumfang: 1x Akku-Poliermaschine, 2x Akku 10,8 VDC, 1x Schnellladegerät, 1x Unterlagsteller

66545		exzentrisch	VE 1	€ 471,27/Stk	F
-------	--	-------------	------	--------------	---



**NEU!**

### ONETECH ERSATZTEILE FÜR OT AKKU-GERÄTE

Ersatzteile und Zubehör für OneTech Akku-Blütenschleifer und OneTech Akku-Mini Exzenter schleifer.

65537		Li-ion Ersatz-Akku 2.5 Ah/27 Wh	VE 1	€ 79,64/Stk	F
65538		Schnellladegerät für OT Li-ion Ersatz-Akku 100-240 V / Leistung W 55	VE 1	€ 62,53/Stk	F
65539		Schleifteller 32 mm Ø mit Klett	VE 1	€ 3,67/Stk	F
65540		Schleifteller 74 mm Ø mit Klett ungelocht	VE 1	€ 4,58/Stk	F
66447		Schleifteller 32 mm Ø mit Stick	VE 1	€ 4,20/Stk	F



### MIRKA AKKU-BLÜTENSCHLEIFER

Mirka erweitert sein Maschinensortiment mit der Einführung des ersten kleinen, borstenlosen und akkubetriebenen Blütenschleifers.

- bis zu 16 Stunden Betriebszeit bei Spot-Repair-Schleifanwendungen
- kein Schlauch notwendig der den Anwender behindert
- Ergonomischer Griff
- Niedriger Geräuschpegel
- Niedriges Vibrationslevel
- Einfache Befestigung vom Schleifteller mit Hilfe eines Quick-Lock-Systems
- Geringe Ladezeit des Akkus

Spannung: 10,8 VDC  
 Umdrehungen: 4000-8000 U/min  
 Schleifteller: 30 mm Ø  
 Gewicht: 0,57 kg bzw. 0,56 kg (inkl. Akku)

Lieferumfang: 1 Akku im Gerät eingesetzt, 1 Ersatzakku, Ladegerät mit EU-Kabel, 2 Quick Lock Schleifteller (1x PSA hart, auf dem Gerät montiert und 1x Grip soft), Bedienungsanleitung.

58425		3 mm Hub; oszillierend	VE 1	€ 900,36/Stk	W
58426		5 mm Hub; exzentrisch	VE 1	€ 900,36/Stk	W

## MIRKA AKKU-POLIERMASCHINE ARP-B 300NV

Mirka® Akku Poliermaschinen. Wo Komfort auf Kontrolle trifft.

- klein, leicht und ergonomisch
- stark und effizient
- niedriger Geräuschpegel
- Intelligenter und schnell ladender Akku in zwei Größen
- Möglichkeit der Prozessstandardisierung via myMirka App
- Variable Geschwindigkeitsregulierung

Spannung: 10,8 VDC  
Umdrehungen: 1500-2200 U/min  
Polierteller: 77 mm dm  
Gewicht: 0,87 kg. (inkl. Akku)

Lieferumfang: 1 Akku im Gerät eingesetzt, 1 Ersatzakku, Ladegerät mit EU-Kabel, Bedienungsanleitung.

61531  rotierend VE 1 € 906,89/Stk W



## MIRKA AKKU-POLIERMASCHINE AROP-B 312NV

Mirka AROP-B 312 ist eine exzentrische Poliermaschine mit einem 12 mm Hub, einem bürstenlosen Motor und 77 mm Stützteller.

- klein, leicht und ergonomisch
- stark und effizient
- niedriger Geräuschpegel
- intelligenter und schnell ladender Akku in zwei Größen
- Möglichkeit der Prozessstandardisierung via myMirka App
- Variable Geschwindigkeitsregulierung

Spannung: 12 VDC  
Umdrehungen: 4000-7000 U/min  
Polierteller: 77 mm Ø  
Gewicht: 0,87 kg (inkl. Akku)  
Lieferumfang: 1 Akku im Gerät eingesetzt, 1 Ersatzakku, Ladegerät mit EU-Kabel, Bedienungsanleitung.

61532  exzentrisch VE 1 € 978,67/Stk W





## MIRKA® FBS-B KABELLOSER FEILENBANDSCHLEIFER STARTSET

Der akkubetriebene Feilenbandschleifer Mirka® FBS-B ist für die Reparatur von Blechen und Karosserien, für das Schleifen von Schweißpunkten und Schweißnähten sowie für den Fahrzeugbau und die Restaurierung konzipiert. Mit seinem leistungsstarken und langlebigen bürstenlosen Elektromotor eignet sich der leichte, leise Mirka FBS-B Feilenbandschleifer hervorragend zum Schleifen von Schweißnähten und -punkten, ohne dass Luftschläuche und Druckluft benötigt werden. Zusammen mit den Mirka Feil- und Konditionierbändern bietet der FBS-B Feilenbandschleifer eine hohe Abtragsleistung und ein gutes Oberflächenfinish beim Schleifen von Schweißpunkten und Entfernen von Farbe.

Spannung: 12 VDC  
Batteriekapazität: 5.0 Ah  
Umdrehungen: 2200-18000 U/min  
Abmessung: 10 x 330 mm oder 13 x 457 mm  
Gewicht: 0,7 bzw. 0,74 kg (inkl. Akku)

Startsets enthalten:  
1 x Mirka FBS-B 10x330 mm oder 13x457 mm  
1 x Mirka Akku BPA 5.0Ah  
1 x Mirka Ladegerät  
je 1 x 5 Stk Mirka Feilenschleifband CER 10x330 mm oder 13x457 mm P40 und P60  
1 x 10 Stk Mirka Feilenschleifband CER 10x330 mm oder 13x457 mm P80  
1 x 10 Stk Mirka Conditioning Band grob 80 10x330 mm oder 13x457 mm



65887  10 x 330 mm VE 1 € 667,19/Stk W

65888  13 x 457 mm VE 1 € 667,19/Stk W



**NEU!****MIRKA ERSATZAKKUS FÜR MIRKA AKKU-GERÄTE**

Mirka Ersatzakkus für Mirka Akku-Geräte.

<b>63495</b>		Li-ion Ersatz-Akku 2.5 Ah/11.1 V	VE 1	€ <b>96,90/Stk</b>	B
<b>66184</b>		Li-ion Ersatz-Akku 5.0 Ah/11.1 V	VE 1	€ <b>155,17/Stk</b>	B

**RUPES HLR21/CB2/BAS AKKU-EXZENTERPOLIERMASCHINE**

Rupes BigFoot iBrid Poliermaschine HLR21 mit iBrid Technologie

- entwickelt für Geräuschreduzierung und minimale Vibrationen
- bis zu 40 Minuten Dauerleistung
- neue fortschrittliche Getriebesystemtechnologie
- LED-Batterieanzeige mit Warnungen bei niedrigem Batteriestand und Überlastung
- R.P.M.: 3000–4400
- Hub: 21 mm
- Spannung VDC: 18 Volt / 5,0 Ah Li-Ion-Batterie
- Akku-Nutzungsdauer: ca. 30–40 min.
- Ladezeit: ca. 50–55 min.
- Gewicht: 1,9 kg (ohne Akku)
- Stützteller: 150 mm Ø

Set besteht aus:

- 1x Maschine iBrid HLR 21
- 150 mm Ø
- 21 mm Hub
- 1 x D-A Coarse Polierpaste blau 250 ml
- 1 x D-A Fine Polierpaste gelb 250 ml
- 2 x Woll- Polierscheibe Coarse 150/170 mm dm blau
- 2 x Woll- Polierscheibe Fine 150/170 mm dm gelb
- 2 x D-A Fine Polierscheibe 150/180 mm dm gelb
- 2 x D-A Intermediate Polierscheibe 150/180 mm dm blau
- 1 x Ladegerät
- 2 x Ersatzakkupack 18 Volt

<b>65211</b>		21 mm Hub; exzentrisch	VE 1	€ <b>898,00/Stk</b>	E
--------------	---	---------------------------	------	---------------------	---

**RUPES HLR15/CB2/BAS AKKU-EXZENTERPOLIERMASCHINE**

Rupes BigFoot iBrid Poliermaschine HLR15 mit iBrid Technologie

- entwickelt für Geräuschreduzierung und minimale Vibrationen
- bis zu 40 Minuten Dauerleistung
- neue fortschrittliche Getriebesystemtechnologie
- LED-Batterieanzeige mit Warnungen bei niedrigem Batteriestand und Überlastung
- R.P.M.: 3000–5000
- Hub: 15 mm
- Spannung VDC: 18 Volt / 5,0 Ah Li-Ion-Batterie
- Akku-Nutzungsdauer: ca. 30-40 min.
- Ladezeit: ca. 50-55 min.
- Gewicht: 1,75 kg (ohne Akku)
- Stützteller: 125 mm Ø

Set besteht aus:

- 1x Maschine iBrid HLR15
- 125 mm dm
- 15 mm Hub
- 1 x D-A Coarse Polierpaste blau 250 ml
- 1 x D-A Fine Polierpaste gelb 250 ml
- 2 x Woll- Polierscheibe Coarse 130 mm Ø blau
- 2 x Woll- Polierscheibe Fine 130 mm Ø gelb
- 2 x D-A Fine Polierscheibe 130 mm dm gelb
- 2 x D-A Intermediate Polierscheibe 130 mm dm blau
- 1 x Ladegerät
- 2 x Ersatzakkupack 18 Volt

<b>65460</b>		15 mm Hub; exzentrisch	VE 1	€ <b>868,00/Stk</b>	E
--------------	---	---------------------------	------	---------------------	---



## RUPES HLR75/STB AKKU-ROTATIONSPOLIERER 75 MM DM

Neue Akku-Exzenterpoliermaschine mit iBrid Technologie (Akku oder Kabelstrom einsetzbar) und revolutionärem Design. Die geringen Abmessungen des Geräts, der 12-mm-Hub und der 75-mm-Teller ermöglichen schnelles und einfaches auf schwer zugänglichen Stellen. Insbesondere bei den komplexen modernen Fahrzeugdesigns von heute.

- fünf Arbeitsgeschwindigkeiten für mehr Flexibilität und Soft-Start von 3000–5500 R.P.M.
- Hub: 12 mm
- Spannung VDC: 18 Volt
- Akku-Nutzungsdauer: ca. 45 min.
- Ladezeit: ca. 35 min.
- Abmessung: 240x144x80 mm (ohne Akku)
- Gewicht: 1,1 kg (ohne Akku)

Set enthält:

1 Stk Akku-Rotationspolierer 75 mm; 2 Stk Akku-Packs 18V; 1 Stk Ladegerät; Bedienungswerkzeug; im Karton verpackt

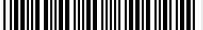
**63372**  exzentrisch VE 1 € 521,00/Stk E



## RUPES IBRID NANO LONG NECK SET KOMPLETT

Drei Werkzeuge in EINEM Rupes iBRID Nano Long Neck ist im Grundzustand eine Akku-Rotationspoliermaschine, mit den mitgelieferten Aufsätze lässt sich die Poliermaschine jedoch sehr einfach in einen Exzenter verwandeln, wahlweise mit 3 mm Hub und 12 mm Hub.

- fünf Arbeitsgeschwindigkeiten für mehr Flexibilität und Soft-Start von 2000–5000 R.P.M.
- Spannung VDC: 10,8 – 12 Volt
- Gewicht: 520 g

Set enthält:

- iBRID NANO Mini- Poliergerät lange Bauform
- 2 Akkupacks
- je 4 Polierschwämme blau und gelb 54/70 mm dm
- je 6 Polierschwämme blau und gelb 34/40 mm dm
- Ladestation für Akkupacks
- direkter AC/DC Adapter für Betrieb mit 220 Volt
- je 1 Stk Poliermittel blau und gelb 150 ml
- je 1 Stk Rotationsaufsatz, 3mm Hubaufsatz, 12 mm Hubaufsatz
- je 1 Stk Microfasertuch blau, grün, gelb, weiß
- im Systainer

**66609**  im Systainer VE 1 € 890,00/Stk E

**NEU!**



## FESTOOL AKKU-BOHRSCRAUBER CXS 18 C 3,0-PLUS SET

Leicht, kompakt und beeindruckend stark. Der 18 Volt-Kompaktschrauber CXS 18 ist euer idealer Helfer für die unterschiedlichsten, alltäglichen Arbeiten. Die ergonomische C-Form erleichtert durch die Griffposition in Bohr- und Schraubachse ein präzises Arbeiten.

Im Lieferumfang enthalten:

- Akku-Bohrschrauber 18 Volt 3,0 Ah
- 2 Stk Akkupack BP 18 Li (577658)
- Schnellladegerät TCL 6 (201135)
- Centrotec Magnet Bithalter
- Werkzeugfutter
- Fast Fix Schnellspannbohrfutter 10mm
- Bit PZ 2, Gürtelclip, Systainer SYS M 187

**65568**  im Systainer VE 1 € 394,39/Stk W





### FESTOOL DIGITALRADIO SYSROCK BR 10 DAB+

Leicht, kompakt, leistungsstark: Das Baustellenradio SYSROCK passt auf jede Fensterbank und vereint kompakte Abmessungen und niedriges Gewicht mit perfektem Klang. Dank Bluetooth® Schnittstelle und integrierter Freisprechfunktion können Sie neben Ihren bevorzugten Radiosendern auch die Lieblingstitel von Ihrem Smartphone in SYSROCK Klangqualität hören.

- vielfältige Empfangs- und Wiedergabemöglichkeiten durch Bluetooth® und AUX-IN-Schnittstelle
- exzellenter Klang im kompakten, modernen und robusten Design
- intuitive Bedienung durch große Tasten und beleuchtetes LCD-Display
- Bluetooth® Schnittstelle mit Telefon-Freisprechfunktion
- kompakte Bauweise mit flexibler, bruchsicherer Antenne
- Betrieb mit Festool 18 V Akkupacks (ausgenommen Ergo-Akkupacks) oder Netzkabel
- zum Empfang von analogen (FM) und digitalen (DAB+) Sendern
- USB-Schnittstelle zum Laden von externen Geräten
- inkl. Netzadapter 230V; AUX-In Kabel und Tasche

65452  ohne Akkus VE 1 € 237,12/Stk W



**NEU!**

### FESTOOL ERSATZ-AKKU

Ersatzakku für alle Festool 18 Volt Geräte (außer TSC 55, TSC 55 K, KSC 60, CSC SYS 50, SYMC 70, ETSC 125, RTSC 400, DTSC 400, CTC MINI/MIDI)  
Der 400 Gramm leichte Akkupack BP 18 Li 3,0 C ist ideal für alle Montagearbeiten im Bereich Bohren und Schrauben. Lithium-Ionen (Li-Ion) Akkupack mit kompakter, leichter Bauform.

65453  Akkupack BP 18 Li 3,0 C VE 1 € 88,74/Stk X

65454  Schnellladegerät TCL 6 VE 1 € 70,09/Stk X



### MILWAUKEE M12 AKKU-MINIPOLIER UND SCHLEIFGERÄT

Polieren und Schleifen mit nur einem Gerät! Der Spezialist für kleine Flächen – ideal für Detail-Arbeiten an beengten Stellen.

- Extrem handlich mit nur 130 mm Länge
- 2-Gang Getriebe mit Drehzahlelektronik für präzise Polier- und Schleifarbeiten

Akku Spannung/Kapazität: 12V/4.0+2.0Ah  
Leerlaufdrehzahl 1 und 2 Gang: 0-2800/0-8300 U/min  
Gewicht mit Akku: 1 kg

56573  im Koffer VE 1 € 347,69/Stk X

### KOMPLETT-SCHLEIFSET



### MIRKA® SCHLEIFSET EASY 2.0 ELEKTRO KOMPLETT

Set mit Sauger, Exzenterschleifer und Workstation für Schleifmittel!

- 1 Stk Mirka DEROS Exzenterschleifer 150 mm Ø inkl. 48-Loch PU-Teller 2,5 mm oder 5 mm Hub
- 1 Stk Mirka Industrie-Staubsauger 1230 Schutzklasse L
- 1 Stk Mirka Work Station schwarz inkl. Ablagen, Maschinenhalter
- 1 Stk Mirka Absaugschlauch (Manschetten-Kit-komplett) 27 mm x 6 lfm

60582  5 mm / Sauger L VE 1 € 1443,01/Stk X

65901  2,5 mm / Sauger L VE 1 € 1443,01/Stk X



### MIRKA® SCHLEIFSET SOLUTION ELEKTRO KOMPLETT

Set besteht aus folgenden Komponenten:

- 1 Stk Mirka DEROS II Exzenterschleifer 150 mm dm 5 mm Hub
- 1 Stk Mirka Industrie-Staubsauger 1230 Schutzklasse M incl. Antistatiksistem
- 1 Stk Mirka Schlauch mit integriertem Elektrokabel 27 mm x 4 lfm. antistatisch
- 1 Stk Mirka Solution Trolley (Werkstattwagen) für Industriesauger und Schleifer

57731  5 mm Hub / Sauger M VE 1 € 2512,59/Set X

**FESTOOL WORKCENTER**

Macht jeden Festool CT- Sauger (Modell CT22, CT33, CT44 sowie CTL 26 und CTL 36) zum mobilen Kompakt- Arbeitsplatz für den Lackierer/Spengler.

- stabile Aufhängemöglichkeiten der Excenterschleifer und Schläuche
- Platz für viel Zubehör wie Schleifmittel, Schleifklötze, usw.
- Zusatzplatz für Schleifmittelsystainer
- ohne Werkzeug einfach auf den Sauger aufklipsen und fixieren
- höhenverstellbar und anpassbar
- wahlweise gegen Aufpreis auch mit Festool Sauger lieferbar!

53115  im Karton VE 1 € 539,06/Stk W



**MIRKA® WORK STATION SCHWARZ**

Die Mirka Work Station bietet in Kombination mit einem der Industriestaubsauger 1230 eine neue, ganzheitliche System-Lösung. Diese ermöglicht ein einfaches Manövrieren und bietet daneben praktische Ablagemöglichkeiten, z. B. für die gerade eingesetzten Schleifgeräte. So bleiben Maschinen, Schleifmittel und Zubehör jederzeit in greifbarer Nähe. Gleichzeitig bleibt die Möglichkeit erhalten, auf einer Ablage Mirka Cases zu platzieren.

Lieferumfang: 1 x Stangensystem; 1 x Wanne; 1 x Ablage; 1 x Ablage-Kästchen; 2 x Maschinenhalter; 1 x Schlauchhaken; 10 x Schrauben + Imbuss

59039  im Karton zerlegt VE 1 € 546,19/Stk B



**MIRKA® WORK STATION DEXOS SCHWARZ**

Die DEXOS 1230 Workstation bietet eine organisierte Aufbewahrung für Werkzeuge und Schleifmittel. Sie lässt sich einfach am DEXOS befestigen und behindert den Zugang nicht, wenn der Staubbeutel gewechselt werden muss.

Werkzeugkompatibilität: Haken für DEROS II, DEOS II, DEROS RS, POLAROS Schlauch und Kabel (Haken für DEROS RS/POLAROS separat als Zubehör erhältlich)

Schleifmittelaufbewahrung: Zwei Regalböden bieten Platz für jeweils 3 Boxen mit 150-mm-Schleifscheiben (insgesamt 6 Boxen)

Zugang zum Staubbeutel: Beutelwechsel möglich, ohne die Workstation zu entfernen

Montage: Direkte Befestigung am Behälter des DEXOS 1230 – Verschraubung ohne zusätzliche Halterungen

Modularität: Kompatibel mit Haken und Regalen des Modular Trolley

66721  im Karton zerlegt VE 1 € 562,10/Stk B

**NEU!**



**MIRKA® TROLLEY (WERKSTATTWAGEN)**

Fahrbarer Werkstattwagen für Industriesauger und Zubehör. Inklusive Halter für Schleifer und Ablage für Schleifmittel, etc.

55244  im Karton VE 1 € 440,41/Stk X



**MIRKA® SOLUTION TROLLEY**

Der Mirka SOLUTION TROLLEY ist ein mobiler und flexibler Arbeitsplatz, alles Material ist an seinem Platz und schnell griffbereit.

- ausreichend Platz für den Industriesauger
- obere Ablage für Schleifmittel
- Bügelhalter für Maschinen und Handklötze
- Ablage für Polituren - Halter für bis zu 3 Schläuche
- verschließbarer Stauraum auf der Rückseite
- integrierter Mülleimer

56063  im Karton VE 1 € 1012,56/Stk W





**NEU!**

### COLAD SCHLEIFWAGEN KLEIN

Dies ist ein kleiner, modularer Schleifwagen, den Sie an Ihre Bedürfnisse anpassen können. Durch das modulare System können Sie diesen Wagen passend nach Ihren Anforderungen gestalten. Erweiterbar mit einer Vielzahl an Zubehör.

- kann durch eine breite Palette von Zubehör ergänzt werden
- Modulares System mit robustem, langlebigem Design
- kompatibel mit fast jedem Staubsaugertyp, ob groß oder klein
- Lagerung von Schleifmaschinen und Verbrauchsmaterial
- Verstellbare Trennwände und ergonomischer 1000-mm-Schiebegriff
- Material: Stahl
- Abmessungen: 1.390 x 633 x 703 mm

66763  im Karton VE 1 € 463,50/Stk E



**NEU!**

### COLAD SCHLEIFWAGEN GROSS

Dies ist ein modularer, großer Schleifwagen, der an Ihre Bedürfnisse angepasst werden kann. Durch das modulare System können Sie diesen Wagen ganz nach Ihren Wünschen gestalten. Erweiterbar mit einer Vielzahl an Zubehör.

- Modulares System
- robuste, haltbare Konstruktion
- integrierte Steckdose (Type F) mit folgenden Anschlüssen: 3x 220 V, 2x USB-A, 2x USB-C
- integrierter abschließbarer Schrank
- große Rollen mit Bremsfunktion
- Material: Stahl
- Abmessungen: 1.000 x 958 x 510 mm
- Tragkraft der Schubladen: 40 kg gleichmäßig verteilt

65994  im Karton VE 1 € 1081,50/Stk E

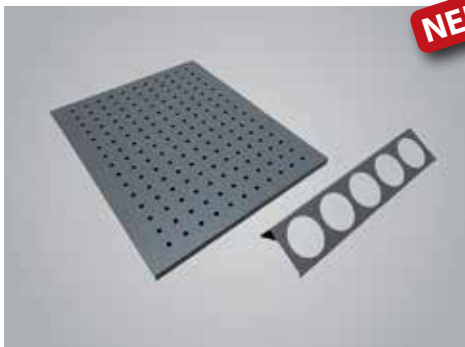

**NEU!**

### COLAD ZUBEHÖR FÜR SCHLEIFWAGEN KLEIN

Ergänzen Sie Ihren Colad Wagen mit dem passenden Zubehör für maximale Effizienz!

66764  Perforierte Rückwand VE 1 € 139,05/Stk E

66767  Dosenhalter VE 1 € 36,05/Stk E



**NEU!**

### COLAD ZUBEHÖR FÜR SCHLEIFWAGEN GROSS

Ergänzen Sie Ihren Colad Wagen mit dem passenden Zubehör für maximale Effizienz!

65995  Mülleimer und Halter VE 1 € 82,40/Stk E

66765  Perforierte Seitenwand VE 1 € 77,25/Stk E

66766  Arbeitsplatte Holz VE 1 € 128,75/Stk E

## COLAD UNIVERSALZUBEHÖR FÜR SCHLEIF- ODER WERKSTATTWAGEN

Ergänzen Sie Ihren Colad Wagen mit dem passenden Zubehör für maximale Effizienz!

1)	<b>66744</b>		Maschinenhalter (für 1 Maschine)	VE 1	€ 30,90/Stk	E
2)	<b>65996</b>		Maschinenhalter (für 2 Maschinen)	VE 1	€ 36,05/Stk	E
3)	<b>66745</b>		Maschinenhalter (für 3 Maschinen)	VE 1	€ 37,60/Stk	E
4)	<b>66746</b>		Halter für Dose/ Schleifmaschine	VE 1	€ 46,35/Stk	E
5)	<b>66000</b>		Ablagefach für Schleifmittel	VE 1	€ 38,63/Stk	E
6)	<b>65999</b>		Ablagefach medium (644 mm)	VE 1	€ 43,78/Stk	E
7)	<b>65997</b>		Ablagefach gross (834 mm)	VE 1	€ 51,50/Stk	E
8)	<b>66747</b>		Einzelhaken 38 mm (10 Stk/Pkg)	VE 1	€ 28,90/Stk	E
9)	<b>66749</b>		Doppelhaken 38 mm (10 Stk/Pkg)	VE 1	€ 36,57/Stk	E
10)	<b>65998</b>		Einzelhaken lang 101 mm (10 Stk/Pkg)	VE 1	€ 36,57/Stk	E
11)	<b>66750</b>		Doppelhaken lang 101 mm (10 Stk/Pkg)	VE 1	€ 42,75/Stk	E
12)	<b>66757</b>		Klappbarer Tisch 314 x 401 x 196mm	VE 1	€ 118,45/Stk	E
13)	<b>66758</b>		Spender für Schleif- scheiben 150 mm	VE 1	€ 41,20/Stk	E
14)	<b>66759</b>		Halter für 1 Lackierpistole	VE 1	€ 38,63/Stk	E
15)	<b>66760</b>		Halter für 2 Lackierpistole	VE 1	€ 36,05/Stk	E
16)	<b>66761</b>		Handschuhspender	VE 1	€ 36,05/Stk	E
17)	<b>66762</b>		Universaler Halter	VE 1	€ 15,45/Stk	E

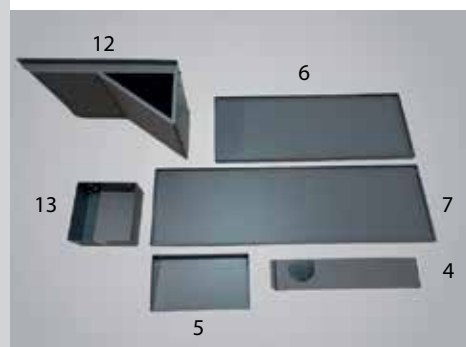
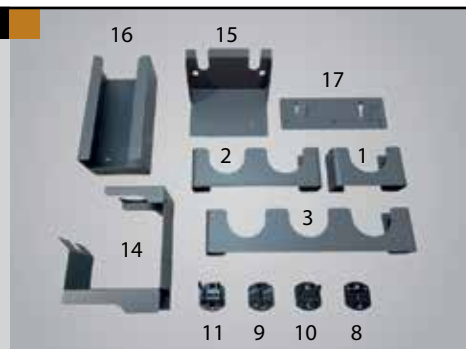

## ZUBEHÖR FÜR SCHLEIFGERÄTE (SCHLEIFTELLER, SCHLEIFSCHUHE ETC.)

Ersatzteiler für Poliermaschinen finden Sie unter Hauptgruppe LACKAUFBEREITUNG.

### AP-MERIT SCHLEIFTELLER

Für AP-Merit Schleifgeräte.

Für AP-Merit Schleifer Nr: 47224

<b>48192</b>		Ersatzteiler 77 mm Ø ungelocht; mit Klett	VE 1	€ 19,17/Stk	E
--------------	---	--	------	-------------	---

Für AP-Merit Schleifer Nr: 47225

<b>49053</b>		Ersatzteiler 77 mm Ø ungelocht; mit Klett	VE 1	€ 19,93/Stk	E
--------------	---	--	------	-------------	---

Für AP-Merit Schleifer Nr: 47223 und 52495

<b>63081</b>		Schleifteller 30 mm ohne Klett mit Dämpfer rot hart; M6	VE 1	€ 18,13/Stk	E
--------------	---	--	------	-------------	---

Für AP-Merit Schleifer Nr: 47223 und 52495

<b>63080</b>		Schleifteller 30 mm ohne Klett mit Dämpfer grün weich; M6	VE 1	€ 17,30/Stk	E
--------------	---	--	------	-------------	---

Für AP-Merit Schleifer Nr: 52495

<b>54261</b>		Ersatz-Schleifteller 30 mm Ø mit Klett	VE 1	€ 19,17/Stk	E
--------------	---	---	------	-------------	---





#### AP-MERIT EXCENTER SCHLEIFTELLER 150 MM

Universell einsetzbarer Schleifteller für den Grob- bis Endschliff. Für alle handelsüblichen Exzenterschleifer geeignet.

- inkl. 5/16" und M8 Gewinde
- mit Klettücken

75664		15-Loch; medium	VE 1	€ 34,71/Stk	G
75665		Multihole; medium	VE 1	€ 34,71/Stk	G

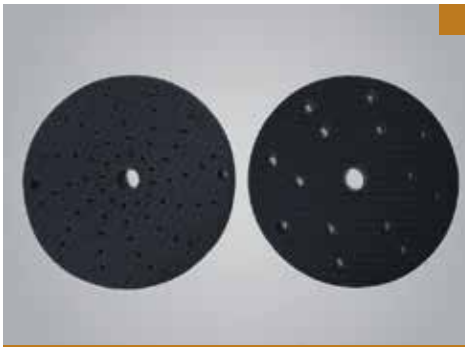

#### AP-MERIT INTERFACE PAD 147 MM

Langlebiger, weicher Schaum zur Verarbeitung von Schleifmitteln. Erhöht die Formanpassungsfähigkeit und erleichtert dem Anwender die Arbeit an schwer zugänglichen Stellen.

- Stärke: 10 mm
- mit Klettücken

75667		15-Loch	VE 1	€ 10,04/Stk	G
75668		Multihole	VE 1	€ 10,04/Stk	G



#### MIRKA SCHLEIFTELLER DEROS 150 MM MULTIHOLE

Die Luftkanäle, die bis zum Zentrum des Schleiftellers führen, erzeugen einen erhöhten Luftstrom. Der Staub wird effizient aus dem Zentrum heraus abgesaugt.

- 150 mm, mit GRIP, 48-fach-gelocht (PU), medium oder hart, mit 5/16" Anschluss für die Mirka Schleifer DEROS und PROS

55349		medium	VE 1	€ 62,77/Stk	B
59300		hart	VE 1	€ 62,77/Stk	B



#### MIRKA SCHLEIFTELLER 150 MM MULTIHOLE

Schleifteller 150 mm Ø, mit GRIP, 61-fach-gelocht, medium, mit M8 und 5/16" Anschluss Universalschleifteller für herkömmliche Schleifmaschinen.

46518		medium	VE 1	€ 73,54/Stk	B
-------	--	--------	------	-------------	---





#### MIRKA ROS325 SCHLEIFTELLER 77 MM Ø

Ersatzschleifteller 77 mm Ø, mit GRIP, 1/4" – Gewinde, medium. Teller Nr: 46673 für Mirka DEROS 325/350 und Mirka ROS 325 Teller Nr: 48067 für Mirka ROS 325.

46673		Ersatzteller 6-Loch; mit Klett	VE 1	€ 58,90/Stk	B
48067		Ersatzteller ungelocht; mit Klett	VE 1	€ 58,90/Stk	B

## MIRKA SCHLEIFTELLER 32 MM



Ersatzschleifteller 32 mm dm für Mirka Blütenschleifer AOS, AOS-B und AROS-B.

57944		Schleifteller 32 mm soft; mit Stick; Quick-Lock (10 Stk/Pkg)	VE 1	€ 97,25/Pkg	B
57608		Schleifteller 32 mm hart; mit Stick; Quick-Lock (10 Stk/Pkg)	VE 1	€ 97,25/Pkg	B
56524		Schleifteller 32 mm soft; mit Stick; 1/4" IG (5 Stk/Pkg)	VE 1	€ 80,50/Pkg	B



## MIRKA SCHLEIFSCHUHE FÜR RUTSCHER

Nr: 54828 für Mirka Druckluft-Rutscher OS383CV Nr: 59950 für Mirka Elektro-Rutscher DEOS Nr: 61325 für Mirka DEOS 663CV Schleifer Delta

54828		Schleifschuh 70 x 198 mm 56-Loch; mit Klett	VE 1	€ 52,98/Stk	B
59950		Schleifschuh DEOS 70 x 198 mm 48-Loch; mit Klett	VE 1	€ 47,81/Stk	B
61325		Schleifschuh DELTA 100 x 152 x 152 mm 32-Loch; mit Klett	VE 1	€ 47,81/Stk	B



## MIRKA SOFTAUFLAGE FÜR SCHLEIFTELLER

Durch Softauflagen zwischen Schleifteller und Schleifmittel kann sich das Schleifmittel besser der Oberfläche anpassen.

- mit Klettücken
- 46701 / Dicke: 10 mm
- 46672 / Dicke: 5 mm
- 65233 / Dicke: 4 mm
- 66877 / Dicke: 7 mm

46701		Softauflage 145 mm 67-Loch	VE 1	€ 14,19/Stk	B
46672		Softauflage 77 mm 6-Loch (5 Stk/Pkg)	VE 1	€ 26,08/Pkg	B
65233		Netz Softauflage 150 mm Grip (5 Stk/Pkg)	VE 1	€ 65,25/Pkg	B
66877		Softauflage Delta 100 x 152 x 152 mm 32-Loch (5 Stk/Pkg)	VE 1	€ 53,60/Stk	B



## MIRKA TELLER-PROTECTOR FÜR MIRKA DEROS 150 MM Ø

Der Teller-Protector für Mirka DEROS 150mm' ist ein Zubehörteil, der die Lebensdauer der Schleifmaschine sowie vor schneller Abnutzung schützt. Beim Schleifen in Ecken und Kanten werden angrenzende Oberflächen durch den Protector nicht beschädigt.

65575		für DEROS 150 mm	VE 1	€ 19,75/Stk	B
-------	---	------------------	------	-------------	---



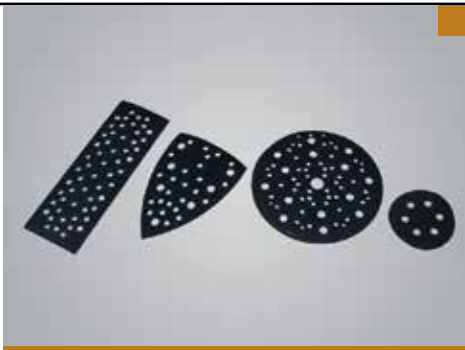

### MIRKA SCHUTZAUFLAGEN FÜR SCHLEIFTELLER MIT KLETT

Insbesondere bei der Verwendung des dünnen Materials Abranet entsteht große Hitze. Um Beschädigungen des Schleiftellers zu verhindern, sind Schutzauflagen aus besonders resistantem Material von großem Vorteil.

46520		Schutzauflage 150 mm 67-Loch VE 1	€ 6,67/Stk	B
61996		Schutzauflage 77 mm 6-Loch VE 1 (5 Stk/Pkg)	€ 19,75/Pkg	B
61326		Schutzauflage Delta 100 x 152 x 152 mm, 34-Loch	€ 6,67/Stk	B
57928		Schutzauflage 70 x 198 mm (5 Stk/Pkg)	€ 26,54 /Pkg	B



**NEU!**

### 3M HOOKIT MULTI-CONNECTION MASCHINENSCHLEIFTELLER 30062

Der 3M Hookit Multi-Connection Maschinenschleifteller ist ein Ersatz-Stützteller, der eine stärkere und zuverlässigere Befestigung von Schleifmitteln mit Netz-, Papier- und Folienunterlage an Ihrer 150-mm-Exzenterschleifmaschine ermöglicht.

- funktioniert mit 3M, Festool und anderen Schleifmaschinen bekannter Marken
- sein vielseitiges Multihole-Design funktioniert problemlos mit allen Schleifmitteln zur Staubabsaugung mit Klettbefestigung und macht eine Lochausrichtung überflüssig
- der feste, aber flexible Kern sorgt dafür, dass sich der Schleifteller beim Schleifen sanft den Konturen anpasst.

66141		150 mm	VE 1	€ 55,85/Stk	Y
-------	--	--------	------	-------------	---



### HOOKIT MULTIHOLE UNTERLAGSTELLER 150 MM DM

Direkter Abzug des Schleifstaubs durch Direct Flow™ Technik. Universal Spiral Multihole Stützteller, verwendbar für alle marktüblichen Lochungen.

- M8 Teller: 3M (elektrisch), Rupes, Festool
- 5/16" Teller: 3M (pneumatisch) und weitere pneumatische Exzenterschleifer

56143		Unterlagsteller 150 mm Ø VE 1	€ 74,33/Stk	Y
		5/16" Standard 51122		
56144		Unterlagsteller 150 mm Ø VE 1	€ 74,33/Stk	Y
		M8 Standard 51123		
56145		Unterlagsteller 150 mm Ø VE 1	€ 74,33/Stk	Y
		5/16" Soft 51124		
56146		Unterlagsteller 150 mm Ø VE 1	€ 74,33/Stk	Y
		M8 Soft 51125		



### 3M PERFECT-IT STÜTZTELLER FÜR EXZENTERPOLIERMASCHINE

Erzielen Sie Spitzenresultate mit 3M Perfect-It Stützteller für 3M Exzentropoliermaschinen für Ihre 3M Perfect-It Polierpads fest an der Poliermaschine befestigt, damit ihre Produktivität maximiert wird. Einfache Befestigung mit einer Schraube. Der 3M Perfect-It Stützteller für Exzentropoliermaschinen wird mit einer einzigen Schraube und einem Inbusschlüssel an der Poliermaschine befestigt.

- ZWEI Größen: Diese festen und gleichzeitig flexiblen Stützteller sind in Durchmessern von 130 mm und 150 mm verfügbar

64854		130 mm 34128	VE 1	€ 39,53/Stk	Y
64855		150 mm 34129	VE 1	€ 42,49/Stk	Y



### 3M HOOKIT UNIVERSAL INTERFACE-PAD 150MM Ø

Einsatz bei Schleifarbeiten an Sicken und Kanten, um Durchschleifen zu verhindern. Ergänzung zum Trockenendschleifprozess.



**Tipp:** Interface-Pad ist auch verwendbar für 7-, 9- und 15-fach gelochte Schleifscheiben.

56147		5 mm Multihole 51126	VE 1	€ 16,45/Stk	Y
56148		10 mm Multihole 51127	VE 1	€ 16,45/Stk	Y

### FESTOOL SCHLEIFTELLER MULTI-LOCH MIT M8-GEWINDE, 150MM Ø, MIT KLETT

Starker Abtrag bei maximaler Absaugung. Der patentierte MULTI-JETSTREAM 2 Teller garantiert durch sein einzigartiges Funktions-Prinzip hervorragende Schleifergebnisse. MULTI-JETSTREAM 2 definiert sich dabei über das einzigartige Zusammenspiel von Zu- und Abluft – mit optimaler Stauberfassung bis in den Randbereich. Ergebnis: Nahezu 100% Absaugung für gleichbleibend hohen Schleifabtrag, höchste Oberflächengüte und gesundes Arbeiten. Für Festool ETS 150, ES 150, LEX 2 und LEX 3 Schleifgeräte

- 150 mm Ø, mit Klettbelag, Multi-Loch, Multi-Jetstream
- incl. M8-Gewinde
- incl. neue HT-Klette



54903		superweich	VE 1	€ 48,05/Stk	F
54904		weich	VE 1	€ 48,05/Stk	F
54905		hart	VE 1	€ 48,05/Stk	F



### FESTOOL SCHLEIFTELLER MULTI-LOCH FÜR RO 150 FEQ, 150MMØ, MIT KLETT

Starker Abtrag bei maximaler Absaugung. Der patentierte MULTI-JETSTREAM 2 Teller garantiert durch sein einzigartiges Funktions-Prinzip hervorragende Schleifergebnisse. MULTI-JETSTREAM 2 definiert sich dabei über das einzigartige Zusammenspiel von Zu- und Abluft – mit optimaler Stauberfassung bis in den Randbereich. Das Ergebnis: Nahezu 100% Absaugung für gleichbleibend hohen Schleifabtrag, höchste Oberflächengüte und gesundes Arbeiten. Für Festool RO 150 FEQ Plus Excenterschleifer

- 150 mm Ø, mit Klettbelag, Multi-Loch, Multi-Jetstream
- incl. Bajonetverschluss
- incl. neue HT-Klette



52254		superweich	VE 1	€ 48,05/Stk	F
52256		weich	VE 1	€ 48,05/Stk	F
52257		hart	VE 1	€ 48,05/Stk	F



### FESTOOL INTERFACE- PAD, 145MM Ø

Für Schleifarbeiten an geschweißten Teilen und Feinschliffe mit Excenterschleifer.

- als Dämpfungselement zwischen Schleifscheibe und Schleifteller
- 145 mm Ø
- 2 verschiedene Höhen

52261		15 mm	VE 1	€ 13,21/Stk	F
54487		5 mm	VE 1	€ 20,70/Pkg	F



### FESTOOL SCHLEIFTELLER FÜR LEX-3 77 MM Ø, MIT KLETT



Ersatzschleifteller für Festool LEX 3 mit 77 mm Ø, mit Klett und M5-Gewinde.

54906		7-Loch	VE 1	€ 28,16/Stk	F
-------	---	--------	------	-------------	---



### FESTOOL SCHLEIFTELLER UND SCHLEIFSCHUHE FÜR RO90

Ersatzschleifteller bzw. Schuhe für Festool RO 90 DX, mit Klett.

28351		Schleifschuh STF 93 V-H; hart (2 Stk/Pkg)	VE 1	€ 15,05/Pkg	X
54761		Schleifteller 90 mm Ø; hart	VE 1	€ 30,90/Stk	F
55190		Schleifteller 90 mm Ø; weich	VE 1	€ 30,10/Stk	F



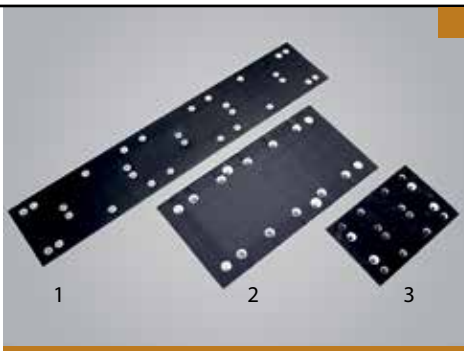

### FESTOOL SCHLEIFSCHUHE

Diverse Schleifschuhe für verschiedene Festool Geräte.  
 Schleifschuh Nr: 11659 für RS2, RS1; RS100, RS200  
 Schleifschuh Nr: 31183 für RS400  
 Schleifschuh Nr: 46232  
 Schleifschuh für LRS400

2)	<b>11659</b>		115 x 225 mm	VE 1	<b>€ 33,22/Stk</b>	F
3)	<b>31183</b>		80 x 130 mm	VE 1	<b>€ 24,00/Stk</b>	F
1)	<b>46232</b>		80 x 400 mm	VE 1	<b>€ 62,52/Stk</b>	F



### RUPES ERSATZ SCHLEIFSCHUHE UND TELLER

Ersatzschleifschuhe und Ersatzteller für Rupes Maschinen.

Schleifschuh Nr: 53420 für RE21  
 Schleifschuh Nr: 54319 für SL42  
 Schleifteller Nr: 52742 für LD30  
 Ersatzteller Nr: 56160 und Nr: 60592 für LH18ENS  
 Ersatzteller Nr: 55421 für LHR21  
 Ersatzteller Nr: 59248 für HLR75/STB  
 Ersatzteller Nr: 65576 für HLR15  
 Ersatzteller Nr: 65577 für HLR21

1)	<b>53420</b>		Schleifplatte 70 x 198 mm Multihole; mit Klett	VE 1	<b>€ 47,90/Stk</b>	X
2)	<b>54319</b>		Schleifplatte 70 x 400 mm Multihole; mit Klett	VE 1	<b>€ 52,50/Stk</b>	X
3)	<b>52742</b>		Schleifteller 30 mm Ø ungelocht; ohne Klett	VE 1	<b>€ 29,30/Stk</b>	E
4)	<b>56160</b>		Polierteller 125 mm Ø geschäumt; M14 mit Kletttrücken	VE 1	<b>€ 29,92/Stk</b>	E
5)	<b>60592</b>		Polierteller 150 mm Ø geschäumt; M14 mit Kletttrücken	VE 1	<b>€ 38,20/Stk</b>	E
6)	<b>55421</b>		Polierteller 150 mm Ø M8 mit Kletttrücken	VE 1	<b>€ 43,00/Stk</b>	E
	<b>65576</b>		Polierteller 125 mm, mit Kletttrücken	VE 1	<b>€ 28,00/Stk</b>	E
	<b>65577</b>		Polierteller 150 mm mit Kletttrücken	VE 1	<b>€ 28,00/Stk</b>	E



### MILWAUKEE ERSATZTELLER

Ersatzteller für Milwaukee Maschinen.

- Ersatzteller Nr: 62659 für M18 FAP  
 - Ersatzteller Nr: 57931 und Nr: 57932 für M12 BPS "

1)	<b>56160</b>		Polierteller 125 mm Ø M14 mit Kletttrücken	VE 1	<b>€ 29,92/Stk</b>	E
2)	<b>57931</b>		Polierteller 76 mm Ø IM6 mit Kletttrücken	VE 1	<b>€ 18,59/Stk</b>	X
3)	<b>57932</b>		Schleifteller 51 mm Ø mit Roloc Aufnahme	VE 1	<b>€ 11,90/Stk</b>	X

WUSSTEN SIE SCHON ...

Sauger werden in 2 Klassen unterteilt:

**L-Klasse Sauger:** Leichte oder keine Gefährdung durch Stäube und Medien. Beispiele: Allgemeine Stäube, Gips, Kalk, Ziegel, Ferritmetalle. Stäube dieser Staubklasse haben MAK-Werte\* von >1 mg/m<sup>3</sup>. Bei Saugern für Staubklasse L wird das Filtermaterial geprüft. Der maximale Durchlassgrad beträgt 1%, es gibt keine speziellen Entsorgungsrichtlinien.

**M-Klasse Sauger:** Mittlere gesundheitliche Gefährdung durch Stäube und Medien. Beispiele: Buntmetallstäube, Nickel, Milben, Lindan, DDT. Zu dieser Staubklasse gehören Stäube mit MAK-Werten\* >0,1 mg/m<sup>3</sup> sowie Holzstäube. Sauger dieser Klasse werden als Gesamtgerät geprüft. Der maximale Durchlasswert beträgt 0,1%, die Entsorgung muss staubarm erfolgen.

\* Der MAK-Wert, also die maximale Arbeitsplatz Konzentration, gibt die maximal zulässige Konzentration von Schwebstoffen in der Luft am Arbeitsplatz an. Das bedeutet, die maximal zulässige Staubkonzentration, die selbst bei längerer Entwicklung (8 Stunden pro Tag) nicht krank macht.

**FESTOOL**  
Automotive Systems



**MIRKA INDUSTRIE STAUBSAUGER 1025L**

Der neue Mirka Industriesauger 1025 L ist leistungsstark, kompakt und leicht zu bewegen. Eignet sich sowohl für trockene, als auch für nasse Anwendungen (Bei nasser Abwendung bitte Staubbeutel entfernen).

- Leistung: 1000 Watt (220-240 V)
- Luftmenge: 3600 L/min
- Unterdruck: 210/21 mbar/Kpa
- Fassungsvermögen: 25 Liter
- Kabellänge 5 lfm.
- inklusive Standard-Absaugschlauch, 28 mm dm x 4 m (antistatisch)
- Filterreinigung „push&clean“
- Elektronisches Start/Stop-System
- Abmessung (LxBxH): 375 x 395 x 530 mm
- Gewicht: 8 kg.

**58259**  Schutzklasse L VE 1 € 414,51/Stk X





**MIRKA INDUSTRIE STAUBSAUGER 1230**

Die neue Generation von Saugern. Bessere Absaugleistung. Filterreinigung wahlweise „Push&Clean“ und AFC. Leicht, erreichbarer Flachfilter. Flache Oberseite. Große Rollen, Vorderräder mit Bremsen. Mirka Work Station kann bei der Sauger Serie 1230 verwendet werden.

- Leistung: 1200 Watt (220-240 V)
- Luftmenge: 4500 L/min
- Unterdruck: 250/25 mbar/Kpa
- Fassungsvermögen: 30 Liter
- Kabellänge 7,5 lfm.
- inklusive Standard-Absaugschlauch, 28 mm dm x 4 m (antistatisch); Fleece-Beutel und Case-Befestigung
- Filterreinigung „P&C = Push&Clean“ oder „AFC = AutoFilterCleaning“
- Elektronisches Start/Stop-System
- Abmessung (LxBxH): 385 x 565 x 565 mm
- Gewicht: 14,5 kg.

Die Industriesauger können bei Bedarf und gegen Aufpreis mit einem pneumatischem Start-/Stop-System ausgerüstet werden. Dadurch schaltet sich der Industriesauger 1230 automatisch ein, wenn der angeschlossene Druckluft-Exzenter in Betrieb genommen wird.

**59019**  P&C Schutzklasse L VE 1 € 655,96/Stk X

**59020**  AFC Schutzklasse L VE 1 € 816,92/Stk X

**59021**  AFC Schutzklasse M VE 1 € 1071,80/Stk X

**NEU!**



**NEU!****MIRKA INDUSTRIE STAUBSAUGER DEXOS1217 M**

Kompakter und leiser Staubsauger der M-Klasse für den professionellen Einsatz mit einem benutzerfreundlichen ergonomischen Design und einem langlebigen bürstenlosen Elektromotor. Die Leistungsstufe lässt sich einfach über das beleuchtete Bedienfeld an der Vorderseite des Staubsaugers auswählen, zusammen mit der Einstellung des Schlauchdurchmessers, der automatischen Startauswahl, der Bluetooth®-Kopplung und der Multifunktionstaste. 17-Liter-Behälter, geeignet für den Nass- und Trockeneinsatz. Enthält Stauraum für den mitgelieferten Schlauch und das Kabel, kompatibel mit den oben montierten Mirka-Aufbewahrungsboxen für Werkzeuge. 25 kPa Vakuum und max. 42l/s Luftstrom. Der Mirka DEXOS verfügt über eine automatische Filterreinigung und eine Push-to-Clean-Funktion, die ausgelöst werden kann. Der Luftstromsensor zeigt an, wenn die Durchflussmenge nicht optimal ist. Kompatibel mit tragbarem Fernbedienungsarmband zum Umschalten von Funktionen und Weitergabe von Informationen an den Bediener. HEPA-Filterkompatibel.

- Fassungsvermögen: 17 Liter
- Kabellänge 7,5 lfm.
- inklusive Standard-Absaugschlauch 28 mm dm x 4 m (antistatisch); Fleece-Beutel und Case-Befestigung
- Filterreinigung „P&C = Push&Clean“ und „AFC = AutoFilterCleaning“
- Elektronisches Start/Stop-System
- Abmessung (LxBxH): 481 x 332 x 480 mm
- Gewicht: 13,9 kg.

**66307**  AFC Schutzklasse M/ 17 Liter VE 1 € **787,45/Stk** X

**NEU!****MIRKA INDUSTRIE STAUBSAUGER DEXOS1230M**

Kompakter und leiser Staubsauger der M-Klasse für den professionellen Einsatz mit einem benutzerfreundlichen ergonomischen Design und einem langlebigen bürstenlosen Elektromotor. Die Leistungsstufe lässt sich einfach über das beleuchtete Bedienfeld an der Vorderseite des Staubsaugers auswählen, zusammen mit der Einstellung des Schlauchdurchmessers, der automatischen Startauswahl, der Bluetooth®-Kopplung und der Multifunktionstaste. 30-Liter-Behälter, geeignet für den Nass- und Trockeneinsatz. Enthält Stauraum für den mitgelieferten Schlauch und das Kabel, kompatibel mit den oben montierten Mirka-Aufbewahrungsboxen für Werkzeuge. 25 kPa Vakuum und max. 42l/s Luftstrom. Der Mirka DEXOS verfügt über eine automatische Filterreinigung und eine Push-to-Clean-Funktion, die ausgelöst werden kann. Der Luftstromsensor zeigt an, wenn die Durchflussmenge nicht optimal ist. Kompatibel mit tragbarem Fernbedienungsarmband zum Umschalten von Funktionen und Weitergabe von Informationen an den Bediener. HEPA-Filterkompatibel.

- Fassungsvermögen: 30 Liter
- Kabellänge 7,5 lfm.
- inklusive Standard-Absaugschlauch 28 mm dm x 4 m (antistatisch); Fleece-Beutel und Case-Befestigung
- Filterreinigung „P&C = Push&Clean“ und „AFC = AutoFilterCleaning“
- Elektronisches Start/Stop-System
- Abmessung (LxBxH): 529 x 372 x 567 mm
- Gewicht: 14 kg.

**66719**  AFC Schutzklasse M/30L VE 1 € **1169,25/Stk** X





## FESTOOL ABSAUGMOBIL CTL EI UND CTM EI

Der Allrounder für Baustelle und Werkstatt. Die CLEANTEC CTL/M EI mit 26 L oder 36 lt Behältergröße bieten viel Volumen bei kompakten Maßen. Mit Touch-Bedienung zur intuitiven Steuerung deines Saugers. Mit fest installierter Bluetooth® Schnittstelle, um den Sauger per Festool Akku-Werkzeug oder optionaler Fernbedienung automatisch zu starten. Oder mit der Festool App zu vernetzen. Der glatte, antistatische Saugerschlauch kann praktisch im integrierten Schlauchdepot verstaut werden. Durch T-LOC kannst du schnell Systainer, Vorabscheider oder Workcenter koppeln. Dein Sauger wird so zum Systemmittelpunkt.

- Intuitiv: Touch-Bedienung für einfache Steuerung des Saugers
- Automatik-Steckdose: Für kabelgebundene Elektrowerkzeuge. Startet das Elektrowerkzeug, startet automatisch auch dein Sauger
- Saugleistung: Kann je nach Anwendung in 5 Stufen eingestellt werden
- Smart: Durch die integrierte Bluetooth® Technologie startet der Sauger über Bluetooth® Akkupacks oder optionale Fernbedienung automatisch
- Komfortabel: T-LOC Funktion für leichte Anbindung der Systainer auf dem Absaugmobil
- Leistungstark: Konstant hohe Saugleistung durch kompakte Hochleistungsturbine
- Antistatik-Funktion: Gegen statische Aufladung beim Arbeiten
- Aufgeräumt: Schlauchdepot und Kabelaufwicklung für mehr Ordnung und Sicherheit
- Glatter Saugerschlauch: Mit konischer Geometrie für reibungslose Abläufe ohne Einhaken und starke Saugleistung
- Transport: Große, schwenkbare Rollen und integrierte Bremse für optimale Mobilität und sicheren Stand
- Wirtschaftlich: Optimale Volumenausnutzung des Behälters
- Aufrüstbar: Mit Druckluftmodul oder Steckdosenmodul
- Zulassung: Staubklasse L oder M
- Leistungsaufnahme: 350 – 1 200 W
- Abmessung (L x B x H) bei Sauger L: 630 x 365 x 540 mm
- Abmessung (L x B x H) bei Sauger M: 630 x 365 x 596 mm
- Max. Anschlusswert Gerätesteckdose: 2 400,00 W
- Staubklasse: L oder M - Kabellänge: 7,50 lfm
- Produktgewicht ohne Zubehör: 13,90 kg.(L) bzw. 14,20 kg. (M)

### Im Lieferumfang enthalten:

1x Hauptfilter, 1x SELF-CLEAN Filtersack und  
1x Saugerschlauch glatt Ø 27/32 x 3,5 m-AS/CTR





66073		CTL 26 EI / 26 L	VE 1	€ 732,09/Stk	W
66176		CTL 36 EI / 36 L	VE 1	€ 883,60/Stk	W
66074		CTM 26 EI / 26 L	VE 1	€ 974,82/Stk	W
66143		CTM 36 EI / 36 L	VE 1	€ 1117,64/Stk	W



## SAUGER ZUBEHÖR

### MIRKA FILTERSÄCKE

Diverse Filtersäcke für Mirka Sauger. - 5 Stk/Pkg

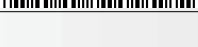
59023		für Sauger 1230	VE 1	€ 74,06/Pkg	B
52973		für Sauger 915	VE 1	€ 63,58/Pkg	B
58260		für Sauger 1025	VE 1	€ 36,02/Pkg	B
66244		für Dexos 1217M	VE 1	€ 67,81/Pkg	B <b>NEU!</b>
66720		für Dexos 1230M	VE 1	€ 71,94/Pkg	B <b>NEU!</b>





### MIRKA DEROS ABSAUGSCHLAUCH VARIANTE 2

Absaugschlauch, bei dem das Kabel in den Schlauch integriert ist.

- Nur geeignet für DEROS Maschinen!
- Schlauch, Manschette und Elektrokabel
- Antistatisch

59699		27 mm x 4 lfm	VE 1	€ 288,35/Stk	B
64926		27 mm x 6 lfm	VE 1	€ 350,96/Stk	B
61935		27 mm x 10 lfm	VE 1	€ 449,56/Stk	B



### MIRKA T-STÜCK

Mirka T-Stück für Staubsauger zum Anschluss von zwei Endgeräten. Variante 59046 (Elektro): aus Kunststoff, zum Anschluss von 2 Endgeräten an den Industriesauger Variante 59047 (Druckluft): aus Kunststoff/Messing, zum Anschluss von 2 Endgeräten an den Industriesauger (zwei T-Stücke für Absaug und Druckluftschlauch)

59046		Variante Elektro inkl. Druckluftanschluss	VE 1	€ 71,96/Stk	B
59047		Variante Druckluft	VE 1	€ 131,33/Stk	B



### MIRKA Y-STÜCK

Mirka Y-Stück ist ein speziell entwickeltes Zubehör für die Mirka DEXOS Staubsauger, konzipiert für Anwendungen außerhalb der Staubklasse M. Er ermöglicht eine effiziente Staubabsaugung von zwei Werkzeugen gleichzeitig und steigert die Produktivität in Situationen, in denen ein Betrieb mit zwei Werkzeugen erforderlich ist

- ohne Einbußen bei der Saugleistung.

66722		für Dexos Sauger	VE 1	€ 51,40/Stk	B
-------	--	------------------	------	-------------	---



### MIRKA ZUBEHÖR FÜR MIRKA SAUGER

Diverses Zubehör für Mirka Sauger.

1) 54592		Filtereinsatz für Sauger 915	VE 1	€ 96,46/Stk	B
2) 59025		Filtereinsatz für Sauger 1230	VE 1	€ 97,58/Stk	B
66897		Filter für DEXOS Sauger	VE 1	€ 37,85/Stk	B
52975		Absaugschlauch Druckluft 27 mm dm x 5,5 lfm	VE 1	€ 347,73/Stk	B
4) 56293		Kabel 4,3 lfm, 230V für Deros und Deos-Schleifer	VE 1	€ 48,73/Stk	B
5) 56364		Standard-Absaugschlauch 28 mm x 4 lfm, antistatisch	VE 1	€ 113,75/Stk	B
6) 59700		Umrüstset 4 lfm (Schlauchmanschette) für Standard-Schlauch	VE 1	€ 91,52/Stk	B
7) 59022		Pneumaticbox Sauger 1230 (Start/Stop-System)	VE 1	€ 274,00/Stk	B



### MIRKA REINIGUNGSSET FÜR MIRKA STAUBSAUGE

- Set enthält:
- 1 x Aufsatz für Bodenreinigung
  - 2 x Edelstahl Verlängerungsrohre à 50 cm
  - 1 x Fugendüse
  - 1 x Handreinigungsbürste
  - 1x Schlauch Ø 34 mm x 4 lfm

58880		6-teilig	VE 1	€ 138,31/Stk	B
-------	--	----------	------	--------------	---

## FESTOOL FILTERSÄCKE FIS-CT SERIE

Diverse Filtersäcke für Festool Sauger. - 5 Stk/Pkg

51895		für FIS-CT 26E L und M	VE 1	€ 54,13/Pkg	R
51896		für FIS-CT 36E	VE 1	€ 58,84/Pkg	R
31836		für FIS-CT 22/CTL 22	VE 1	€ 54,13/Pkg	R
31837		für FIS-CT 33/CTL 33	VE 1	€ 58,84/Pkg	R
31838		für FIS-CT 44/CTL 44	VE 1	€ 63,88/Pkg	R
54238		für FIS-CT 48	VE 1	€ 63,88/Pkg	R
40038		für FIS-CT 55/CTL 55	VE 1	€ 68,74/Pkg	R



## FESTOOL FILTERSÄCKE FÜR SAUGER SR SERIE

Diverse Filtersäcke für die älteren Festo/Festool Sauger.

- 5 Stk/Pkg

10688		für SR 5/SR 6	VE 1	€ 59,88/Pkg	F
25916		für SR 150/151	VE 1	€ 58,74/Pkg	F
10687		für SR 200/SR 201	VE 1	€ 64,04/Pkg	F
10686		für SR 12/SR 14	VE 1	€ 76,06/Pkg	X
65526		für MIDI/CT15	VE 1	€ 24,70/Pkg	X



## FESTOOL STERNVERTEILER D 50 SV-AS

Sternverteiler für 2 Schläuche - mit einer Abdeckkappe für einen Anschluss

31980		Sternverteiler	VE 1	€ 54,33/Stk	F
-------	---	----------------	------	-------------	---



## FESTOOL ZUBEHÖR (SCHLÄUCHE) FÜR STAUBSAUGER

Diverses Schläuche und Zubehör für Festool Sauger.

- Geräteschlauch direkt zum anstecken an Elektro- und Druckluftwerkzeuge
- weiche, flexible Anschlussmuffe, drehbar
- AS = antistatisch ausgeführt

59620		Saugschlauch glatt Antistatik; D27 x 3,5m-AS	VE 1	€ 192,35/Stk	F
59621		Saugschlauch glatt Antistatik D 27 x 5,0 m-AS	VE 1	€ 234,86/Stk	F
10272		Anschlussmuffe D 27 mit Drehausgleich	VE 1	€ 21,92/Stk	X
32427		Plug-it Gummikabel, Länge: 4 lfm	VE 1	€ 28,78/Stk	F
57181		Plug-it Gummikabel Länge: 4 lfm (3 Stk/Pkg)	VE 1	€ 55,86/Stk	F
66075		Steckdosenmodul SD I-CT26-48 für Sauger	VE 1	€ 161,00/Stk	F





### FESTOOL SAUGSCHLAUCH PLUG-IT

3in1 Kombination aus glatter, robuster Schutzhülle, antistatischem Saugschlauch und plug it-Kabel.

56470		Saugschlauch D 27/22 x 3,5 m-AS-GQ	VE 1	€ 236,59/Stk	F
58862		Saugschlauch D 27/22 x 5,0 m-AS-GQ	VE 1	€ 306,90/Stk	F
56471		Saugschlauch D 32/22 x 10 m-AS-GQ	VE 1	€ 442,65/Stk	F

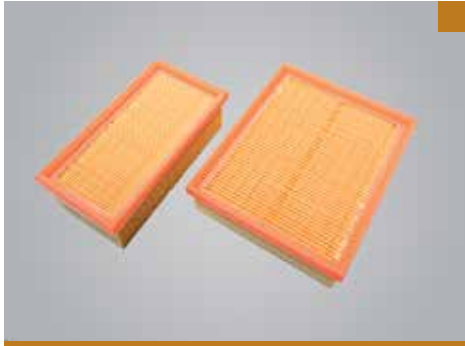

### FESTOOL HAUPTFILTER

Hauptfilter für die neueren Festo/Festool CT Sauger

51897		für Absaugmobil 26/36/48 1 Stk/Pkg	VE 1	€ 45,00/Pkg	F
31833		für Absaugmobil CT 2 Stk/Pkg	VE 1	€ 45,00/Pkg	F

## MESSGERÄTE UND ERGÄNZUNGEN



### NASS-SCHICHTDICKENMESSER

Mit dem Nass-Schichtdicken-Messstern lassen sich frisch aufgetragene Beschichtungen im noch nassen Zustand auf Schichtstärke überprüfen.

- Messbereich von 25-2000 µm
- Messzahlen mit Laser eingraviert, daher Lösemittelfest
- aus Aluminium

48995		25 - 2000 µm	VE 1	€ 21,18/Stk	C
-------	--	--------------	------	-------------	---



### QNIX® CRASH CHECK SCHICHTSTÄRKENMESSGERÄT

Lackschichtdicken-Schnellcheck auf Fe-Karosserien, einfach auf die Karosserie legen und Taste drücken.

- **Grün** - Der Lack ist nicht dicker als im Originalzustand.
- **Gelb** - Die Karosseriebeschichtung liegt im Grenzbereich.
- **Rot** - Achtung! Schicht zu dick - Spachtel, Unfall, Rost!

#### Lieferumfang:

- Crash-Check Unfallschnelltester
- Blockbatterie 9V
- Bedienungsanleitung
- Aufbewahrungsverpackung

51570		im Karton	VE 1	€ 152,32/Stk	X
-------	--	-----------	------	--------------	---

## QNIX® 5500 ELEKTRONISCHES SCHICHTSTÄRKENMESSGERÄT

QNix® 5500 - Das Schichtdickenmessgerät mit integrierter Dualsonde Fe 5 mm/NFe 5 mm. Für Schichtstärke-Messungen auf Fe (Stahl, Eisen) und NFe Materialien (Aluminium, Kupfer, Messing)

- Messbereich: FE (Stahl) 0-5000 um NFe (Nichteisen) 0-5000 um
- Temperaturbereich: -20 bis +70°C
- Anzeige: Digital (LCD)
- Messsonde: einpunkt, im Gerät integriert
- Stromversorgung: 2x1,5 V Mignon Batterie (Alkaline)
- Abmessungen: 136 x 63 x 42 mm
- Gewicht: ca. 132 Gramm

### Lieferumfang:

- Handgerät QNix® 5500 - Fe- und NFe-Referenzplatte und zwei Prüffolien
- Prüfzertifikat
- Bedienungsanleitung
- 2 Mignon-Batterien 1,5 V (AA) Alkaline
- Kunststoffkoffer für Transport und Aufbewahrung

62377  im Koffer VE 1 € 1243,44/Stk X



## DIGITALE MIKROSKOPKAMERA DIGIMICRO MOBILE USB

5 Mio Pixel Vergrößerungsfaktor 10 bis 500x, integriertes Display und 7,62 TFT Monitor, einklappbares 7,62 cm TFT Display, 5,0 Mega Pixel, Taste für Bildspeicherung, Taste für 4-faches digitalzoom, Software für maßstabsgetreue Messungen von Abständen und Flächen im vergrößerten Gegenstand, Capture-Software für Videoaufzeichnungen, Beleuchtung mit 8 LED's (stufenlos einstellbar), automatische Belichtung und Weißabgleich, speichert PD- unabhängig bis zu 32 GB.

### Lieferumfang:

- Kamera, Standfuß, Tasche, USB- Kabel, Ladegerät, Reinigungstuch, Software, Micro- SD-Karte, Anleitung

55055  incl. Tasche VE 1 € 169,63/Stk X



## ELCOMETER GITTERSCHNITTPRÜFER 1542 KOMPLETT SET

Das Elcometer 1542 Gitterschnittgerät ist ideal für die Messung der Gitterschnitt-Haftfestigkeit von Beschichtungen bis zu 250 µm (9,8 mil) auf planen Flächen und Prüfblechen geeignet. Gitterschnittprüfer mit 6 Schneiden im Abstand von 1 mm, Schneidentrommeln mit 4 Schneidkanten, durch Wenden der Trommel weitere 4 Schneidkanten nutzbar, Griff aus eloxiertem Aluminium mit Andruckrolle.

- 1 mm** Schneide geeignet für Prüfung 0-60 um (enthalten)
- 2 mm** Schneide geeignet für Prüfung 61-120 um (enthalten)
- 3 mm** Schneide geeignet für Prüfung 121-250 um (enthalten)

### Lieferumfang:

- Elcometer 1542 Gitterschnittprüfer
- Schnittwinkel-Einstellehre
- alle 3 Schneidtiefen (6x 1 mm, 2 mm u. 3 mm)
- Sechskantschlüssel
- Transportkoffer
- Bedienungsanleitung

60299  im Koffer VE 1 € 964,42/Stk X



## INFRAROT-THERMOMETER IR-500-12D

Laser- Temperaturmessgerät zur Messung von Oberflächentemperaturen. Pistolenform, abschaltbarer Laser.

- Messbereich -50 bis +55°C
- Ziellaser - Ansprechzeit 500 ms
- Abmessung 42x82x160 mm
- Gewicht 180 Gramm
- inkl. 9 V Block-Batterie und Tasche

61423  incl. Tasche VE 1 € 34,37/Stk X





#### SATA AIR-TESTER

Spritzluft-Tester zum schnellen und sicheren prüfen der Druckluft auf lackstörende Substanzen wie Wasser, Öl, etc. - wiederverwendbar

52097  Spiegel VE 1 € 54,00/Stk X

#### TAGESLICHTLAMPEN



#### SATA TRUESUN - TAGESLICHTLAMPE

##### Die Tageslicht-Lösung!

- Gleichmäßige Lichtverteilung auf der gesamten beleuchteten Fläche
- Farbton sowie Metallic-, Perlmutt-, Xirallc-, und Glaspigmente werden nahezu wie bei Tageslicht sichtbar
- Integrierte Anzeige zum Ladezustand des Akkus
- Wahlweise stufenlose dimmbare Lichtstärke
- Vollständiger Ladezyklus in nur 50 min.
- Integrierter Stoßschutz
- 70 min. Leuchtdauer bei voller Lichtstärke
- Konstante Lichtstärke
- unabhängig vom Ladezustand des Akkus
- inklusive Ladegerät und Akku

58797  komplett VE 1 € 859,00/Stk X



#### SCANGRIP SUNMATCH 4 LED-HANDLAMPE

Kompakte Akku-LED-Arbeitsleuchte mit Farbtemperatur SCAN-Funktion für Kfz-Aufbereitung und Farbanpassung! SUNMATCH 4 ist eine kompakte und handliche Akku-LED-Arbeitsleuchte, die für Aufbereitung und Farbanpassung immer zur Hand ist. Im Vergleich zum Vorgängermodell verfügt die SUNMATCH 4 über eine einzigartige, stufenlose CCT SCAN-Funktion. Bei Aktivierung der Funktion CCT SCAN scannt die Handlampe automatisch die Oberfläche des Objekts mit dem gesamten Farbtemperaturspektrum im Bereich von 2500K bis 6500K. Die CCT SCAN-Funktion kann jederzeit arretiert werden und auf diese Weise können Sie das Licht an die jeweilige Inspektionsaufgabe anpassen. Dies bietet ideale Bedingungen für eine genaue Farbanpassung und das Entdecken von Lackfehlern. SUNMATCH 4 verfügt auch über eine stufenlose Dimmfunktion von 10 % bis 100 %. Für Inspektionsaufgaben ist die Leuchte mit einem Spotlicht an der Oberseite versehen. SUNMATCH 4 ist immer einsatzbereit und leicht zu finden, wenn sie nach der Arbeitsaufgabe in die Ladeschale zurückgestellt wird. Platzieren Sie die LED-Arbeitsleuchte während Inspektionsaufgaben mit dem robusten, drehbaren Haken oder dem starken eingebauten Magneten an einer beliebigen Stelle. Der flexible Lampenkopf ist bis 180° schwenkbar. Mit ihrer robusten Konstruktion ist SUNMATCH 4 sowohl staub- als auch wasserdicht (IP65). Die Glaslinse ist beständig gegen Lösungsmittel und eine Batterieanzeige vorne zeigt an, wann der Akku wiederaufzuladen ist. Zum Schutz vor Überhitzung der Handlampe reduziert das intelligente Wärmeschutzsystem nach drei Minuten Dauerbetrieb mit voller Lichtleistung die Leistung auf 50 %. Einschließlich 1 x SCANGRIP DIFFUSER SMALL. Der Diffusor bietet ein weiches, gestreutes Licht ohne starke Kontraste zwischen Licht und Schatten. Darüber hinaus werden Blendung und Reflexionen reduziert. Der Diffusor wird einfach auf der Linse montiert.

- mit CCT SCAN-Funktion zum Scannen des gesamten Farbtemperaturbereichs von 2500K bis 6500K - kompaktes und flexibles Design
- Batterieanzeige vorne
- Robust und wasserdicht, IP65
- im Lieferumfang ein kleiner Diffusor für ein weiches, gestreutes Licht
- Abmessung: 58 x 188 x 26 mm
- Gewicht: 0,27 kg.
- Lichtquelle: Sunpu-Opto LED - Betriebsdauer mit max. Lumen (Stunden): max. 2 Stunden
- Stromversorgung: 3,7 V / 2600mAh / Li-Ion
- Netzspannung: Ladegerät 100-240V AC/50-60Hz
- inklusive Ladestation

63528  komplett VE 1 € 139,90/Stk

## SCANGRIP DETAILING KIT - ESSENTIAL

ESSENTIAL-Kit mit Arbeitsleuchten für effiziente Fahrzeugaufbereitung und Farbanpassung. Mit dem ESSENTIAL-Kit haben Sie alle Arbeitsleuchten für effiziente Fahrzeugaufbereitung und Farbanpassung immer zur Hand. Beleuchtungssatz enthält: 1x I-MATCH 4 eine leistungsstarke Stirnlampe, die Ihr gesamtes Sichtfeld beleuchtet. 1x MINIMATCH eine kompakte handgehaltene Arbeitsleuchte mit 2 COLOUR LIGHT-Funktion. 1x MULTIMATCH R ein handliche LED-Arbeitsleuchte mit 1200 Lumen hohem CRI+ Wert und CCT SCAN-Funktion. Die Tasche ist aus robustem Nylon mit einem praktischen Trageriemen, so dass sie leicht zu transportieren ist. Ein großes Fach und zwei aufgesetzte Seitenfächer für geordnete und geschützte Aufbewahrung der Produkte. CRI+ für exakte Farbanpassung Mit unseren Beleuchtungslösungen für Maler- und Lackierbetriebe benutzen wir den CRI+ Farbwiedergabeindex, der als Durchschnitt aller 15 R-Werte definiert ist. Die einzige korrekte Definition des CRI-Wertes für präzise und verlässliche Farbwiedergabe. Beleuchtungslösungen für Maler- und Lackierbetriebe. Als die weltweit umfassendste und durchdachteste Serie seiner Art sind die Beleuchtungslösungen für Maler- und Lackierbetriebe ideal für Fahrzeugaufbereitung und Farbanpassung und überhaupt für Malerarbeiten aller Art, wo eine gestrichene Oberfläche zu inspizieren ist.

66856  4-teilig VE 1 € 319,90/Set F



NEU!

## SCANGRIP I-MATCH 4 STIRNLAMPE

I-MATCH 4 ist die perfekte Stirnlampe für freihändige Beleuchtung und mit CRI+ bietet Sie hervorragende Farbwiedergabe und damit ideale Bedingungen für Fahrzeugaufbereitung und Farbanpassung. Die Stirnlampe verfügt über die Funktion ALL DAYLIGHT, die je nach Art der auszuführenden Arbeit fünf verschiedene Farbtemperaturen bietet. Durch Drücken der CCT-Taste an der Seite können Sie die Farbtemperatur von 2500 bis 6500 K ändern und, die Einstellung wird durch die Dioden oben an der Stirnlampe angezeigt. Die Stirnlampe verfügt außerdem über eine stufenlose Dimmfunktion, mit der Sie die Lichtleistung zwischen 10 und 100 % einstellen können.

- Stirnlampe mit Akku, die Ihr gesamtes Sichtfeld beleuchtet.
- ALL DAYLIGHT-Funktion mit fünf Farbtemperaturen
- mit Sensormodus zum einfachen Ein- und Ausschalten des Lichts
- Stufenlose Dimmfunktion von 10 bis 100 %.
- Robust und wasserdicht, IP65
- inklusive Ladekabel

66859  komplett VE 1 € 84,90/Stk F



NEU!

## SCANGRIP STARMATCH

Exclusive CRI+ Arbeitsleuchte entwickelt für Ihre Poliermaschine STARMATCH bietet eine weite 180-Grad-Beleuchtung mit zwei Helligkeitsstufen. Sie verfügt über die ALL DAYLIGHT-Funktion und bietet 5 verschiedene Farbtemperaturen, mit denen Sie das Licht an die Oberfläche des Fahrzeugs anpassen können. Die intuitive Benutzeroberfläche macht es einfach und bequem, das Licht an die jeweilige Aufgabe anzupassen. Die Arbeitsleuchte wird mit einem wiederaufladbaren USB-C-Akku geliefert und bietet eine intelligente und effiziente Ladelösung. Entnehmen Sie einfach den leeren Akku, laden Sie ihn über USB-C auf und arbeiten Sie nahtlos mit einem neuen, vollständig geladenen Akku weiter. Die mitgelieferte Halterung, Schrauben und Abstandshalter ermöglichen die Montage der Arbeitsleuchte an Ihrer Poliermaschine.

66854  Lampe VE 1 € 139,90/Stk F

66855  Ersatz-Akku VE 1 € 19,90/Stk F



## HEISSLUFTGERÄTE

### HEISSLUFTFÖHN

Zum Trocknen, Entfernen alter Anstriche, Verformen von Kunststoffen etc. - Leistungsaufnahme 2000 Watt / 220 V

- Temperatur 300 - 500°C
- Verbrauch: 50-600 l/min
- im Karton

57569  im Karton VE 1 € 88,84/Stk X





**IRT UV SMART CURE 395 NM**

Aushärtung im Akkubetrieb mit 200-W-UVA-LED in Sekunden = höchste Effizienz in jedem Detail! Das IRT UV SmartCure Paket enthält zwei austauschbaren und langlebigen 18 V Li-Ion Akkus. Eine Überladung der Akkus wird vermieden. Bis die Akkuladestandsanzeige einen notwendigen Austausch des Akkus anzeigt, ist die Lichtleistung gleichbleibend hoch. Das Akkuladegerät ist robust und zuverlässig. Für alle UV-Produkte geeignet. Bei Füller/Grundierung von 80-120 µm: Ø 160 mm in ca. 10 Sek. ausgehärtet!

- Stromstärke: 8 A / 2 A
- Leistung: 200 W
- Spannung (Akkuladegerät): 100-240 V
- Risikogruppe EN 62471: (RG-3)
- Frequenz: 50-60 Hz

**Lieferumfang:**

2 Stk Akkus, 1 Stk Akkuladegerät, 1 Stk magnetische Wandhalterung, 1 Stk UV-Schutzbrille

62231		im Koffer	VE 1	€ 1383,56/Stk	X
-------	--	-----------	------	---------------	---



**FINIXA AKKU-UV-HANDLAMPE 395 NM**

Eine leistungsstarke Lösung für superschnelle Aushärtezeiten in der Automobillackierung. Mit einer starken Bestrahlungsstärke verfügt sie über eine maximale UV-A-Intensität von 55 µW/cm<sup>2</sup> bei 20 cm und ist somit für UV-Lackprodukte aller großen Hersteller geeignet. Die Lampe gibt nur UV-A (395 nm) ohne UV-B oder UV-C ab, was eine präzise und sichere Aushärtung gewährleistet. Ausgestattet mit einem aktiven integrierten Kühlsystem, Ultraschall Entfernungsmesser und einem LCD-Display bietet sie optimale Funktionalität. Die wandmontierte Ladestation sorgt für mehr Komfort und Ordnung an Ihrem Arbeitsplatz.

**Lieferumfang:**

1 Stk UV-Lampe (Akkus inkludiert), 1 Stk Ladegerät, 1 Stk Wandhalterung, 1 Stk UV-Schutzbrille

66321		Lampe	VE 1	€ 1081,51/Stk	E
66322		Stativ	VE 1	€ 110,00/Stk	E

SONSTIGE HILFSMITTEL



**COLAD WERKSTATTHOCKER SPIDER DELUXE**

Ihr idealer und komfortabler Begleiter in der Werkstatt! Robuster und ergonomischer Werkstatthocker mit 360°-Lenkrollen und verstellbarer Höhe. Bietet hohen Komfort und eine ergonomische Arbeitshaltung. Mit integrierter Werkzeugablage. Pro Stück, demontiert im Karton. Entdecken Sie die perfekte Balance zwischen Komfort und Funktionalität mit dem mobilen und ergonomischen Colad Werkstatthocker Spider Deluxe. Mit dem Werkstatthocker sind Sie durch die 360°-Lenkrollen absolut beweglich und die einstellbare Sitzhöhe sorgt für überragenden Komfort. Dank der integrierten Werkzeugablage haben Sie Ihre wichtigsten Utensilien immer griffbereit und können so schnell und effizient arbeiten. Ein idealer Begleiter für alle Praktiker im täglichen Gebrauch. Verbessern Sie Ihren Arbeitsplatz mit dem Werkstatthocker Spider Deluxe, der Komfort mit Produktivität verbindet!

- robuste und langlebige Konstruktion
- 136 kg / 300 Lbs Gewichtskapazität
- Sitzhöhe einstellbar zwischen 450 mm - 640 mm
- Dicke, gepolsterte Sitzfläche mit Colad-Logo, B 350 mm x H 70 mm
- 5 schwenkbare 3"-Rollen mit Gummiaußenhülle
- Durchmesser der Basis: 600 mm

66302		mit 5 Räder	VE 1	€ 159,65/Stk	E
-------	--	-------------	------	--------------	---

### COLAD WERKSTATTHOCKER DELUXE MIT SCHUBLADE

Langlebiger und ergonomischer Hocker, höhenverstellbar. Ausgestattet mit einer geräumigen Schublade und drei seitlichen Ablagefächern. Pro Stück, demontiert im Karton.

- 158 kg. Gewichtskapazität (einschließlich Werkzeug)
- Verstellbare gepolsterte Sitzhöhe zwischen 450 mm und 530 mm
- drei seitliche Ablagefächer (Gewichtskapazität 5 kg pro Fach)
- Abmessung: L 600 mm x W 400 mm x H 240 mm

66303  mit 5 Räder VE 1 € 164,80/Stk E

NEU!



### COLAD WERKZEUGABLAGE & ROLLBRETT DELUXE

Steigern Sie die Effizienz Ihrer Werkstatt mit der Werkzeugablage Deluxe von Colad Workshop. Mit dem vielseitigen und langlebigen Design, das von Anwendern inspiriert wurde, haben Sie Ihre Werkzeuge griffbereit, sparen Zeit und steigern Ihre Produktivität.

- Verbessert die Organisation mit einer Vielzahl von Aufbewahrungsmöglichkeiten
- Mühelose 360°-Bewegung in der Werkstatt
- Funktional für den Einsatz in der Höhe und am Boden
- Dient gleichzeitig als Arbeitstisch und rollende Bodenwanne
- 34 kg Gewichtskapazität
- Höhenverstellbar von 775 mm - 1200 mm
- 4 Schwerlasträder (2"), 2 mit Bremsfunktion

66304  mit 4 Räder VE 1 € 180,25/Stk E

NEU!



### ALUMINIUM WERKSTATTAUFRITZ

Ideal beim schleifen und lackieren eines Autodaches bzw. eines Vans. Der Werkstattauftritt ist sehr stabil durch die gebogenen Stahlfüße. Die Aluminium Auftrittsplatte ist mit einem Antirutschprofil versehen. Der Tritt nimmt wenig Platz in Anspruch, zusammenklappbar.

- Abmessungen 960 x 380 mm
- 50 cm Arbeitshöhe (max. Kapazität 200 kg.)

50114  960 x 380 mm VE 1 € 144,44/Stk E

NEU!



### ZIERLEISTENKEILE-SATZ AUS KUNSTSTOFF (11-TEILIG)

Aus Kunststoff, zum sicheren Entfernen von Innenverkleidungen.

- in Kunststofftasche
- auch für die Wandmontage geeignet

65469  11-teilig VE 1 € 38,10/Set E



### DEMONTAGE-SATZ EXTRA

Aus Kunststoff, zum sicheren Entfernen von Innenverkleidungen.

61847  5-teilig VE 1 € 14,18/Set H





#### DEMONTAGE- U. SCHABER-SET WECHSELBAR

Verwenden Sie das abgerundete Ende zum Einstecken oder Entfernen von Formteilen, zum Vorbereiten von Dichtmasse usw.

- kann auch zum entfernen von Dichtmassen (Raupen) verwendet werden.
- aus Kunststoff
- Set enthält: 1 Kunststoffhalter + 2 Stifte

66898  3-teilig VE 1 € 28,02/Set H



#### MONTAGE- UND ZIERLEISTENKEIL

Die Vorteile des Montagekeils und des Zierleistenkunststoffkeils in einem Werkzeug vereint. Dadurch ideal zum Entfernen von Türverkleidungen, Clips, Schaltern, Reglern etc. sowie für Arbeiten an Zierleisten, Gummidichtungen und Armaturenbrettern.

55862  Abmessung: 190 x 25 mm VE 1 € 12,02/Stk A



#### KUNSTSTOFFKEIL MINI

für Zierleistendemontage.

55861  Abmessung: 120 x 16 mm VE 1 € 9,16/Stk A



#### SEAM-SPLITTER-SET (NAHTTRENN-SET)

Ideal zum Trennen von punktgeschweißten Blechen bei Reparaturen. Edelstahlbeschichtete Chrom-Vanadium-Durchgangsschäfte ermöglichen die Verwendung mit Hämmern. SOFT-GRIP für besten Halt.

##### Enthält:

1x gerades Stemmeisen 26 mm x 30 cm 1x 15° abgewinkelte Stemmeisen 26 mm x 30 cm 1x 90° Winkeleisen 55 mm x 24,5 cm

65468  3-teilig VE 1 € 69,66/Set A

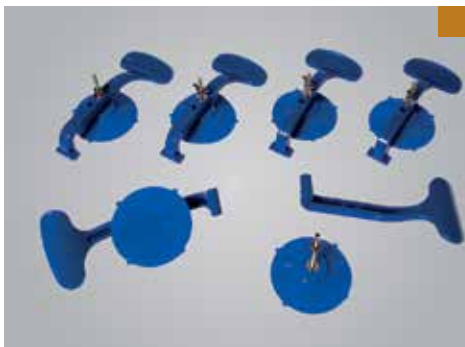

#### ZIERLEISTEN-MONTAGEHILFE-SET

Zum Andrücken von Zierleisten, Scheibenrahmen, Emblemen etc. Individuelle Positionierungsmöglichkeiten. Anpressdruck mittels Flügelschraube regulierbar.

- Besonders im Lackierbereich verwendbar

55859  Set mit 6 Haltern VE 1 € 33,60/Stk A

## MAGNETISIERER- UND DE-MAGNETISIERER

(Ent-) Magnetisiergerät für Schraubendreherklingen, Pinzetten und ähnlichen Werkzeugen aus Stahl. Ideal zum Halten von Schrauben, etc.

- Gewicht: 70g

61021  Abmessung: 50 x 48 x 28 mm VE 1 € 3,58/Stk F



## DELLENSPIEGEL 80 CM DM

Ideal geeignet für eine schnelle und leichte Erkennung von Dellen und Beulen. Schnell zusammengefaltet

62954  faltbar VE 1 € 45,26/Stk H



## ERSATZTEILE

### ERSATZKOHLEN FÜR ELEKTROWERKZEUGE

für Festool

10900		RO 2 E/ RO 150 E	VE 1	€ 19,54/Paar	X
10903		WS 180.04 WE	VE 1	€ 37,30/Paar	X
28353		RAS 115.04 E/RO 150 E	VE 1	€ 9,47/Paar	X
28621		DX 93/RO 150	VE 1	€ 11,78/Paar	X
29186		ET 2 E/RS 2/RS 3/RS 4	VE 1	€ 9,65/Paar	X
35883		RAP 150.03 E	VE 1	€ 20,13/Paar	X
40613		CT 22/33/44/55	VE 1	€ 42,98/Paar	X
40729		SR 151 E-AS Modell "L"	VE 1	€ 51,51/Paar	X
47958		ETS 150/3 oder ETS 150/5	VE 1	€ 16,94/Paar	X
53116		Shinex 150E	VE 1	€ 9,65/Paar	X
54217		CTL 26/36/48	VE 1	€ 36,83/Paar	X
54314		RO 150 FEQ	VE 1	€ 16,94/Paar	X
55656		für Rupes LHR 21/LHR 21 II/LHR 15/EK200 A	VE 2	€ 3,66/Stk	X
61606		für Rupes LH21 LH-GL-SM	VE 2	€ 4,30/Stk	X
58169		für Mirka Poliermaschine	VE 1	€ 35,25/Pkg	B
61513		für Poliermaschine POL55	VE 1	€ 7,40/Pkg	X





PROFESSIONAL COATING EQUIPMENT SPECIALIST

INNOVATION.  
QUALITÄT.  
PRÄZISION.



WS400 LS400  
**SERIES 2.1**

designed by *pininfarina*

KLARLACK | BASISLACK

*WS-primer*



NiN

Sanding  
Filler

UV  
Filler

PERFEKTES FINISH  
VON FÜLLER BIS KLARLACK.

Die ideale Kombination für einen makellosen Auftrag: die **WS-Primer Serie** für Grundmaterialien und die **next generation Series 2.1 Premium** Lackierpistolen für Klarlack und Basislack.

[www.anest-iwata-coating.com](http://www.anest-iwata-coating.com)

# AIRBRUSH

Airbrush Startsets u. Pistolen	348
Spezialklebebänder für Airbrush und mehr	349
Verklebehilfsmittel/Werkzeuge	350
Airbrush Zubehör	353

**HINWEIS:** Auf Grund der angespannten Rohstoff-Situation am Weltmarkt und den ständig steigenden Energiepreisen sind die enthaltenen Preise im Katalog nur Richtpreise und können abweichen. Tagesaktuelle Preise finden Sie unter [www.autolackprofi.com](http://www.autolackprofi.com)





**AIRBRUSH STARTSET LACKIERER**

Profi- Airbrush- Startset komplett bestehend aus:

- Anest Iwata Airbrushpistole Serie Eclipse HP-CS 0,3 mm Düse mit geschlossenem Farbreservoir 7,0 ccm
- Airbrush- Reinigungsbehälter
- Spezial-Cuttermesser mit 10 Ersatzklingen
- 3 Einfüllpipetten
- 5 Mischbecher mit Deckel
- 1 Airbrush-Schablone Plugs and Pistons
- 1 Druckregler mit Manometer und Anschlüssen
- 1 weicher, flexibler Druckluftschlauch
- 1 Pistolenhalter mit Druckregleraufnahme
- 1 Band 3M 471 Fine-Line 3 mm
- 1 Band 3M 2328 18 mm
- 1 Band 3M 2328 48 mm
- 1 Katalog Artool Schablonen
- 1 Katalog Iwata Airbrush
- alles verpackt im Festool Systainer Nr. 2 mit T-Lock

49310  komplett im Koffer VE 1 € 490,91/Set E



**AIRBRUSH STARTSET PROFI**

Profi- Airbrush- Startset komplett bestehend aus:

- Anest Iwata Airbrushpistole Serie Eclipse HP-CS 0,3 mm Düse mit geschlossenem Farbreservoir 7,0 ccm
- Anest Iwata Airbrush Kompressor IS 875 Smart Jet Pro (91 Watt/ 3,1 bar/ 5,0 L/min/ 6,4 kg/ 156 x 310 x 260 mm)
- Airbrush- Reinigungsbehälter
- Spezial-Cuttermesser mit 10 Ersatzklingen
- 3 Einfüllpipetten
- 5 Mischbecher mit Deckel
- 1 Airbrush-Schablone Plugs and Pistons
- 1 weicher, flexibler Druckluftschlauch
- 1 Pistolenhalter mit Druckregleraufnahme
- 1 Band 3M 471 Fine-Line 3 mm
- 1 Band 3M 2328 18 mm
- 1 Band 3M 2328 48 mm
- 1 Katalog Artool Schablonen
- 1 Katalog Iwata Airbrush
- alles verpackt im Festool Systainer Nr. 2 mit T-Lock

52177  komplett im Koffer VE 1 € 924,44/Set E



**IWATA AIRBRUSHPISTOLE ECLIPSE TYPE HP-CS**

Iwata Airbrush- Spritzpistole für den professionellen Anwender. Unser meist verkauftes Modell, da ideal in der Anwendung und Behältergröße.

- Serie Eclipse
- Düse 0,3 mm
- mit festem Farbbehälter 7,0 ml
- Type double action

45332  mit 0,3 mm Düse VE 1 € 205,00/Stk E

## SPEZIALKLEBEBÄNDER FÜR AIRBRUSH UND MEHR

Spezialklebebänder zum leichten Verkleben von Schutzfolien, Farbfolien etc.

### AIRBRUSH ABDECKFOLIE ARTMASK

Transparente selbstklebende Mehrzweck-Abdeckfolie

- mit mittlerer Klebkraft
- sehr leicht zu schneiden und anzuheben
- kann mit Wasser- und Lösungsmittelbasislacken verwendet werden

<b>48797</b>		45,5 cm x 9 lfm	VE 1	<b>€ 43,50/Stk</b>	E
--------------	---	-----------------	------	--------------------	---



### AIRBRUSH ABDECKFOLIE STRETCHMASK

Dehnbare, flexible Abdeckfolie. Sie eignet sich besonders für gekrümmte Oberflächen wie Helme, Motorradtanks und Automobiloberflächen. Es handelt sich um eine klare, dünne, Lösemittelbeständige Folie, die sich leicht schneiden und sich neu positionieren lässt.



<b>48799</b>		45,5 cm x 9 lfm	VE 1	<b>€ 45,00/Stk</b>	E
--------------	---	-----------------	------	--------------------	---



### TESA 4334 SHARP TAPE ABDECKBAND

Premiumqualität für extrem flache und randscharfe Farb- und Lackkanten

- Hervorragend für Abdeckarbeiten für hochwertige Anstrich-, Lackier- und Spachteltechniken
- bis zu 6 Monate im Innenbereich anwendbar
- leicht transparenter Papierträger für gute Positionierbarkeit
- leicht und schnell zu entfernen
- Temperaturbeständigkeit bis 120 °C



<b>52390</b>		19 mm x 50 lfm	VE 48	<b>€ 5,26/Rll</b>	E
<b>54426</b>		25 mm x 50 lfm	VE 36	<b>€ 6,28/Rll</b>	E
<b>58604</b>		30 mm x 50 lfm	VE 36	<b>€ 8,02/Rll</b>	E
<b>51435</b>		38 mm x 50 lfm	VE 24	<b>€ 10,53/Rll</b>	E
<b>55489</b>		50 mm x 50 lfm	VE 18	<b>€ 13,84/Rll</b>	E



### AP-MERIT MASKING TAPE ORANGE

Fine Line Tape und Abdeckband in einem. Ideal zum Abkleben von Kunststoffteilen, Zierleisten, Gummis und Rädern.

- flexibel
- wasserfest
- einzeln verpackt

<b>75145</b>		18 mm x 50 lfm	VE 1	<b>€ 3,67/Rll</b>	G
<b>75147</b>		30 mm x 50 lfm	VE 1	<b>€ 5,16/Rll</b>	G
<b>75149</b>		50 mm x 50 lfm	VE 1	<b>€ 8,44/Rll</b>	G



### AP-MERIT SCHABLONENBAND (STRIPING TAPE)

Vorgeschnittenes, flexibles Fine Line Tape. 8 Ausziehstreifen x 1,5 mm. Ideal für geradlinige Streifen.

- Temperaturbeständig bis 138 °C

<b>75171</b>		25 mm x 14 lfm	VE 1	<b>€ 16,71/Rll</b>	G
--------------	---	----------------	------	--------------------	---





### AP-MERIT SCHABLONENBAND FLEXIBEL (CUSTOMISING TAPE)

Perfekt für flexible Nadelstreifen. Schablonenband mit PVC-Rücken und Haftkleber auf Gummibasis, dadurch können verschiedenste Kurvenmuster erzeugt werden. 8 Ausziehstreifen x 1,5 mm.

- hochflexibel
- Temperaturbeständig bis 138 °C
- erzeugt eine scharfe, saubere Trennlinie
- sehr leicht von Hand abzureißen

75172		12 mm x 10 lfm	VE 1	€ 42,42/Rll	G
-------	--	----------------	------	-------------	---

### VERKLEBEHILFSMITTEL UND MEHR



### MARTOR TRIMMEX SIMPLASTO SCHABLONENMESSER

Das TRIMMEX SIMPLASTO ist von rutschfestem Kunststoff umhüllt. Sie verwenden es am besten für feine und präzise Schneidarbeiten in Papier und Pappe. Oder Sie entgraten damit die verschiedensten Kunststoffteile. Mit der mitgelieferten Kunststoffkappe schirmen Sie die spitze Klinge sicher ab.

62247		mit Grafkklinge	VE 1	€ 7,38/Stk	W
-------	--	-----------------	------	------------	---



### OLFA CUTTER SAC-1

Komplett aus Edelstahl, 30° Klinge für präzisesten Schnitt, absolut rostfrei/ für Grafiker usw.

58749		Messer mit 1 Stk Klinge	VE 1	€ 7,53/Stk	E
-------	--	-------------------------	------	------------	---

58750		Ersatzklingen (10 Stk/Pkg)	VE 1	€ 6,76/Pkg	E
-------	--	-------------------------------	------	------------	---



### 3M AIR-RELEASE-TOOL 391X

Ideales Hilfsmittel zum Aufstechen von Lufteinschlüssen. Praktische, rückziehbare Spitze. Da die superfeine Nadel hinterlässt keine sichtbaren Einstichpunkte.

- aus leichtem Aluminium, mit Grifffläche

61982		komplett	VE 1	€ 63,91/Stk	X
-------	--	----------	------	-------------	---



### 3M RAKEL

#### 3M Raket Gold:

Eine wiederverwendbare, flexible Raket für den professionellen Einsatz (mittlere Härte). Bei der manuellen Applikation von Folien oder vorspationierter Grafiken oder Texten ist dieses Tool die perfekte Lösung.

- härtere Raket mit geringem Abrieb

#### 3M Raket Blau:

Eine wiederverwendbare, flexible Raket für den gelegentlichen Einsatz (geringe Härte). Bei der manuellen Applikation von Folien oder vorspationierten Grafiken oder Texten ist dieses Tool die perfekte Lösung. Bei der manuellen Applikation von Folien oder vorspationierten Grafiken oder Texten ist dieses Tool die perfekte Lösung.

- weichere Raket mit mittlerem Abrieb

50212		gold hart	VE 1	€ 6,10/Stk	X
-------	--	-----------	------	------------	---

50213		blau weich	VE 1	€ 1,84/Stk	X
-------	--	------------	------	------------	---

### RAKEL 100 X 75 MM GRAU MIT FILZKANTE

Rakel 100 x 75 mm grau mit Filzkante zum blasenfreien und oberflächenschonenden Verkleben von selbstklebenden Folien.

- für alle Nass- und Trockenverklebungen
- Abmessung des Filz: 100 x 20 mm

65267  100 x 75 mm VE 1 € 2,06/Stk X



### FILZKANTE SELBSTKLEBEND FÜR RAKEL

Ersatzfilz (Filzkante) für Rakel zum blasenfreien und oberflächenschonenden Verkleben von selbstklebenden Folien.

- Abmessung 10 x 4,8 cm
- Farbe schwarz / Material: Stoff
- selbstklebend (stark)
- 10 Stk/Pkg

65126  100 x 48 mm VE 1 € 6,10/Pkg X



### 3M SOFTRAKEL (FILZ) 70 X 100 MM

Flexibler Rakel aus Qualitätsfilz. Dank der kompakten Art auch ideal für leicht bombierte Flächen. Hinterlässt keine Kratzspuren auf der Folie. Für Nass- und Trockenverklebungen. Passt sich Rundungen optimal an. Stärke: 13 mm (extra Dick)

61979  70 x 100 mm VE 1 € 15,83/Stk Z



### MICRO RAKEL 3-TEILIG FLEXIBEL

Micro Rakel Set 3-teilig besteht aus drei verschiedenen Härtegrade (weiss 100° Härte, rot 83° Härte und grün 72° Härte). Ideal zum Verlegen von Autofolien, Airbrushfolien, Klebebändern usw. Sie erreichen jede Ecke und Kante. Für allen Stellen die Sie sonst nicht mehr erreichen.

- aus TPEE Material daherflexibel und langlebig
- magnetisch

65391  3-teilig VE 1 € 16,13/Set X



### MICRO RAKEL 7-TEILIG FLEXIBEL

Professionelles Steckkantenwerkzeug ideal zum Verlegen von Autofolien, Airbrushfolien, Klebebändern usw. Die Micro Rakel besitzen drei Härte Stufen und können helfen, z.B. Kante stecken oder Folien schließen. Helfen mit den extremen und kleinen Wellen fertig zu werden, die bei Automobil-Verpackungsanwendungen entstehen, die mit konventionellen Rakeln schwierig zu lösen sind. Die schwarze (harte) Rakel eignet sich zum Auftragen von Folien an schmalen, flachen Kanten. Der rote (mittlere) Rakel wurde entwickelt, um Film an engen Kurven und Kanten nahtlos aufzutragen. Der blaue (weichere) Rakel ist ideal für den Filmauftrag in engen, konkaven Teilen des Autos. Jede Rakel hat eine andere Härte und Ihre Spezielle Funktion.

65392  7-teilig VE 1 € 13,44/Set X





### AIRBRUSH ALU SCHNEIDELINEAL

aus Alu und mit Anti-Rutsch-Rückseite.

48810		610 mm	VE 1	€ 29,50/Stk	E
-------	--	--------	------	-------------	---



**NEU!**

### NIETENBÜRSTE

Nietenbürste zum kontrollierten, und gleichmäßigen Anpressen. Die ideale Werkzeugergänzung für Folien-Arbeiten mit genieteten und profilierten Oberflächen. Auch einsetzbar mit Heißluftpistole.

66639		für Folienverklebungen	VE 1	€ 12,21/Stk	X
-------	--	------------------------	------	-------------	---



**NEU!**

### GRIFFMAGNET

Zum Halten von Folien, Tüten & Werkzeugen, Weiche Gummierung schützt den Lack, Keine Kratzer auf dem Lack, Leicht ablösbar, Haftung: Stark

66640		40 mm	VE 1	€ 9,04/Stk	X
-------	--	-------	------	------------	---



### 3M PROFI-VERKLEBETASCHE SILBERGRAU

Praktische umhängbare Werkzeugtasche. Grau, unbefüllt.

58748		silbergrau	VE 1	€ 37,80/Stk	X
-------	--	------------	------	-------------	---



**NEU!**

### RAKEL TURBO YELLOW

Rakel Turbo Yellow ist das ideale Werkzeug für präzise Autofolierungen. Mit seiner effizienten Form und hochwertigen Materialien sorgt er für ein makelloses Finish und eine einfache Handhabung, die sowohl Profis als auch Hobbyisten begeistert.

62146		9 cm	VE 1	€ 15,91/Stk	X
-------	--	------	------	-------------	---

65704		14 cm	VE 1	€ 21,09/Stk	X
-------	--	-------	------	-------------	---

**IWATA KOMPRESSOR IS 875 SMART JET PRO**

Sehr leiser Airbrushkompressor, Profimodell für eine Airbrush- Spritzpistole.

- wartungsfrei, ölfrei
- Maximaldruck 2,4 bar
- Gewicht 6,4 kg
- mit Druckregler
- Luftleistung 18 l/min

<b>48694</b>		Abmessungen 265 x 310 x 155 mm	VE 1	<b>€ 516,00/Stk</b>	E
--------------	---	-----------------------------------	------	---------------------	---



**IWATA AIRBRUSH STOFF-SOFT-SCHLAUCH 2 LFM**

Der Iwata Airbrushschlauch ist die ideale Verbindung zwischen Luftversorgung und Pistole. Er ist 2 m lang, mit Stoff auf der Außenseite um verkratzen empfindlicher Oberflächen zu vermeiden. Eine Seite Gewinde der Airbrush- Pistolen, andere Seite 1/4" Innengewinde.

<b>48697</b>		2 lfm	VE 1	<b>€ 42,00/Stk</b>	E
--------------	---	-------	------	--------------------	---



**IWATA AIRBRUSH REINIGUNGSBEHÄLTER**

Airbrush- Reinigungsbehälter. Während des reinigens kann die Spitze der Airbrush- Pistole in den Behälter eingesetzt, und die Düse freigesprüht werden, überschüssige Luft entweicht an der Entlüftungsbohrung, die schmutzige Verdünnung bleibt im Behälter (aus Glas, lösemittelfest). Zusätzlich kann der Behälter auch als Ablage für die Airbrushpistole verwendet werden.

<b>48698</b>		komplett	VE 1	<b>€ 47,50/Stk</b>	E
--------------	---	----------	------	--------------------	---



**IWATA AIRBRUSH HALTERUNG**

Die Halterung kann an eine Tischplatte befestigt werden. Auf ihr kann die Airbrush- Spritzpistole sicher abgelegt werden. Ein Halteblech zur Aufnahme eines Druckreglers (28191) ist ebenfalls vorhanden.

<b>48700</b>		komplett	VE 1	<b>€ 51,00/Stk</b>	E
--------------	---	----------	------	--------------------	---





**AUTOLACKPROFI.COM**  
Markenartikel-Zubehör für Autolackierer

# MISCHRAUM & EQUIPMENT

Mischcomputer	356
Waagen inkl. Zubehör	357
Drucker inkl. Zubehör	358
Eingabegeräte	358
Farbkarten	359
Hilfsmittel & Sonstiges	360

**HINWEIS:** Auf Grund der angespannten Rohstoff-Situation am Weltmarkt und den ständig steigenden Energiepreisen sind die enthaltenen Preise im Katalog nur Richtpreise und können abweichen. Tagesaktuelle Preise finden Sie unter [www.autolackprofi.com](http://www.autolackprofi.com)





**LENOVO IDEACENTRE ALL IN ONE 24"**

Platzsparendes Design: All-in-One-Geräte kombinieren Computerkomponenten wie Prozessor, Festplatte und Lautsprecher in einem schlanken Displaygehäuse, das weniger Platz einnimmt und ein aufgeräumtes Erscheinungsbild schafft. NICHT EX-geschützt, ohne Touch Screen.

- Display: 23,8 Zoll /Auflösung: 1920 × 1080 (Full HD)
- Intel Core i5-13420H
- Arbeitsspeicher: 8 GB
- Speicher 512 GB SSD
- integrierte Stereo-Lautsprecher
- WLAN 802.11ax, Bluetooth
- Windows 11 Home
- inkl. kabellose Tastatur + Mouse / grau (oder vergleichbares Produkt)

**66410**  oder ähnliches Modell VE 1 € **1000,64/Stk** X



**LENOVO THINKCENTRE DESKTOP**

Der Lenovo ThinkCentre neo 50q Gen 5 ist ein kompakter PC, der auf Effizienz und Leistung in einem extrem kleinen Formfaktor ausgelegt ist. Ausgestattet mit einem Intel Core i5-Prozessor. NICHT EX-geschützt.

- Intel Core i5-13420H
- Arbeitsspeicher: 8 GB
- Speicher 256 GB SSD
- WLAN: 802.11a/b/g/n/ac/ax, Bluetooth 5.2
- Windows 11 Pro
- inkl. Tastatur + Mouse / schwarz (oder vergleichbares Produkt)

**65932**  oder ähnliches Modell VE 1 € **884,74/Stk** X



**LENOVO LED-MONITOR 24"**

Standard LED Monitor zum verbinden mit allen PC. NICHT EX-geschützt, ohne Touch Screen.

- Display: 23,8 Zoll /Auflösung: 1920 × 1080 (Full HD)
- DisplayPort/HDMI/VGA und USB -A/B/C
- 100 x 100 mm VESA-Standard

**65934**  oder ähnliches Modell VE 1 € **205,32/Stk** X



**PAINT MIX PRO – ATEX 25 MISCHCOMPUTER**

Paint Mix Pro mit integriertem Monitor bietet eine platzsparende und leistungsstarke Lösung für die Farb- und Mischtechnik. ATEX2 Zertifiziert; mit Touch Screen.

- 54,5 cm (23.5") / Auflösung: 1920 × 1080 (Full HD)
- Intel® Processor N250
- Arbeitsspeicher: 8 GB
- Speicher: 500 GB SSD
- Netzwerk: 1 × Gigabit LAN (RJ-45)
- WLAN 802.11 a/b/g/n/ac (1T1R), Bluetooth 5.0
- Anschlüsse: 6 × USB Ports

**66434**  oder ähnliches Modell VE 1 € **2764,67/Stk** X



**IPAD AIR 11" 128GB SPACE GRAY**

11" Liquid Retina Display; M3 Chip; Wi-Fi; 128 GB; Space Gray; inkl. USB-C Ladekabel. NICHT EX-geschützt, mit Touch Screen.

**66481**  oder ähnliches Modell VE 1 € **869,79/Stk** X

## LENOVO IDEA TAB PRO 12,7"

NICHT EX-geschützt, mit Touch Screen.

- Display: 32.3 cm 12.7 Zoll (2944 x 1840 Pixel) LED-Backlight
- Arbeitsspeicher: 8 GB LPDDR5X-RAM
- Speicherkapazität: 128 GB (per microSD Karte erweiterbar)
- Fingerprint-Sensor, Glonass, GPS, WiFi
- Betriebssystem: Android™ 14
- inkl. USB-C Ladekabel
- grau

66865  oder ähnliches Modell VE 1 € 491,56/Stk X



## WAAGEN INKL. ZUBEHÖR

### SARTORIUS WAAGE PMA-EVOLUTION

EX-geschützt für Zone 2 ATEX (I 3G Ex ic nA IIB T4 Gc). Zur Verbindung mit USB.

- bis 7,5 kg
- inkl. USB-Kabel

60087  mit USB-Anschluss VE 1 € 635,20/Stk N



### SARTORIUS WAAGE PMA.HD

Farbmischwaage PMA.HD mit Wägebereich 2.200 g und Auflösung 0,01 g für den Einsatz im sicheren Bereich. Zur Verbindung mit USB.

- inkl. USB-Kabel

62470  mit USB-Anschluss VE 1 € 933,19/Stk X



## ERSATZSCHUTZABDECKUNGEN FÜR SARTORIUS EVOLUTION

Schutzhauben für Sartorius Waage PMA Evolution (7,5 kg)

59164  Schutzhaube Anzeigekopf - 10 Stk/Pkg VE 1 € 35,71/Pkg X

59165  Schutzhaube Stativ 10 Stk/Pkg VE 1 € 35,71/Pkg X

59166  Schutzhaube Waagschale VE 1 € 35,71/Pkg X

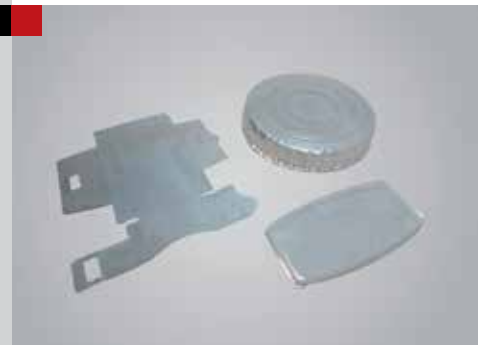

## ERSATZSCHUTZABDECKUNGEN FÜR SARTORIUS PMA-HD

Schutzhauben für Sartorius Waage PMA.HD (2,2 kg, 10 Stk/Pkg)

59164  Schutzhaube Anzeigekopf VE 1 € 35,71/Pkg X

66411  Schutzhaube Stativ HD VE 1 € 36,43/Pkg X

66412  Schutzhaube Waagschale HD VE 1 € 36,43/Pkg X

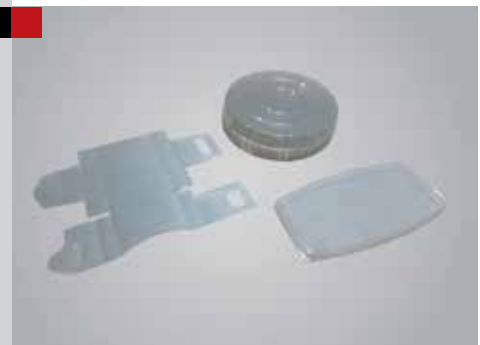

## ZUBEHÖR SARTORIUS

Zubehör wie Ersatzkabel, Netzteile usw. für Sartorius Waagen (USB)



63301		USB/RS232-Konverter für PMA Waagen (SBI/BPI)	VE 1	€ 88,00/Stk	W
66413		USB-Kabel Länge 3 m	VE 1	€ 21,86/Stk	X
61820		USB Stecknetzteil 5,2V / 1400 mA	VE 1	€ 25,60/Stk	X
61836		USB Stecker-Adapter EU-Europa für Netzteil 61836	VE 1	€ 20,80/Stk	X

## DRUCKER INKL. ZUBEHÖR

### SEIKO SMART LABEL DRUCKER SLP620

Etikettendrucker inkl. Netzteil, USB-Kabel und eine Rolle 54 x 101mm.

- Papierbreite: bis zu 58 mm
- Druckauflösung: 203 dpi
- Drucktechnologie: Thermodirekt
- Anschluss: USB
- Druckgeschwindigkeit: 70mm/s



55551		NICHT EX-geschützt	VE 1	€ 85,80/Stk	X
-------	--	--------------------	------	-------------	---

### SEIKO SMART LABEL DRUCKER SLP620 EX

Etikettendrucker inkl. Netzteil, USB-Kabel und eine Rolle 54x101mm. EX-geschützt.

- inkl. Ex-Schutz Druckergehäuse
- Papierbreite: bis zu 58mm
- Druckauflösung: 203 dpi
- Drucktechnologie: Thermodirekt
- Anschluss: USB
- Druckgeschwindigkeit: 70mm/s



58270		EX-geschützt	VE 1	€ 756,80/Stk	X
-------	--	--------------	------	--------------	---

## ERSATZETIKETTEN FÜR SMART LABEL PRINTER

Ersatzetiketten für Smart Label Printer

- Drucktechnologie: Thermodirekt



47751		Rolle mit 130 Stk 28 x 98 mm	VE 2	€ 7,20/Rll	N
51157		Rolle mit 220 Stk 54 x 101 mm	VE 1	€ 25,00/Rll	X

## EINGABEGERÄTE (SCANNER USW.)

### INATECK 2.4 GHZ WIRELESS BARCODE SCANNER BCST-60

BCST-60 1D Wireless Barcode Scanner 2.4 GHz, 35 m Reichweite, automatisches schnelles und präzises Scannen, 180 Tage Standby-Zeit. Direkt einsetzbar: Kann sofort verwendet werden, wenn der USB-Adapter angesteckt wird. Keine Treiber benötigt. Kompatibel mit Windows, Mac OS, Linux, Raspberry Pi, Android (mit OTG) etc.



61074		Wireless	VE 1	€ 81,11/Stk	X
-------	--	----------	------	-------------	---

### INATECK BLUETOOTH MIT 2,4GHZ 1D BARCODE-SCANNER BCST-43

BCST-43 1D Barcodescanner, Taschenscanner mit 2,4Ghz USB Adapter, liest Barcodes von Bildschirmen, Exklusive Schnellasten. Mit einem Bluetooth 5.0-Modul ausgestattet. Per Bluetooth ist die Verbindung mit Telefon, Tablet oder Computer möglich. Kompatibel mit Android, iOS, Windows, Mac OS, Linux, Unix und Chrome OS.

64870  Bluetooth VE 1 € 67,21/Stk X



### INATECK BLUETOOTH MIT 2,4GHZ 2D BARCODE-SCANNER BCST-42

BCST-42 2D Barcodescanner, Taschenscanner mit 2,4Ghz USB Adapter, liest Barcodes von Bildschirmen, Exklusive Schnellasten. Mit einem Bluetooth 5.0-Modul ausgestattet. Per Bluetooth ist die Verbindung mit Telefon, Tablet oder Computer möglich. Kompatibel mit Android, iOS, Windows, Mac OS, Linux, Unix und Chrome OS.

64871  Bluetooth VE 1 € 94,11/Stk X



## FARBKARTEN

### RAL FARBFÄCHER K7 - VERSION "AUTOLACKPROFI"

- mit insgesamt 213 Farben

Alle 192 RAL Classic Farben, 15 Perlfarben und 6 Leuchtfarben.

Format des Fächers: 50 x 150 mm

Farbdarstellung: 50 x 20 mm, 5 Farben pro Seite Glanzgrad ca. 50-70 GE bei 60°

52205  Ausführung glänzend VE 1 € 14,50/Stk E



### RAL FARBFÄCHER K5 - HARDCOVER

- mit insgesamt 213 Farben

Alle 192 RAL Classic Farben, 15 Perlfarben und 6 Leuchtfarben.

Format des Fächers: 50 x 150 mm

Farbdarstellung: 50 x 150 mm, 1 Farbe pro Seite Glanzgrad bei Unifarben ca. 60-70 GE bei 60°, Leuchtfarben und Perlfarben < 90 bei

55252  Ausführung glänzend VE 1 € 66,00/Stk X



### RAL FARBFÄCHER K5 MATT - HARDCOVER

- mit insgesamt 213 Farben

Alle 192 RAL Classic Farben, 15 Perlfarben und 6 Leuchtfarben.

Format des Fächers: 50 x 150 mm

Farbdarstellung: 50 x 150 mm, 1 Farbe pro Seite Glanzgrad bei < 5 bei 60°

55251  Ausführung matt VE 1 € 66,00/Stk X





### PANTONE FORMULA GUIDE DRUCKFARBENFÄCHER

Alle 1677 PANTONE Sonderfarben (Schmuckfarben) auf zwei Papierqualitäten.

- Chromatische Farbanordnung (nach Farbtönen sortiert, angeordnet von hell nach dunkel)
- einheitlichen Schichtdicke der neuen Farben (coated: 1,3 g/m<sup>2</sup>, uncoated: 1,6 g/m<sup>2</sup>)

Format des Fächers: ca. 235 x 42 mm Farbdarstellung: 42 x 20 mm, 7 Farben pro Seite

53009		2 Fächer pro Set	VE 1	€ 276,27/Stk	X
-------	--	------------------	------	--------------	---



**NEU!**

### DATACOLOR COLORREADER

Farbmessgerät zur Bestimmung von Farbe, u.a. kompatibel mit über 20 Marken-Farbventilatoren von RAL, Farrow & Ball, Schöner Wohnen, Sikkens, und Valspar-Farbe (ca. 20000 Farben). SCHNELL UND HANDLICH – Bluetooth-fähiges Werkzeug zur Farbauswahl, mit dem Sie über die Smartphone-App Farben in wenigen Sekunden bestimmen können.

66873		Farbmessgerät	VE 1	€ 135,53/Stk	X
-------	--	---------------	------	--------------	---

### HILFSMITTEL & SONSTIGES



### LOGITECH KABELLOSES SET MIT TASTATUR UND MAUS

Kabelloses Set mit Tastatur und Maus oder Maus einzeln. Zuverlässige 2,4 GHz Funk-Übertragung bis zu 10 Metern.

- inkl. USB-Empfänger

59168		komplett	VE 1	€ 39,15/Stk	X
-------	--	----------	------	-------------	---

55605		nur Maus	VE 1	€ 15,48/Stk	X
-------	--	----------	------	-------------	---



### LOGITECH K400R TASTATUR

Bequeme Steuerung von Smart-TV, Notebook oder All in One PC. Multitouch-Touchpad mit 2 Maustasten. Sondertasten zur Mediensteuerung. Kabellose Reichweite bis zu 10 m.

- inkl. USB-Empfänger

55604			VE 1	€ 49,08/Stk	X
-------	--	--	------	-------------	---



### MAUSPAD STANDARD SCHWARZ

Speziell für Laser-Mäuse entwickelt. Rutschfeste, gummibeschichtete Unterseite für zusätzliche Stabilität.

58881		rechteckig	VE 1	€ 5,73/Stk	X
-------	--	------------	------	------------	---

## APPLE ZUBEHÖR FÜR APPLE IPADS.

65652		Pencil Pro	VE 1	€ 156,15/Stk	X
65624		USB-C Kabel (1 m)	VE 1	€ 27,51/Stk	X
63043		20W USB-C Power Adapter	VE 1	€ 27,51/Stk	X



## USB KABEL 2.0

Anschlusskabel A/B. Zum Anschluss von z.B. USB-Hubs, USB-Festplatten, Drucker, etc. an den PC.

62584		3 lfm	VE 1	€ 6,17/Stk	X
56332		5 lfm	VE 1	€ 10,37/Stk	X
58710		10 lfm	VE 1	€ 33,87/Stk	X
62585		USB-Verlängerungskabel 5 lfm	VE 1	€ 20,23/Stk	X



## USB-A 2.0 VERTEILER/ADAPTER

Zur Erweiterung von PCs und Laptops durch vier weitere USB 2.0 Anschlüsse.

66025		4-Ports schwarz	VE 1	€ 9,59/Stk	X
-------	--	-----------------	------	------------	---



## ERSATZ USB-STICKS

Ersatz USB-Stick in Standard oder Nano Ausführung.

63519		USB-Stick 64 GB	VE 1	€ 15,99/Stk	X
64964		NANO-USB-Stick 32 GB	VE 1	€ 13,31/Stk	X



## SCHUTZFOLIE TRANSPARENT

Selbstklebende, transparente, reißfeste Schutzfolie. Leicht und ohne Kleberückstände zu entfernen. Schützt Fenster, Displays und Touchpads. Geeignet für sämtliche, glatte und staubfreie Oberflächen.

76198		70 cm x 30 lfm	VE 1	€ 45,65/Rll	A
-------	--	----------------	------	-------------	---





### SCHUTZHÜLLE

OtterBox Defender Hülle für iPad Air.

65272		OtterBox Defender Hülle für iPad Air	VE 1	€ 75,85/Stk	X
-------	--	--------------------------------------	------	-------------	---



### MONITOR WANDHALTERUNG 10-26 ZOLL

Monitor Wandhalterung für 10-26"  
Traglast: 15 kg VESA 75 x 75

- 100 x 100 mm

62581		für 10-26 Zoll	VE 1	€ 32,00/Stk	X
-------	--	----------------	------	-------------	---



### TABLET WANDHALTER

Tablet Wandhalterung für 7-13 Zoll Tablets. 360° drehbar dadurch variable Nutzung im Hoch- und Querformat (Rastpunkte bei jeweils 90°). Diebstahlsicherung durch Verriegelung mit Spezialschlüssel und integriertem Schutz vor seitlichem Herausziehen des Tablets.

65549		für 7-13"/360° drehbar	VE 1	€ 78,56/Stk	X
-------	--	------------------------	------	-------------	---



### TABLET WANDHALTER PRO MIT SCHWENKARM

Variables Aufnahmemodul für alle Tablet-Größen von 7-13". Mit gummierten Oberflächen zum Schutz des Tablets vor Beschädigungen. Symmetrische Öffnung von 160-275 mm. Einfaches Einsetzen und Entnehmen des Tablets. 360° drehbar für Hoch- und Querformat, mit Rastpunkten bei jeweils 90°.

65622		für 7-13"/360° drehbar	VE 1	€ 216,06/Stk	X
-------	--	------------------------	------	--------------	---



### STECKDOSENLEISTE MIT SCHALTER

schwarz-blau, Schutzkontakt, IP44.

55896		3-fach	VE 1	€ 23,63/Stk	X
-------	--	--------	------	-------------	---

A	
Abbrechklingen	202, 203
Abbrechmesser	202, 203
Abbeizer	99, 100
Abbeizpinsel	198
Abdeckbänder	42-47
Abdeckfolie	49-51
Abdeckpapier	51
Abfallbehälter	171
Abfallpressen	290, 291
Abluftfilter für Spritzkabine	292-294
Absauganlage	291
Absaugventilator	281
Abziehlack	51, 52
Aceton	223
Acryl-Verdünnung	99, 223
Adapter PPS 2.0	185
Adapter RPS	188
Adapter Mirka Becher	191
Airbrush-Kompressor	353
Airbrush-Pistolen	348
Airbrush-Zubehör	353
Airlessgeräte	270, 71
Airless-Zubehör	271-274
Akku-Schrauber	323
Anschlussnippel Euro	244, 302, 303
Antidröhnplatten	76, 77
AP-Merit Abdeckfolie	49
AP-Merit Entfettungstuch	176
AP-Merit Füller	94
AP-Merit Klarlack	98
AP-Merit Lift Tape	45
AP-Merit Schleifmittel	12, 14, 21, 24, 28, 39
AP-Merit Soft Tape	47, 48
AP-Merit Spachtelmasse	90, 91
AP-Merit Staubbinder	179, 180
Arbeits- und Vernetzungstisch	282
Armstulpen	150
Atenschutz belüftet	166, 169
Atenschutzwärmer	170
Atenschutzmasken	159-170
Aufbewahrungsboxen	170
Augenspülflasche	157
Ausbesserungspinsel	196
Ausblasnippel	267
Ausblaspistolen	266-268
B	
Bechersiebe	207
Beispritzverdünner	98, 116
Beispritzverdünner in Spraydosen	98, 116
Big-Foot	318, 322
Blütenschleifer	297, 319, 320
Bodenfilter	293
Bremssattellack	108
Bürsten	206
C	
Car Care Produkte (Scholl)	141-143
D	
Deckenfilter	292
Decklackspritzpistolen	228-2353
Decklackspritzpistolenzubehör	235-247
Demontageset	343, 344
DEO für Arbeitsschuhe	171
DEOS II von Mirka	316, 317
DEROS II von Mirka	315, 316
Destilator für Lösemittel	284
Dichtband	75, 76, 306
Dichtstoffe auf MS-Basis	72-74
Dichtstoffe auf PU-Basis	72
Dichtungsentferner-Spray	100
Dickschichtfüller	94
Dosenpresse	290
Dosierflasche	216
Drehlackierständer	287
Drucker	358
Druckluft-Aufroller	313
Druckluft-Excenterschleifer	296
Druckluft-Filter/Wasserabscheider	309-311
Druckluft-Filterregler	309-311
Druckluftkupplungen Euro	302-304
Druckluftkupplungen mit Schlauchanschl.	303-305
Druckluft-Mini-Verschraubung	306
Druckluft-Muffen	305
Druckluft-Reduzierungen	306
Druckluftregler	84, 309, 310, 311
Druckluft-Schlauch	307-309
Druckluft-Verteiler	306
Druckluftsprühflasche	52, 188, 208, 209
Düsenätze für Füllerpistolen	250-252
Düsenätze für Spritzpistolen	235-242
E	
Edelstahlspray	109
Einweglackieranzug	148
Elektrisches Folienmesser	204
Entfettungstuch	176, 177
Entsorgungsstation	282
Excenterschleifpapier mit Kletttrücken	14-21
Excenterschleifer	296, 313 - 316, 317
Excenterschleifer Druckluft	296, 313, 314
EP-Grundierung	94, 103, 112
Express-Klarlack	98
F	
Fächerschleifscheiben	35
Fahrzeugklebstoffe	67-70
Farbsiebe	207
Farbkarten	359, 360
Farbtonprüfkarten	213
Fasspumpe	216

Feilenbandmaschine	297, 321
Feilenbänder	34
Feinstaubmasken	159-161
Felgenhalter	287, 288
Felgenlackierständer	288
Fensterleder gelöchert	181
Festool IAS System	313-315
Fiberscheiben	30
Filterpatrone für Sata Masken	169, 170
Filtersäcke für Pistolenwaschgeräte	280
Filtersäcke für Staubsauger	335, 337
Flachpinsel	197
Flusennadelsatz	218
Folienabroller	290
Folienbeutel für Destilator	284
Folienmesser	204
Folienradierer	35, 298
Füller	94, 104, 112, 113
Füller in Spraydosen	104, 112, 113
Füller- und Grundierpistolen	247- 249
Füller- und Grundierpistolen- Zubehör	250-252
G	
Gehörschutz	158
Gefahrengutschrank	282
Gewebeebänder	45
Gladiator	95, 96
Glaschaber	205, 206
Glasfasermatte	93
Glasreiniger	78, 143
Griffspachtel	200, 201
Grundieren	94, 95, 103-106, 112
H	
Haftgrundierungen in Spraydosen	103-106, 111, 112
Handfeilen / Handblöcke	7, 8, 9, 10, 12, 209-213
Handreinigung, -schutz	153-156
Handschuhe	150-153
Handsprüher	144
Handwaschpaste	153-156
Härter	94, 98
Heckklappenhalterung	288
Heissluftgeräte	341
Heizkörperbügel	200
Heizkörperpinsel	197
Heizkörperwalze	199, 200
Hinweisschild	171
Hitzebeständige Lacke	108
Hobelpapier	7-12
Hocker	342, 343
Hohlraumschutz	61-63
Hohlraumschutz-Pistolen	80, 81
Hose	149
I, J	
Infrarot- Trockner	295
Ion Star Antistatische Pistole	266
Jacke	148, 149
Japanspachtel	201
K	
Kabel-Aufroller	319
Kabinenschrank	283, 284
Kabinenschutzfolie	53
Kapuzen	150
Karoseriespachtel	200, 201
Karosieredichtmasse	72-74
Kartuschenpistolen	81-84
Klarlack	98
Klarlack in Spraydosen	105, 115, 116
Klebebänder	40-44
Klebelacke, Abziehhäute	51, 52
Klebstoffreiniger	78
Kleinkugelhahn	305
Kontrollackspray	5, 113
Kontrollpulver	4
Kovax	37, 38
Kunststoff-Grundierung	104, 110
Kunststoff-Grundierung in Spraydosen	104, 110
Kunststoff-Konturenschleifer	91
Kunststoff-Lack in Spraydosen	109, 114
Kunststoffreparatur	66, 67
L	
Label-Drucker	358
Lackabzieklinge	216, 217
Lackfehler Reparatur-Satz	217
Lackhobel	216
Lackieranlagen	291
Lackieranzug	146-150
Lackiergeräte für Großflächen	270-271
Lackierhandschuhe	150-153
Lackierhaube	150, 167, 168
Lackierkittel	148, 149
Lackiermasken	161-169
Lackierplätze	291
Lackierständer	284-288
Lackierzubehör	282
Lackkorrekturschleifmittel	35-39, 217
Lackwalze	199, 200
Lagerschränke	282-284
Lammfell für Poliermaschinen	125, 136
Lärmschutz	76, 77
Leerdosen	191, 192
Leereimer	191, 192
M	
Magnetischer Spritzmusterhalter	214
Magnetstreifen	55, 215
Mattierungspaste	4
Mattlacke	105, 115
MBX - Schleifer	298
Messbecher	193
Messgerät	360

Microfasertücher	131, 134, 143, 144, 180, 181	Softtape	47, 48
Micro Tips	199	Solution Werkstattwagen	325
Mini-Jet	230	Spachtelbrett	202
Mischbecher	192, 193	Spachtelmassen	90-92
Mischcomputer	356	Spachteln	200, 201
Mirka Farbbeckersystem	190	Spezialbenzin	223
Mirka OSP	26	Spiritus	223
Mischdüsen	84, 85, 86	Spraydosen befüllbar	119, 120
Mischerspritzen	84, 85, 86	Spraydosen Abfüllgeräte	117
Montagestuhl	342, 343	Spritzfüller	90, 113
Multimixbecher	192	Spritzkabinenfilter	292-294
Müllsäcke	218	Spritzmusterbleche	213
N		Spritzpistolen	228-252
Nahtabdichtungsband	75	Spritzspachtel in Spraydosen	113
Nebelöler	310	Sprühkleber	74, 75
Nitroverdünnung	222	Staubbindetuch	179, 180
Nylonpinsel	198	Staubsäcke für Staubsauger	335, 337
O/Q		Staubsauger	333-335
Overall	146-148	Steinschlagschutz auf Wachsbasis	60, 61
OSP	26	Steinschlagschutz auf Wasserbasis	59, 60
QCP System von 3M	127	Steinschlagschutz ohne Wachs	58-60
P		Steinschlagputzer	199
Paint-Stop-Filtermatten	293	Stossstangenlackierständer	284, 285
Pantone Farbkarte	360	Stossstangenspraydosen	109, 114
Papiersiebe	207	Streichbare Dichtmassen	74
Papierständer	289, 290	Strukturklebstoff	68, 69
Pappbecher	194	Struktursprays	114
Petroleum	223	Stützteller	132-137, 327, 332
Pinsel	196-198	T	
Pinselflaschen	194	Tagesleuchtfarbe	95
Pinselflott	198	Tageslichtlampe	340, 341
Plastikprimer	66, 104, 110	Taschenfilter für Spritzkabinen	294
Plastikspachtel	201	Tastatur	360
Polierhaube	144	Teflonband	306
Polierer	122, 318-323	Tornador Pistolen	269
Poliermittel	124-144	Trennscheiben	35
Polierschablone	217	Trockenblaspistolen	266-268
Polierschwamm	125-140	Trockenschleifmittel	6, 7
Poliertücher	178	U	
Polyesterharz	93	Überziehschuhe	150
Polyesterspachtel	90-92	Unterbodenschutz	58
PPS System 2.0	184, 185	Unterbodenschutz-Pistolen	79, 80
Pressen für Abfälle	290, 291	UV-Produkte	97, 98
Profi-Primer-Spray	104	UV-Verarbeitungsgeräte (Lampen)	342
Pumpsprühflasche	52, 188, 208, 209	V	
Putzpapier	174, 175	Verarbeitungsgeräte für Dicht-, und Klebem.	81-84
Putzpapierständer	178, 179	Verdünnungen	99, 223
R		Versaflo Atemschutzsystem	166, 167
Radabdeckhüllen	56	Versiegelungen	140-142
Radio	324	Vignettenschaber	205, 206
RAL-Fächer	359	Vision 2000 Zubehör	170
Regenleistenzement	74	Vision 5000	169, 170
Reinigen von Oberflächen	77-79	VOC-Reiniger	222, 280
Reinigungsmittel	141-143	Vorbereitungsplätze	282
Reinigungspistole	268, 269	Vorfilter für Spritzkabinen	292
Reinigungsset für Spritzpistolen	244, 247	W	
Reparaturharz	93	Waagen	357
Rollhocker	342, 343	Wand u. Bodenhalterung für Wischtücher	178, 179
Roloc	32, 33, 131	Warnzeichen	171
Rosteffektspray	108	Waschgeräte für Spritzpistolen	277-280
Rost-Killer	95, 103	Waschhandschuh	137, 182
Rostlöser	121	Wasserabstreifer	182
Rostschutzgrund	94, 103, 105, 111	Wasserlackreiniger	222, 225, 280
Rostschutzspachtel	90	Wasserschieber	182, 218
Rostumwandler Epoxy	95, 103	Wasserschleifpapier	5, 6
Rotogen	299	Weissblechgebände	191, 192
RPS	187, 188	Werkstattauftritt	343
RPS-Dispenser	189	Werkstattwagen	325-327
Rührgerät (Rührwerke)	299	Wischtücher	174-177
Rundpinsel	196	Wollwischer	87
Rutscher Druckluft	297	Workcenter	325
Rutscher elektrisch	316, 317	Workcenter Komplet	324
S		Workstation	325
Sandstrahlpistolen	274	Z	
SATA HRS	81	Zierleisten-Montagehilfe	344
Säureprimer	94, 112, 120	Zink-Alu Spraydosen	106
Scanner	358, 359	Zinkspraydosen	106
Schaumstoffdichtband	47, 48	Zinnersatz	68, 69, 91
Scheibenklebstoffe	63-65	Zuluftfilter für Spritzkabine	292
Scheinwerfer-Grundierung	116		
Scheinwerfer-Klarlack	116		
Schläuche für Druckluft	273, 307, 308, 309, 353		
Schlauchklemmen	304		
Schlauchpaket	309		
Schlauchtüllen	304		
Schlauchverbinder	305		
Schleifblüten	38, 39		
Schleifgitter	8, 10, 11, 25, 26, 27		
Schleifhobel	7, 9, 12, 211		
Schleifklötze	209-213		
Schleifmittel mit Klett	12-21		
Schleifpads	23, 24		
Schleifpaste	124-139		
Schleifteller	327, 328, 331, 332		
Schleifschablone	217		
Schleifvliese	28, 29		
Schulmalpinsel	196		
Schutzbrillen	156, 157		
Schwämme	182		
Schwemmsinnersatz	68		
Selbstklebende Schutzfolie	54		
Sicherheitsbehälter für Putzklappen	171		
Sicherheitschaber	205, 206		
Silikonentferner	99, 110, 224		
Silikon-Entferner Spray	99, 224		
Sitzschoner	55, 56		
Sofortkleber	65, 66		
Softschleifmittel	21-25		

## Legende

lfm	Laufmeter
VE	Verpackungseinheit
Stk	Stück
Rll	Rolle
Pkg	Packung
Ktn	Karton
Geb	Gebinde
max	Maximal
Sek	Sekunde
U/min	Umdrehung pro Minute
IG	Innengewinde
AG	Aussengewinde
NW	Nennweite
LW	Lichtweite
G	Gewinde
ID	Innendurchmesser
AD	Aussendurchmesser
lt	laut
m <sup>2</sup>	Quadratmeter
kg	Kilogramm

## Werbeseiten und Infoseiten:

40	AP-Merit Meistertipp
88	AP-Merit 7535 Anti-Korrosionsspachtel
122	AP-Merit Poliermittel Startset
126	Polieren mit 3M Exzentrerschleifer
129	3M farbkodierter Polierprozess
172	Gladiator
220	Mirka Galaxy
226	IONSTAR 2
276	ATEX Aufstellung
301	Druckluftschlauch Diagramm
346	Anest Iwata WS/LS400
354	Rupes Poliersystem

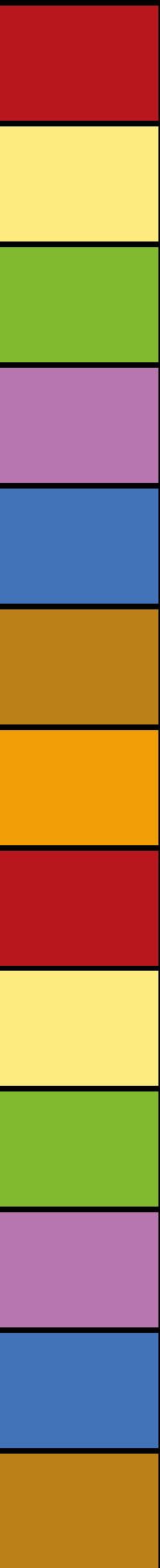

**Autolackprofi**  
**Wolfgang GesmbH**  
**Barnabas-Fink-Str. 11**  
**6845 Hohenems**  
**Telefon: 05576 72330**  
**Telefax: 05576 75556**